

# Unterbau- Geschirrspülmaschine



---

DE      Gebrauchsanweisung



59566UL00- 2023.07

## Vorwort



Lesen Sie die Bedienungsanleitung einschließlich der Garantiebedingungen vollständig durch, bevor Sie das Gerät installieren und in Gebrauch nehmen.

**Besuchen Sie unsere Website unter [www.electroluxprofessional.com](http://www.electroluxprofessional.com) und gehen Sie zum Support-Bereich, um folgende Angebote zu nutzen:**

---



Sie können Ihr Gerät registrieren.



Sie finden dort praktische Tipps und Hinweise zu Ihrem Gerät sowie zu Kundendienst und Reparaturservice.

---

Die Installations-, Gebrauchs- und Wartungsanleitung (im Folgenden als „Handbuch“ bezeichnet) enthält sämtliche Informationen, die der Anwender für einen vorschriftsgemäßen und sicheren Gebrauch des Geräts benötigt.

Dieses Handbuch enthält keine lange und vollständige Auflistung von Warnhinweisen, sondern zahlreiche praktische Tipps, wie Sie den Gebrauch des Geräts in jeder Hinsicht optimieren können. Dies gilt vor allem für die Vermeidung von Bedienfehlern, durch die Personen verletzt oder Sachschäden entstehen können.

Alle Personen, die mit Transport, Installation, Inbetriebnahme, Gebrauch, Wartung, Reparatur und Entsorgung des Geräts beauftragt sind, müssen diese Anleitung gewissenhaft lesen, bevor sie die betreffenden Arbeitsschritte ausführen, um unsachgemäße Handlungen und Fehler zu vermeiden, die zu Schäden am Gerät führen oder Personen gefährden können. Stellen Sie sicher, dass die Benutzer regelmäßig über die einschlägigen Sicherheitsvorschriften informiert werden. Außerdem muss das autorisierte Bedienpersonal des Geräts in Gebrauch und Wartung des Geräts eingewiesen und regelmäßig über einschlägige Weiterentwicklungen informiert werden.

Das Handbuch muss am Arbeitsplatz an einer für das Personal leicht zugänglichen Stelle aufbewahrt werden, um darin bei Bedarf jederzeit nachschlagen zu können.

Falls Sie nach der Lektüre dieses Handbuchs noch Fragen zum Gebrauch des Geräts haben sollten, wenden Sie sich bitte an den Hersteller oder an den Kundenservice. Dort zeigt man Ihnen gerne, wie Sie das Gerät optimal und mit maximaler Effizienz nutzen können. Während sämtlichen Phasen des Gerätegebrauchs sind stets alle einschlägigen Vorschriften zu Sicherheit, Gesundheitsschutz am Arbeitsplatz und Umweltschutz einzuhalten. Der Anwender ist dafür zuständig, dass das Gerät nur dann in Betrieb genommen und gebraucht wird, wenn die Sicherheit von Personen, Haustieren und Sachen uneingeschränkt gewährleistet ist.



### WICHTIGE HINWEISE

- Der Hersteller lehnt jegliche Haftung für sämtliche unter Missachtung der in der Anleitung aufgeführten Anweisungen durchgeführten Vorgänge ab.
- Der Hersteller behält sich vor, die in der vorliegenden Veröffentlichung genannten Geräte ohne Vorankündigung zu ändern.
- Die Vervielfältigung der vorliegenden Anleitung ist auch auszugsweise untersagt.
- Diese Anleitung ist auch im elektronischen Format erhältlich:
  - Kontaktieren Sie bitte Ihren Händler oder zuständigen Kundendienst.
  - Die aktuelle Version des Handbuchs steht zum Download bereit auf der Website [www.electroluxprofessional.com](http://www.electroluxprofessional.com).
- Bewahren Sie das Handbuch stets in der Nähe des Geräts an einer leicht zugänglichen Stelle auf. Das Bedien- und Wartungspersonal des Geräts muss das Handbuch jederzeit problemlos zur Hand nehmen und darin nachschlagen können.

# Inhalt

A	SICHERHEITSHINWEISE .....	5
A.1	Allgemeine Hinweise .....	5
A.2	Allgemeine Sicherheit .....	5
A.3	Persönliche Schutzausrüstung .....	6
A.4	Wasseranschluss .....	7
A.5	Stromanschluss .....	7
A.6	Reinigung und Wartung des Geräts .....	7
A.7	Entsorgung des Geräts .....	7
B	ALLGEMEINE SICHERHEITSHINWEISE FÜR DIE VERTRIEBSREGION USA .....	7
B.1	Allgemeine Hinweise .....	7
C	GARANTIE .....	10
C.1	Gewährleistungsbedingungen und Haftungsausschlüsse .....	10
D	ALLGEMEINE SICHERHEITSVORSCHRIFTEN .....	10
D.1	Einleitung .....	10
D.2	Mechanische Sicherheitsmerkmale, Gefahren .....	10
D.3	Schutzeinrichtungen des Geräts .....	10
D.3.1	Schutzverkleidungen .....	10
D.3.2	Sicherheitsvorrichtungen .....	10
D.4	Sicherheitszeichen am Gerät oder in seiner Nähe .....	11
D.5	Gebrauchs- und Wartungsanweisungen .....	11
D.6	Vernünftigerweise vorhersehbare Bedienfehler .....	11
D.7	Außerbetriebnahme .....	11
D.8	Restrisiken .....	11
E	ALLGEMEINE HINWEISE .....	12
E.1	Einleitung .....	12
E.2	Definitionen .....	12
E.3	Kenndaten der Maschine und des Herstellers .....	12
E.4	Ermitteln der technischen Daten .....	13
E.4.1	Interpretation der Herstellerbezeichnung des Produktes .....	13
E.5	Typ-Bezeichnung .....	13
E.6	Haftung .....	14
E.7	Urheberrechte .....	14
E.8	Aufbewahrung der Anleitung .....	14
E.9	Zielgruppe der Anleitung .....	14
F	NORMALER MASCHINENGEBRAUCH .....	14
F.1	Zulässiger Maschinengebrauch .....	14
F.2	Befähigung des Wartungspersonals des Geräts .....	14
F.3	Grundlegende Anforderungen für die Benutzung des Geräts .....	14
G	TECHNISCHE DATEN .....	15
G.1	Technische Hauptdaten der Wechselstromgeräte .....	15
G.2	Technische Hauptdaten der Drehstromgeräte .....	16
H	PRODUKTBE SCHREIBUNG .....	17
H.1	Allgemeine Beschreibung .....	17
H.2	Teile und Bedienelemente der Maschine .....	18
I	BESCHREIBUNG DER BEDIENBLENDE .....	18
I.1	Beschreibung der Bedienblende .....	18
I.2	Hauptbedienelemente .....	19
J	BETRIEB .....	20
J.1	Inbetriebnahme .....	20
J.2	Einsetzen des Geschirrs in die Körbe .....	20
J.3	Spülkorbtypen und geeignetes Spülgut .....	20
J.4	Betrieb .....	21
J.5	Spülprogramme .....	22
J.6	Kontinuierlicher Wasserenthärter .....	22
J.6.1	Salzbehälter .....	23
J.6.2	Füllen des Salzbehälters .....	23
K	TÄGLICHE REINIGUNG .....	23
K.1	Reinigen des Geräts .....	23
K.2	ENDE DES SPÜLGANGS .....	24
L	WARTUNG .....	25
L.1	Wartungsintervalle .....	25
L.1.1	Vorbeugende Wartung .....	25
L.2	Regelmäßige Wartungsmaßnahmen .....	25
L.3	Längere Außerbetriebnahme .....	25
L.4	Entleeren des Durchlauferhitzers (nur Modelle mit druckloser Wasserversorgung) .....	25
L.5	Nur bei Modellen mit Türverriegelung .....	26
L.6	Entsorgung des Geräts .....	26
M	FEHLERSUCHE .....	26
M.1	Allgemeine Fehlersuche .....	26



---

## A SICHERHEITSHINWEISE

---

### A.1 Allgemeine Hinweise

Dieses Gerät ist für den gewerblichen Gebrauch z. B. in Küchen von Gaststätten, Kantinen und Krankenhäusern bestimmt. Es muss zum Spülen oder Trocknen (je nach Modell) von Tellern, Schüsseln, Gläsern, Besteck und ähnlichem Geschirr verwendet werden.

Für einen sicheren Gebrauch des Geräts und ein korrektes Verständnis der Anleitung ist die Kenntnis der im Handbuch verwendeten Begriffe und Symbole erforderlich. Zur Kennzeichnung der verschiedenen Gefahren werden im Handbuch folgende Symbole verwendet:



#### **WARNUNG**

Gefahr für die Gesundheit und Sicherheit des Arbeitspersonals.



#### **WARNUNG**

Stromschlaggefahr - gefährliche Spannung.



#### **VORSICHT**

Gefahr möglicher Schäden am Gerät oder an dessen Inhalt.



#### **WICHTIGE HINWEISE**

Wichtige Anweisungen oder Informationen zum Produkt



Potenzialausgleich



Lesen Sie die Anweisungen vor dem Gebrauch des Geräts durch.



Informationen und Erläuterungen





### A.2 Allgemeine Sicherheit

- Das Gerät darf von Kindern, Personen mit eingeschränkten physischen, sensorischen oder geistigen Fähigkeiten, unerfahrenen Personen oder Personen, die das Gerät nicht kennen, nur dann benutzt werden, wenn sie durch eine für ihre Sicherheit verantwortliche Person in den Gebrauch des Gerätes eingewiesen und beaufsichtigt werden.
  - Lassen Sie Kinder nicht mit dem Gerät spielen.
  - Halten Sie alle Verpackungsmaterialien und Reinigungsmittel von Kindern fern.
  - Reinigungs- und Pflegearbeiten am Gerät sollten von Kindern, wenn überhaupt, nur unter Aufsicht durchgeführt werden.
- Informationen zu geeigneter persönlicher Schutzausrüstung finden Sie in Abschnitt "A.3 *Persönliche Schutzausrüstung*".
- Einige Abbildungen der Anleitung zeigen das Gerät oder Teile davon ohne oder mit abgenommenen Schutzvorrichtungen. Dies dient nur zum besseren Verständnis des Textes. Es ist in jedem Fall untersagt, das Gerät ohne oder mit deaktivierten Schutzvorrichtungen zu betreiben.
- Es ist verboten, die am Gerät angebrachten Sicherheitsschilder, Gefahrensymbole und Gebotszeichen zu entfernen, zu ändern oder unlesbar zu machen.

- Es ist untersagt, die Schutzvorrichtungen am Gerät zu entfernen oder eigenmächtig zu ändern.
- Unbefugte Personen sind am Zugang zum Arbeitsbereich zu hindern.
- Entfernen Sie alle entzündlichen Gegenstände aus dem Arbeitsbereich.

### A.3 Persönliche Schutzausrüstung

In der folgenden Tabelle ist die persönliche Schutzausrüstung (PPE) aufgelistet, die bei den einzelnen Arbeitsschritten während der Nutzungsdauer des Geräts getragen werden muss.

Phase	Schutzkleidung 	Sicherheitsschuhe 	Schutzhandschuhe 	Augenschutz 	Kopfschutz 
Transport	—	●	○	—	○
Handhabung	●	●	○	—	—
Entfernen der Verpackung	○	●	○		—
Installation	○	●	● <sup>1</sup>	—	—
Normaler Gebrauch	●	●	● <sup>2</sup>	○	—
Einstellungen	○	●	—	—	—
Normale Reinigung	○	●	● <sup>1-3</sup>	○	—
Außerplanmäßige Reinigung	○	●	● <sup>1-3</sup>	○	—
Wartung	○	●	○	—	—
Demontage	○	●	○	○	—
Verschrotten	○	●	○	○	—
<b>Legende</b>					
●	<b>PSA VORGESEHEN</b>				
○	<b>PSA BEREITHALTEN ODER BEI BEDARF ZU TRAGEN</b>				
—	<b>PSA NICHT VORGESEHEN</b>				

1. Für diese Arbeitsschritte sind schnittfeste Schutzhandschuhe erforderlich. Bei Nichtbenutzung der persönlichen Schutzausrüstung kann für das Bedien- und Wartungspersonal sowie sonstige Mitarbeiter (je nach Modell) eine Gesundheitsgefährdung bestehen.

2. Bei diesen Arbeitsschritten müssen Sie hitzebeständige und für einen Kontakt mit Wasser und den verwendeten Substanzen geeignete Schutzhandschuhe tragen (siehe die Angaben zur erforderlichen PSA im Sicherheitsdatenblatt der verwendeten Substanzen). Bei Nichtbenutzung der persönlichen Schutzausrüstung kann für das Bedien- und Wartungspersonal sowie sonstige Mitarbeiter (je nach Modell) eine Gesundheitsgefährdung bestehen.

3. Bei diesen Arbeitsschritten müssen Sie Schutzhandschuhe tragen, die für einen Kontakt mit Wasser und den verwendeten chemischen Substanzen geeignet sind (siehe die Angaben zur erforderlichen PSA im Sicherheitsdatenblatt der verwendeten Substanzen). Bei Nichtbenutzung der persönlichen Schutzausrüstung kann für die Bediener, das Wartungspersonal oder sonstige Mitarbeiter (je nach Modell) eine chemischen Gefährdung mit eventuellen gesundheitlichen Folgen bestehen.

## A.4 Wasseranschluss

- Der Wasserdruck (Minimum und Maximum) bei Betrieb muss liegen zwischen:
  - 2 bar [200 kPa] und 3 bar [300 kPa] für Geräte ohne Klarspülpumpe.
  - 0.5 bar [50 kPa] und 7 bar [700 kPa] für Geräte mit Klarspülpumpe.
- Vergewissern Sie sich, dass während und nach dem ersten Gebrauch des Geräts kein Wasser austritt.

## A.5 Stromanschluss

- Ein eventuell beschädigtes Netzkabel darf zur Vermeidung von ernsthaften Risiken nur vom Service & Support-Kundendienst oder einer Fachkraft ausgewechselt werden.

## A.6 Reinigung und Wartung des Geräts

- Je nach Modell und Ausführung des Stromanschlusses müssen das Netzkabel und der Stecker bei Wartungsarbeiten von der Wartungsperson so positioniert werden, dass sie im Blick sind.
- Das Gerät nicht mit nassen Händen und/oder Füßen oder barfuß berühren.
- Es ist untersagt, die Sicherheitsvorrichtungen zu entfernen.
- Für Eingriffe an hohen Geräteteilen muss eine Sicherheitsleiter mit geeigneter Schutzvorrichtung verwendet werden.
- Die Zuständigkeiten für die verschiedenen ordentlichen und außerordentlichen Wartungsarbeiten beachten. Die Missachtung der Warnhinweise kann zur Gefährdung des Personals führen.

## Rutinewartung

- Reinigen Sie das Gerät nicht mit einem Wasserstrahl, einem Hochdruckreiniger oder Dampfreiniger.

## A.7 Entsorgung des Geräts

- Arbeiten an der Elektrik dürfen ausschließlich von Fachleuten am spannungslosen Gerät ausgeführt werden.
- Die Demontearbeiten müssen durch Fachpersonal durchgeführt werden.
- Das Gerät vor der Entsorgung durch Entfernen des Stromkabels und jeglicher Schließvorrichtung unbrauchbar machen, um zu verhindern, dass jemand im Geräteinnern eingeschlossen werden kann.
- Unter "A.3 *Persönliche Schutzausrüstung*" finden Sie Informationen zu geeigneter persönlicher Schutzausrüstung.
- Bei der Entsorgung des Geräts müssen die "CE"-Kennzeichnung, die vorliegende Anleitung und sonstige Gerätedokumente vernichtet werden.



### WICHTIGE HINWEISE

Bewahren Sie diese Anleitung zum späteren Nachschlagen sorgfältig auf.

---

## B ALLGEMEINE SICHERHEITSHINWEISE FÜR DIE VERTRIEBSREGION USA

---

### B.1 Allgemeine Hinweise



### WICHTIGE HINWEISE

Beachten Sie zum Schutz vor einem Brand, Stromschlag oder Verletzungen beim Gebrauch der Geschirrspülmaschine die Sicherheitshinweise und folgenden Zusatzhinweise.

- Lesen Sie vor dem Gebrauch der Geschirrspülmaschine die Gebrauchsanleitung vollständig durch.
- Diese Anleitung kann nicht alle theoretisch möglichen Betriebszustände und Situationen behandeln. Handeln Sie bei Installation, Gebrauch und Wartung dieses Geräts stets nach dem gesunden Menschenverstand und gehen Sie mit entsprechender Vorsicht vor.
- Setzen, stellen oder lehnen Sie sich nicht auf bzw. gegen die Tür oder die Spülkörbe der Geschirrspülmaschine.
- Bewahren Sie Geschirrspül- und Klarspülmittel in eindeutig gekennzeichneten Pakungen zusammen mit den "MSDS" (Sicherheitsdatenblättern) an einem sicheren Ort auf.
- **LAGERN ODER VERWENDEN SIE ZU IHRER EIGENEN SICHERHEIT KEIN BENZIN ODER SONSTIGE BRENNBARE DÄMPFE UND FLÜSSIGKEITEN IN DER NÄHE DIESES GERÄTS ODER ANDERER KÜCHENGERÄTE:**
- Ihre Geschirrspülmaschine verwendet heißes Wasser, um Geschirr zu reinigen und zu desinfizieren. Die Oberflächen der Maschine oder das Geschirr können bei Normalgebrauch und unmittelbar danach stark erwärmt sein. Das Personal muss entsprechend vorsichtig beim Hineinstellen und Herausnehmen von Geschirr vorgehen. Unter "A.3 *Persönliche Schutzausrüstung*" finden Sie Informationen zu geeigneter persönlicher Schutzausrüstung.
- Berühren Sie während oder unmittelbar nach dem Gebrauch nicht das Heizelement
- Die Installation dieses Geräts muss entsprechend den vor Ort geltenden Vorschriften oder, falls keine lokalen Vorschriften definiert sind, entsprechend den einschlägigen Normvorschriften des National Electrical Code, "NFPA 70", den kanadischen Normen für Elektroinstallationen ("CEC") Abschnitt I, "CSA C22.1" und den Normvorschriften für Lüftungssteuerung und Brandschutz in gewerblichen Küchen, "NFPA 96", ausgeführt werden.
- **VOR WARTUNGSARBEITEN IMMER ERST DIE STROMVERSORGUNG UNTERBRECHEN UND EIN ROTES SCHILD AM TRENNSCHALTER BEFESTIGEN MIT DEM HINWEIS, DASS ARBEITEN AM STROMKREIS Vorgenommen werden.**



#### HINWEIS!

- Wenden Sie sich zwecks Wartungs- und Reparaturarbeiten an einen autorisierten Kundendienst in Ihrer Nähe.
- Verwenden Sie ausschließlich Originalersatzteile des Herstellers, da andernfalls sämtliche Garantie- und Haftungsansprüche erlöschen.
- Der Hersteller behält sich das Recht auf Änderungen der technischen Daten ohne Vorankündigung vor.



#### WARNUNG

- Die Garantie für das Gerät gilt nur, wenn das Gerät unter Aufsicht eines vom Hersteller geschulten Installateurs installiert und in Betrieb genommen und das Bedienpersonal entsprechend eingewiesen wurde.
- Das Gerät muss von Fachpersonal installiert werden, das für Arbeiten an Elektro- und Gas-/Wasserinstallationen qualifiziert ist. Eine unsachgemäße Installation kann Verletzungen von Personen u./o. Schäden an der Ausrüstung verursachen.
- Die Installation des Geräts muss alle einschlägigen Vorschriften des National Codes bezüglich Gas-, Wasser- und Sanitärinstallationen, Sicherheitsvorschriften und guter Geschäftspraxis erfüllen.



**BEWAHREN SIE DIESE ANLEITUNG AUF.**

## C GARANTIE

### C.1 Gewährleistungsbedingungen und Haftungsausschlüsse

Falls der Kauf dieses Geräts eine Garantieabdeckung beinhaltet, wird die Garantie entsprechend den gesetzlichen Bestimmungen des Anwenderlandes geleistet. Die Garantieübernahme ist mit dem installierten Gerät verknüpft, das für seinen bestimmungsgemäßen Zweck und entsprechend den Anweisungen in der zugehörigen technischen Dokumentation verwendet wird.

Die Garantie gilt, wenn der Kunde ausschließlich Originalersatzteile verwendet und das Gerät entsprechend den Anweisungen der Betriebs- und Wartungshandbücher von Electrolux Professional instandgehalten hat, die als gedruckte Handbücher oder im elektronischen Format bereitgestellt werden.

Electrolux Professional empfiehlt, ausschließlich von Electrolux Professional genehmigte Reinigungs-, Spül- und Entkalkungsmittel zu verwenden, um optimale Ergebnisse zu erzielen und das Gerät langfristig in einem perfekten Betriebszustand zu erhalten.

Von der Electrolux Professional Garantie ausgeschlossen sind:

- Fahrten zur Lieferung und Abholung des Geräts.
- Installation.
- Einweisung in Gebrauch und Bedienung.
- Auswechslung (u./o. Lieferung) von Verschleißteilen, außer bei Material- oder Fertigungsmängeln, die innerhalb von einer (1) Woche nach Schadenseintritt gemeldet werden.
- Änderung der externen Verkabelung.
- Nachbesserung nicht autorisierter Reparaturen sowie aller sonstigen Schäden, technischen Defekte und Störungen, die durch folgende Umstände verursacht wurden:
  - unzureichende u./o. anormale Kapazität der elektrischen Anlagen (Stromstärke, Spannung, Frequenz, einschließlich Spannungsspitzen u./o. Stromausfälle).
  - unzureichende oder unterbrochene Wasser-, Dampf-, Luft- oder Gasversorgung (einschließlich Verunreinigungen u./o. sonstiger Abweichungen von den technischen Anforderungen des jeweiligen Geräts).
  - Komponenten der Gas- und Wasserinstallation sowie Hilfsmittel oder Verbrauchsmaterialien zur Reinigung, die nicht vom Hersteller genehmigt wurden.

- Fahrlässigkeit, Fehlgebrauch, missbräuchliche Anwendung u./o. Nichteinhaltung der Bedienungs- und Pflegeanweisungen in den entsprechenden technischen Unterlagen des Geräts durch den Kunden.
  - unsachgemäße oder mangelhafte Installation, Reparatur oder Wartung (einschließlich Umrüstungen, Änderungen und Reparaturen durch Dritte, die nicht entsprechend autorisiert wurden) sowie Änderungen der Sicherheitssysteme.
  - Die Verwendung von Nicht-Originalkomponenten (z. B.: Verbrauchsmaterialien, Verschleißteile oder Ersatzteile).
  - Umgebungsbedingungen, die eine thermische (z. B. Überhitzen/Gefrieren) oder chemische Beanspruchung (z. B. Korrosion/Oxidation) bewirken.
  - Fremdkörper, die in das Gerät gelegt oder daran angeschlossen werden.
  - Unfälle oder höhere Gewalt.
  - Transport und Handhabung, einschließlich Kratzern, Kerben, Abspannungen u./o. sonstiger Schäden am Oberflächenfinish des Geräts, außer diese Schäden resultieren aus Material- oder Fertigungsmängeln und werden - sofern nicht anderslautend vereinbart - innerhalb von einer (1) Woche nach Lieferung gemeldet.
- Die Original-Seriennummern des Geräts wurden entfernt, geändert oder sind nicht mehr feststellbar.
  - Auswechslung von Glühbirnen, Filtern und sonstigen Verbrauchsmaterialien.
  - sämtliche Zusatzausrüstungen und Software, die nicht von Electrolux Professional freigegeben oder spezifiziert wurden.

**Im Fall einer beliebigen Änderung des Geräts oder der zugehörigen Hardware, Software oder Programmierung erlischt die Electrolux Professional Garantie und der Hersteller übernimmt keine Haftung.**

Die Garantie umfasst keine planmäßigen Wartungseingriffe (einschließlich der dafür erforderlichen Teile) oder die Lieferung von Reinigungsmitteln, ausgenommen, dies wurde vor Ort ausdrücklich vereinbart und unterliegt den örtlichen Bestimmungen.

Auf der Electrolux Professional Website finden Sie die Liste der autorisierten Kundenservice-Partner.

## D ALLGEMEINE SICHERHEITSVORSCHRIFTEN

### D.1 Einleitung

Die Geräte sind mit elektrischen und/oder mechanischen Sicherheitsvorrichtungen ausgerüstet, die dem Schutz der Arbeiter und der Geräte dienen.

Der Hersteller warnt daher den Benutzer, diese Vorrichtungen zu entfernen oder eigenmächtig zu ändern. Der Hersteller lehnt jede Haftung für Schäden ab, die durch eigenmächtige Änderungen oder die Umgehung der Schutzvorrichtungen verursacht sind.

### D.2 Mechanische Sicherheitsmerkmale, Gefahren

Das Gerät weist keine scharfkantigen Oberflächen oder hervorstehende Teile auf. Die Schutzvorrichtungen für die beweglichen oder Strom führenden Teile sind mit Schrauben am Gerätegehäuse befestigt, um einen versehentlichen Zugriff zu verhindern.

### D.3 Schutzeinrichtungen des Geräts

#### D.3.1 Schutzverkleidungen

Das Gerät ist mit folgenden Schutzabdeckungen ausgestattet:



- Feste Schutzabdeckungen (z. B. Gehäuse, Abdeckungen, Seitenwände, usw.), die am Gerät u./o. am Rahmen mit Schrauben oder Einrastverbindungen befestigt sind, die nur mit Hilfe von Werkzeugen geöffnet oder entfernt werden können.
- elektrisch verriegelte bewegliche Schutzabdeckungen (Tür) für einen Zugriff auf das Innere des Geräts.
- Zugangstüren der elektrischen Ausrüstung, die als Verkleidungen mit Scharnieren ausgeführt sind und mit Hilfe von Werkzeug geöffnet werden können. Die Tür darf nicht geöffnet werden, während das Gerät an die Stromversorgung angeschlossen ist.



#### D.3.2 Sicherheitsvorrichtungen

Das Gerät hat:

- elektrische Verriegelungen an den vorderen Verkleidungen, die einen Zugriff auf das Innere des Geräts ermöglichen.

## D.4 Sicherheitszeichen am Gerät oder in seiner Nähe.

Verbotszeichen	Bedeutung
	Verbot, sich bewegende Maschinenteile zu ölen, zu schmieren, zu reparieren oder einzustellen.
	Verbot, Sicherheitsvorrichtungen zu entfernen
	Verbot, Brände mit Wasser zu löschen (auf Elektrobauteilen angebracht)

Gefahrzeichen	Bedeutung
	Quetschgefahr für die Hände
	Achtung, heiße Oberfläche
	Stromschlaggefahr (auf Elektrobauteilen mit Spannungsangabe angebracht)

## D.5 Gebrauchs- und Wartungsanweisungen

Am Gerät bestehen hauptsächlich mechanische und druckbedingte Gefährdungen. Diese Risiken wurden so weit wie möglich beseitigt:

- direkt durch geeignete Lösungen im Design des Geräts.
- indirekt durch Schutz- und Sicherheitsvorrichtungen.

Auf dem Display der Bedienblende werden eventuelle Störungen angezeigt.

Bei der Wartung bestehen jedoch einige Restrisiken, die nicht beseitigt werden können und für die bestimmte Verhaltensweisen und Vorsichtsmaßnahmen zu ergreifen sind.

Es ist verboten, an sich bewegenden Geräteteilen Kontrollen, Reinigungs-, Reparatur- und Wartungsarbeiten vorzunehmen. Das Verbot muss allen Arbeitern durch deutlich sichtbare Hinweisschilder zur Kenntnis gebracht werden.

Ein störungsfreier und effizienter Betrieb des Geräts ist nur gewährleistet, wenn die regelmäßige Wartung des Geräts entsprechend den Anweisungen in dieser Gebrauchsanleitung durchgeführt wird.

Achten Sie darauf, regelmäßig die Funktionstüchtigkeit der Sicherheitsvorrichtungen und die Isolierung der elektrischen Leitungen zu überprüfen, die bei Beschädigung zu ersetzen sind.

## D.6 Vernünftigerweise vorhersehbare Bedienfehler

Als Fehlanwendung ist jeder Gerätegebrauch anzusehen, der von den Anweisungen in dieser Anleitung abweicht. Während des Gebrauchs des Geräts sind keine sonstige Arbeiten oder Tätigkeiten zulässig, die als unsachgemäß gelten oder generell das Bedienpersonal gefährden bzw. Schäden am Gerät verursachen können. Als vernünftigerweise vorhersehbare Fehlanwendung gelten:

- Mangelhafte Wartung, unregelmäßige Reinigung und Überprüfung des Geräts.
- Änderungen am Aufbau oder der Funktionslogik;

- Änderungen an den Schutzverkleidungen oder Sicherheitsvorrichtungen;
- Nichtbenutzung der persönlichen Schutzausrüstung durch Bediener, Fachkräfte und Wartungspersonal;
- Benutzung ungeeigneter Hilfsmittel (z. B. Verwendung von ungeeigneten Ausrüstungen, Leitern);
- Die Lagerung von brennbarem, feuergefährlichem oder sonstigem Material in der Nähe des Geräts, das nicht kompatibel ist und für die Arbeit nicht benötigt wird.
- Die fehlerhafte Installation des Geräts.
- das Ablegen von Gegenständen im Gerät, die nicht mit seinem Verwendungszweck kompatibel sind oder Schäden am Gerät, Verletzungen von Personen bzw. Umweltschäden verursachen können.
- Das Aufsteigen auf das Gerät.
- Die Nichtbeachtung der Gebrauchsanweisungen des Geräts.
- sonstige Verhaltensweisen, die zu Risiken führen, die vom Hersteller nicht beseitigt werden können.

## D.7 Außerbetriebnahme

Vor der Außerbetriebnahme das Gerät durch Abtrennen des Netzkabels unbrauchbar machen.

## D.8 Restrisiken

Es bestehen Restrisiken am Gerät, die durch konstruktive Maßnahmen oder geeignete Schutzeinrichtungen nicht vollständig beseitigt werden konnten. Außerdem informiert der Hersteller das Bedienpersonal mit diesem Handbuch ausführlich über diese Risiken und die zu verwendende persönliche Schutzausrüstung. Verschaffen Sie sich bei der Installation des Gerätes ausreichend Platz, um die Risiken möglichst gering zu halten. Damit diese Bedingungen erfüllt sind, muss der Umgebungsbereich des Geräts jederzeit:

- immer frei von Hindernissen (wie Leitern, Werkzeugen, Behältern, Kartons usw.) sein
- sauber und trocken sein
- gut beleuchtet sein

Zur umfassenden Information des Kunden sind die am Gerät bestehenden Restrisiken im Folgenden aufgeführt. Die betreffenden Situationen sind unsachgemäß und daher strengstens untersagt.

Restrisiken	Beschreibung der Gefährdung
Rutsch- oder Sturzgefahr	Der Bediener kann aufgrund von Wasser oder Schmutz auf dem Boden ausrutschen.
Verbrennungen/ Abschürfungen (z. B. Heizelemente, kalter Behälter, Lamellen und Leitungen des Kältekreislaufs)	Die Bedienperson berührt ohne Schutzhandschuhe versehentlich oder absichtlich Komponenten im Gerät.
Schnittwunden	Die Bedienperson berührt während der Reinigung des Geräts ohne Schutzhandschuhe versehentlich oder absichtlich scharfkantige Komponenten.
Verbrennungen	Die Bedienperson berührt ohne Schutzhandschuhe versehentlich oder absichtlich Komponenten im Gerät oder auslaufendes Geschirr oder wartet nicht, bis das Geschirr abgekühlt sind.
Schnittgefahr für obere Gliedmaße	Der Bediener schließt die vorderen Abdeckungen gewaltsam.
Stromschlag	Berührung von stromführenden elektrischen Bauteilen während der Wartung, ohne die Stromversorgung abgeschaltet zu haben

Restrisiken	Beschreibung der Gefährdung
Stürze aus größerer Höhe	Die Bedienperson führt auf dem Gerät Reparaturen mit ungeeigneten Hilfsmitteln (wie z. B. Sprossenleitern) aus oder steigt auf das Gerät.
Quetsch- oder Verletzungsgefahr	Die für den Zugang zum Innenraum geöffnete Bedienblende wurde eventuell nicht richtig befestigt. Die Bedienblende könnte sich unversehens schließen.

Restrisiken	Beschreibung der Gefährdung
Umkippen von Lasten	Beim Versetzen des unverpackten oder verpackten Geräts mithilfe ungeeigneter Hubsysteme oder bei nicht ausbalancierter Lastverteilung.
Chemische Gefährdung	Der Kontakt mit Chemikalien (Spülmittel, Klarspülmittel, Entkalker usw.) ohne Anwendung geeigneter Sicherheitsmaßnahmen. Immer die Anweisungen auf den Sicherheitskarten und den Etiketten der verwendeten Produkte beachten.



### WICHTIGE HINWEISE

Bei Auftreten einer größeren Störung (zum Beispiel: Kurzschluss, von Klemmenleiste gelöste Kabel, Motorausfall, Abnutzung der Kabelisolierungen usw.) muss die Bedienperson das Gerät sofort ausschalten.

## E ALLGEMEINE HINWEISE

### E.1 Einleitung

Dieses Handbuch enthält Informationen für verschiedene Geräte. Die Produktabbildungen in dieser Anleitung dienen nur zur Veranschaulichung.

Die Zeichnungen und Schaltpläne in diesem Handbuch sind nicht maßstabsgetreu. Sie ergänzen die Textinformation durch eine grafische Darstellung, bilden jedoch das gelieferte Gerät nicht detailgenau ab.

Die Zahlen in den Installationszeichnungen des Geräts sind Maßangaben in Millimetern u./o. Zoll.

### E.2 Definitionen

Im Folgenden werden die wichtigsten Begriffe dieser Anleitung erklärt. Lesen Sie bitte diesen Abschnitt zum besseren Verständnis der Anleitung aufmerksam durch.

Bediener	Person, die mit der Installation, Einstellung, Bedienung, Wartung, Reinigung, Reparatur und dem Transport des Geräts betraut ist.
Hersteller	Electrolux Professional SpA oder jede von Electrolux Professional SpA zugelassene Kundendienststelle.
Bediener des Geräts	Person, die für die übertragenen Aufgaben ausgebildet und geschult und über die mit dem normalen Gerätegebrauch verbundenen Risiken informiert ist.
Service & Support-Kundendienst oder geschulte Techniker	Vom Hersteller ausgebildete/geschulte Fachkraft, die aufgrund ihrer beruflichen Ausbildung, Erfahrung, ihrer spezifischen Schulung und Kenntnisse der Unfallverhütungsvorschriften in der Lage ist, die an dem Gerät auszuführenden Eingriffe zu bewerten und alle damit verbundenen Gefahren zu erkennen und zu vermeiden. Ihre beruflichen Kenntnisse schließen Mechanik, Elektrotechnik und Elektronik ein.
Gefahr	Gefahrenquelle möglicher Verletzungen oder Gesundheitsschäden.
Gefährliche Situation	Alle Situationen, in denen das Personal einer oder mehreren Gefahren ausgesetzt ist.
Risiko	Kombination wahrscheinlicher und möglicher ernsthafter Verletzungen oder Gesundheitsschäden in einer gefährlichen Situation.

Schutzvorrichtungen	Sicherheitsmaßnahmen, die in der Anwendung spezifischer technischer Mittel (Schutzverkleidungen und Sicherheitsvorrichtungen) zum Schutz des Personals vor Gefahren bestehen.
Schutzverkleidung	Eine spezifische Gerätekomponente, die mithilfe einer physischen Barriere den Bediener schützt.
Sicherheitsvorrichtung	Eine (von der Schutzverkleidung verschiedene) Vorrichtung, die die Gefährdungen beseitigt oder reduziert; sie kann einzeln oder in Verbindung mit einer Schutzverkleidung eingesetzt werden.
Kunde	Person, die das Gerät erworben hat und/oder betreibt und benutzt (z. B. Firma, Unternehmer, Unternehmen).
Not-Aus-Schalter	Die Gruppe der Komponenten, die zur Notabschaltung erforderlich sind. Die Vorrichtung wird durch eine einzelne Betätigung ausgelöst und verhindert oder reduziert Personen-/Maschinen-/Sach-/Tierschäden.
Stromschlag	Versehentlich auf den menschlichen Körper übertragene elektrische Ladung.

### E.3 Kenndaten der Maschine und des Herstellers

Die Abbildung zeigt das an der Maschine angebrachte Typenschild:

F.Mod.	_____	Comm. Model:	_____	2017
PNC	_____	Ser.Nr.	_____	
EL	_____	z	_____	Max _____ kW
Type ref.	_____	Min	_____	Nominal _____ kW
Electrolux Professional spa - Viale Treviso, 15 - 33170 Pordenone (Italy)				

Das Typenschild enthält die technischen Gerätekenndaten. Im Folgenden wird die Bedeutung der verschiedenen aufgeführten Daten erläutert.

F.Mod.	Herstellerbezeichnung	des
Comm.Model	Handelsbezeichnung	
PNC	Produktionscode	
Ser.Nr.	Seriennummer	
400V 3N~	Anschlussspannung	

230V 3~ - 230V 1N~	Elektrik umstellbar (je nach Modell)
Hz	Netzfrequenz
Max – kW	Maximale Leistungsaufnahme
Nominal – kW	Nennleistungsaufnahme
IPX4	Schutz gegen Staub und Wasser
CE	CE-Kennzeichnung
Electrolux Professional SpA Viale Treviso 15 33170 Pordenone Italy	Hersteller

Das Typenschild befindet sich auf der rechten Seitenwand des Gerätes.

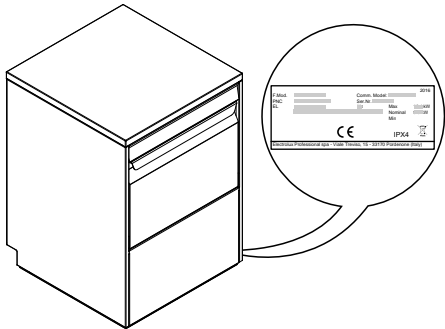

## WARNUNG

Die Kennzeichnung des Geräts nicht entfernen, ändern oder unlesbar machen.



## WICHTIGE HINWEISE

Bei Entsorgung des Geräts muss das Typenschild vernichtet werden.



## HINWEIS!

Geben Sie bei allen Rückfragen beim Hersteller immer die Kenndaten auf dem Typenschild an (zum Beispiel bei Ersatzteilbestellungen usw.).

## E.4 Ermitteln der technischen Daten

Zum Ermitteln der technischen Daten lesen Sie die Herstellerbezeichnung des Produktes (F.Mod.) auf dem Typenschild, die Hauptdaten der Maschine und den Abschnitt G *TECHNISCHE DATEN*.

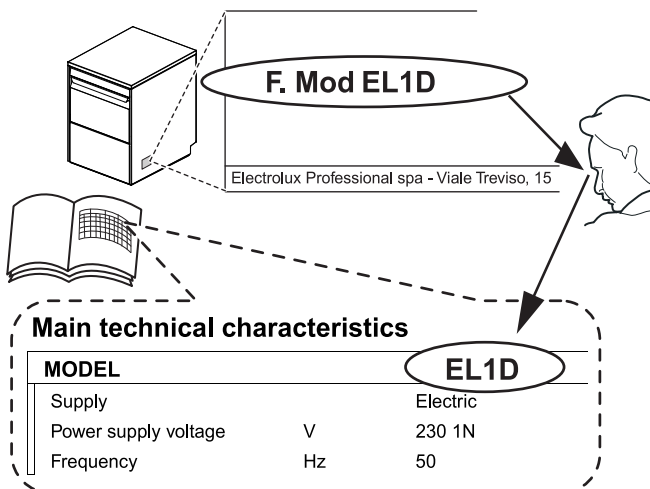

### E.4.1 Interpretation der Herstellerbezeichnung des Produktes

Die Herstellerbezeichnung des Produktes auf dem Typenschild hat die folgende Bedeutung (es werden einige Beispiele aufgeführt):

(1)	(2)	(3)	(4)	(5)	(6)	(7)
E	L		I	3		
E	L	A	I	1	G	
E	L	A	I	3	W	P
E	UC			A060		
E	UC			A060	WS	

(1) Marke E = Electrolux Professional, Z = Zanussi, V = Veetsan, N = To brand, C = Cater-Wash, D = Dräger, H = Harstra, X = KlumaierXtunner, ET5 = Ecolab.

(2) Maschinentyp L = Unterbau UC = Unterbau

(3) Klarspülsystem A = Atmosphärisch Leer = Druck

(4) Maschinentyp I = Doppelte Isolierung Leer = Einfache Isolierung

(5 – 7) Ausstattungsoptionen  
 1 = Eine Phase  
 3 = Drei Phasen  
 4 = 240V (Nordamerika)  
 8 = 208V (Nordamerika)  
 6 = 60 Hz  
 C = Kaltes Klarspülen oder Kaltwasserzulauf  
 D = Spülmittelpumpe installiert  
 P = Ablaufpumpe installiert  
 G = Spülmittel- und Ablaufpumpen installiert  
 W = Wasserenthärter installiert  
 A060 = Konform mit A<sub>0</sub>-Wert 60 Desinfektion gemäß EU-Norm DIN EN 15883-1  
 /DD = Ablaufpumpe installiert  
 WS = Wasserenthärter, Ablaufpumpe, Spülmittelpumpe installiert  
 MS = Multi-Spülkorhalterung  
 OW = Auf Rädern  
 NR = Kein Spülkorb  
 CL = Cafe Line  
 WL = Wine Line  
 AG = AutoGrill  
 MCD = Mc Donalds  
 PR = Aktionscode  
 TL = Thermal Label-konform  
 U = GB Netzstecker  
 L = AISI316 Edelstahlboiler installiert  
 5M = 400V 3~ 50 Hz Marineausführung  
 6M = 440V 3~ 60 Hz Marineausführung  
 35M = 230V 3~ 50 Hz Marineausführung  
 36M = 230V 3~ 60 Hz Marineausführung  
 USPH5 = 400V 3~ 50 Hz Marineausführung  
 USPH6 = 440V 3~ 60 Hz Marineausführung

## E.5 Typ-Bezeichnung

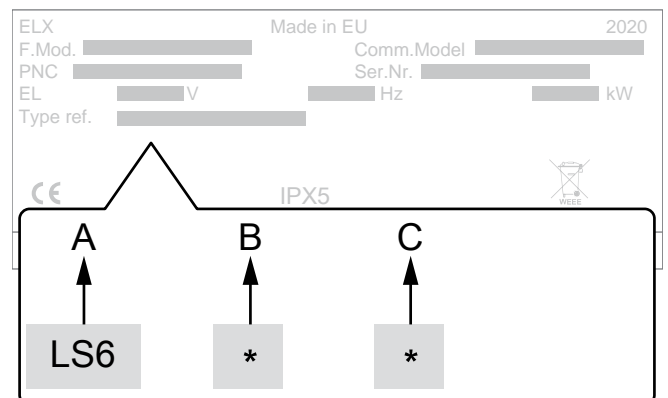

## Legende

<b>A</b>	Gerätetyp • Unterbau-Geschirrspülmaschine
<b>B</b>	Spültyp • 0 = ohne Klarspülpumpe • 1 = mit Klarspülpumpe
<b>C</b>	Wasseraufbereitung • 0 = ohne Wasserenthärter [WS] • 1 = mit Wasserenthärter [WS]

## E.6 Haftung

### Der Hersteller haftet nicht für Schäden und Betriebsstörungen, die verursacht werden durch:

- Missachtung der Anweisungen dieser Anleitung;
- Unsachgemäß ausgeführte Reparaturen oder die Verwendung von Komponenten, die nicht im Ersatzteilkatalog aufgeführt sind (der Einbau und die Verwendung von Nicht-Original-Ersatz- und Zubehörteilen kann die Funktionsweise des Geräts beeinträchtigen und führt zum Erlöschen der Original-Gewährleistung durch den Hersteller).
- durch andere Personen als Fachkräfte durchgeführte Arbeiten;
- ungenehmigte Änderungen oder Eingriffe
- fehlende, mangelnde oder unzureichende Wartung;
- unsachgemäßer Gebrauch des Geräts.
- Außergewöhnliche unvorhersehbare Umstände;
- Gebrauch des Geräts durch nicht entsprechend ausgebildetes und unterwiesenes Personal.
- Nichtbeachtung der im Einsatzland des Geräts geltenden Vorschriften hinsichtlich der Sicherheit, Hygiene und Gesundheit am Arbeitsplatz.

Weiterhin wird jede Haftung für Schäden abgelehnt, die durch Umrüstungen und eigenmächtige Änderungen seitens des Benutzers oder des Kunden verursacht sind.

Die Verantwortung für die Auswahl der geeigneten persönlichen Schutzausrüstung für das Personal liegt beim Arbeitgeber oder beim Sicherheitsbeauftragten am Arbeitsplatz oder beim Kundendiensttechniker entsprechend den gültigen Bestimmungen im Einsatzland des Geräts.

Der Hersteller übernimmt keine Haftung für Druck- oder Übersetzungsfehler in dieser Anleitung.

Eventuelle Zusätze und Nachträge zur Installations-, Bedienungs- und Wartungsanleitung, die der Kunde vom Hersteller erhält, bilden einen wesentlichen Bestandteil der Anleitung und müssen zusammen mit derselben aufbewahrt werden.

## E.7 Urheberrechte

Dieses Handbuch dient ausschließlich zur Information des Bedienungspersonals und darf nur mit Genehmigung des Unternehmens Electrolux Professional an Dritte weitergegeben werden.

## E.8 Aufbewahrung der Anleitung

Das Handbuch muss für die gesamte Nutzungsdauer des Geräts bis zu dessen Verschrotten gewissenhaft aufbewahrt werden. Falls das Gerät übertragen, verkauft, vermietet oder kostenlos bzw. im Rahmen eines Leasings zum Gebrauch überlassen wird, muss das Handbuch ebenfalls ausgehändigt werden.

## E.9 Zielgruppe der Anleitung

### Die Anleitung richtet sich an:

- den Arbeitgeber der Gerätebenutzer und den Sicherheitsbeauftragten am Arbeitsplatz;
- das Bedienpersonal des Geräts;
- geschulte Techniker – den Service & Support-Kundendienst (siehe Wartungshandbuch).

## F NORMALER MASCHINENGEBRAUCH

### F.1 Zulässiger Maschinengebrauch

Unsere Maschinen sind auf hohe Leistung und Effizienz ausgelegt und entsprechend optimiert.

Dieses Gerät darf ausschließlich für den Zweck verwendet werden, für den es konzipiert wurde, d. h. zum Reinigen von Geschirr mit Wasser und speziellen Spülmitteln. Jeder andere Gebrauch gilt als unsachgemäß.

### F.2 Befähigung des Wartungspersonals des Geräts

Der Kunde muss sicherstellen, dass das Bedienpersonal des Geräts angemessen unterwiesen wurde und seine Arbeit mit entsprechender Sachkunde ausführen kann.

Der Fahrer des Hubmittels muss:

- das Handbuch gelesen und verstanden haben.
- ausreichend qualifiziert und für die Aufgaben geschult sind, um in voller Sicherheit arbeiten zu können.
- spezifisch im korrekten Gerätegebrauch unterwiesen wurden.



### WICHTIGE HINWEISE

Er muss außerdem sicherstellen, dass das Personal die erteilten Anweisungen verstanden hat; dies gilt insbesondere für die Anweisungen bezüglich Sicherheit und Gesundheitsschutz am Arbeitsplatz bei Gebrauch des Geräts.

### F.3 Grundlegende Anforderungen für die Benutzung des Geräts

- Technisches Verständnis und Erfahrung in der Bedienung des Geräts.
- Ausreichende Allgemeinbildung und technische Grundkenntnisse, um die Anleitung lesen und den Inhalt verstehen zu können, einschließlich einer korrekten Interpretation von Zeichnungen, Symbolen und Piktogrammen.
- Ausreichende technische Kenntnisse für eine sichere Ausführung der in der Bedienungsanleitung genannten Aufgaben.
- die Vorschriften zu Gesundheitsschutz und Unfallverhütung an Arbeitsstätten kennen.

## G TECHNISCHE DATEN

### G.1 Technische Hauptdaten der Wechselstromgeräte

Modell		ELAI1G CLAI1G	ELAI1GCL	ELAI1WG NLAI1WG	ELAI1G8 VLAI1G8	ELAI1G4 VLAI1G4	ELI1G36M
Anschlussspannung:		230V 1N~	230V 1N~	230V 1N~	208V 1~ 33 A	240V 1~ 29 A	230V 1N~
Umstellbar auf:		400V 3N~ 230V 3~	400V 3N~ 230V 3~	400V 3N~ 230V 3~	208V 3~ 20 A	240V 3~ 18 A	400V 3N~ 230V 3~
Mindest-Stromaufnahme - Stromfestigkeit		-	-	-	34 A	34 A	-
Frequenz	Hz	50	50	50	60	50	60
Max. Leistungs- aufnahme	kW	5,35 [7.35] <sup>1</sup>	6,85 [8.85] <sup>1</sup>	5,35 [7.35] <sup>1</sup>	6,85	6,85	6,85 [8.85] <sup>1</sup>
Durchlauferhitzer [Booster] Heizelemente	kW	4,5	6	4,5	6,0	6,0	6
Tankheizele- mente	kW	2,0	2,0	2,0	2,2	2,2	2,0
Wasserzulauf- druck	bar [kPa] (psi)	0,5 - 7 [50 - 700]	0,5 - 7 [50 - 700]	0,5 - 7 [50 - 700]	0,5 - 7 [50 - 700] (7.25 - 101)	0,5 - 7 [50 - 700] (7.25 - 101)	2 - 3 [200 - 300]
Wasserzulauf- temperatur	°C [°F]	50 [122]	50 [122]	50 [122]	10 - 50 [50 - 122]	10 - 50 [50 - 122]	50 [122]
Wasserhärte	°f/°d/°e [ppm]	max. 14/8/ 10	max. 14/8/ 10	max. 48/27/ 33,7	max. 14/8/10 [140]	max. 14/8/ 10 [140]	max. 14/8/10
Elektrische Leit- fähigkeit des Wassers	µS/cm [µS/in]	< 400	< 400	< 400	< 400 [< 1016]	< 400 [< 1016]	< 400
Chloridkonzent- ration im Wasser	ppm	< 20	< 20	< 20	< 20	< 20	< 20
Wasserver- brauch pro Klarspülgang	l [gal]	2,5	2,5	2,5	2,5 [0,66]	2,5 [0,66]	2,5
Kapazität des Durchlauferhit- zers	l [gal]	12	12	12	12 [3]	12 [3]	12
Beckenvolumen	l	23	23	23	23 [6]	23 [6]	23
Standardpro- grammdauer bei Wasserzulauf- temperatur 50 °C [122°F]. <sup>2</sup>	Sek.	90 - 120 - 240	90 - 120 - 240	90 - 120 - 240	120 - 180 - 240 [120 - 240] <sup>3</sup>	120 - 180 - 240 [120 - 240] <sup>4</sup>	90 - 120 - 240
Geräuschpegel Leq (laut Norm) <sup>5</sup>	dB(A)	LpA: 61 dB - KpA: 1,5 dB					
Schutzart		IPX4					
Netzkabel		H07RN-F					

1. Bei softwaregesteuerter gleichzeitiger Aktivierung der Heizelemente von Tank und Durchlauferhitzer.

2. Die Standardprogrammdauer kann variieren, wenn Wasserzulauftemperatur und/oder die Heizelemente des Durchlauferhitzers von den oben genannten Werten abweichen.

3. Nur für Modell VLAI1G8

4. Nur für Modell VLAI1G4

5. Die Geräuschemissionswerte wurden gemäß EN ISO 11204 ermittelt.

## G.2 Technische Hauptdaten der Drehstromgeräte

Modell		ELAI3... ZLAI3... NLAI3... VLAI3... DLAI3... HLAI3... XLAI3... DW6-38	ELI3 ZLI3	ELI3CG ZLI3CD	ELAI3WP ZLAI3WP ZLAI3WG	ELI3G5M ELI3G35M	ELI3G6M ELAI3- GUSPH6 ELAI3- GUSPH5
Anschlussspannung:		400V 3N~	400V 3N~	380 - 415V 3N~ [400V 3+N~] <sup>1</sup>	400V 3N~	400V 3N~ [230V 3~] <sup>2</sup>	440V 3~ [400V 3~] <sup>3</sup>
Umstellbar auf:		230V 3~ 230V 1N~	230V 3~ 230V 1N~	220 - 240V 3~ 220 - 240V 1N~	230V 3~ 230V 1N~	[230V 1N~] <sup>2</sup> [400V 3 +N~] <sup>2</sup>	[230V 1N~] <sup>3</sup> [230V 3~] <sup>3</sup>
Frequenz	Hz	50 [60] <sup>4</sup>	50	50	50	50	60 [50] <sup>3</sup>
Max. Leistungsaufnahme	kW	5,35 [7.35] <sup>5</sup>	5,35 [7.35] <sup>5</sup>	6,85 [8.85] <sup>5</sup> 6,85 <sup>1</sup>	5,35 [7.35] <sup>5</sup>	8,85 [6.85] <sup>5</sup>	8,85 [6.85] <sup>5</sup>
Boiler-Heizelemente	kW	4,5 [6] <sup>6</sup>	4,5	6	4,5	6	6
Tankheizelemente	kW	2,0	2,0	2,0	2,0	2,0	2,0
Wasserzulaufdruck	bar [kPa]	0,5 [50] 7 [700]	2 [200] 3 [300]	2 [200] 3 [300]	0,5 [50] 7 [700]	2 [200] 3 [300]	2 [200] - 3 [300] 0,5 [50] - 7 [700] <sup>7</sup>
		50 [122] 10 - 50 [50 - 122] <sup>6</sup>	50 [122]	10 - 50 [50 - 122] 50 - [122] <sup>1</sup>	50 [122]	50 [122]	50 [122]
Wasserhärte	°f/°d/°e	max. 14/8/ 10	max. 14/8/ 10	max. 14/8/10	max. 48/27/ 33,7	max. 14/8/ 10	max. 14/8/10
Elektrische Leitfähigkeit des Wassers	µS/cm	< 400	< 400	< 400	< 400	< 400	< 400
Chloridkonzentration im Wasser	ppm	< 20	< 20	< 20	< 20	< 20	< 20
Wasserverbrauch pro Klarspülgang	l	2,5	2,5	2,5	2,5	2,5	2,5
Kapazität des Durchlauferhitzers	l	12	12	12	12	12	12
Beckenvolumen	l	23	23	23	23	23	23
Standardprogrammdauer bei Wasserzulauf-temperatur 50 °C [122°F]. <sup>8</sup>	Sek.	90 - 120 - 240	90 - 120 - 240	90 - 120 - 240	90 - 120 - 240	90 - 120 - 240	90 - 120 - 240
		[90 - 180] <sup>9</sup>					[120 - 180 - 240] <sup>7</sup>
Geräuschpegel Leq (laut Norm) <sup>10</sup>	dB(A)	LpA: 61 dB - KpA: 1,5 dB					
Schutzart		IPX4					
Netzkabel		H07RN-F					

1. Nur für Modell ZLI3CD

2. Nur für Modell ELI3G35M

3. Nur für Modell ELAI3GUSPH5

4. Nur für Modell ELAI3P6

5. Bei softwaregesteuerter gleichzeitiger Aktivierung der Heizelemente von Tank und Durchlauferhitzer.

6. Nur für Modell NLAI3CG

7. Nur für die Modelle ELAI3GUSPH5 und ELAI3GUSPH6

8. Die Standardprogrammdauer kann variieren, wenn Wasserzulauf-temperatur und/oder die Heizelemente des Durchlauferhitzers von den oben genannten Werten abweichen.

9. Nur für Modell VLAI3G

10. Die Geräuschemissionswerte wurden gemäß EN ISO 11204 ermittelt.



Modell		ELAI3GTL	ELAI3GCL	ELAI3GWL	EUCA060 VUCA060 ZUCA060 ELAI3PML ELAI3WGML	ET5AI	ET5AIP
Anschlussspannung:		400V 3N~	400V 3N~	400V 3N~	400V 3N~	400V 3N~	400V 3N~
Umstellbar auf:		230V 3~ 230V 1N~	230V 3~ 230V 1N~	230V 3~ 230V 1N~	230V 3~ 230V 1N~	230V 3~ 230V 1N~	230V 3~ 230V 1N~
Frequenz	Hz	50	50	50	50	50	50
Max. Leistungsaufnahme	kW	5,35 [7.35] <sup>1</sup>	9,85 [11.85]	6,85 [8.85] <sup>1</sup>	6,85 [8.85] <sup>1</sup>	8,85	6,85
Heizelemente des Durchlauferhitzers	kW	4,5	9	6	6	6	6
Tankheizelemente	kW	2,0	2,0	2,0	2,0	2,0	2,0
Wasserzulaufdruck	bar [kPa]	0,5 [50] 7 [700]	0,5 [50] 7 [700]	0,5 [50] 7 [700]	0,5 [50] 7 [700]	2 [200] 3 [300]	0,5 [50] 7 [700]
Wasserzulauf-temperatur	°C [°F]	50 [122]	50 [122]	50 [122]	50 [122]	10 [50]	10 [50]
Wasserhärte	°f°d/°e	max. 14/8/ 10	max. 14/8/ 10	max. 14/8/10	max. 14/8/10 [48/27/33.7 max] <sup>2</sup>	max. 14/8/ 10	max. 14/8/10
Elektrische Leitfähigkeit des Wassers	µS/cm	< 400	< 400	< 400	< 400	< 400	< 400
Chloridkonzentration im Wasser	ppm	< 20	< 20	< 20	< 20	< 20	< 20
Warmwasserverbrauch pro Klarspülgang	l	3 (bei Spülprogramm 1) 3,5 (bei Spülprogramm 2) 4 (bei Spülprogramm 3)	2,5	3,8	3 (bei Spülprogramm 1 und 2) 4 (bei Spülprogramm 3) <sup>3</sup>	3	3
Kaltwasserverbrauch pro Klarspülgang	l	1,8	-	-	-	-	-
Kapazität des Durchlauferhitzers	l	12	12	12	12	12	12
Beckenvolumen	l	23	23	23	23	23	23
Standardprogrammdauer bei Wasserzulauf-temperatur 50 °C [122°F]. <sup>4</sup>	Sek.	90 - 120 - 240	90 - 120 - 240	90 - 113 - 173	90 - 120 - 240 <sup>3</sup> [90 - 240] <sup>5</sup>	90 - 120 - 120	90 - 120 - 120
Geräuschpegel Leq (laut Norm) <sup>6</sup>	dB(A)	LpA: 61 dB - KpA: 1,5 dB					
Schutzart	IPX4						
Netzkabel	H07RN-F						

1. Bei softwaregesteuerter gleichzeitiger Aktivierung der Heizelemente von Tank und Durchlauferhitzer.

2. Nur für Modell ELAI3WGML

3. Desinfektionszyklus.

4. Die Standardprogrammdauer kann variieren, wenn Wasserzulauf-temperatur und/oder die Heizelemente des Durchlauferhitzers von den oben genannten Werten abweichen.

5. Nur für Modell VUCA060

6. Die Geräuschemissionswerte wurden gemäß EN ISO 11204 ermittelt.

## H PRODUKT-BESCHREIBUNG

### H.1 Allgemeine Beschreibung

Das Gerät eignet sich zum Spülen von Gläsern, Tassen und Besteck.

Es darf auf keinen Fall für sonstige Anwendungen bzw. auf eine Weise gebraucht werden, die nicht in diesem Handbuch beschrieben sind.

Die Konzeption des Gerätes kommt den Anforderungen eines besseren Arbeitsumfelds und erhöhter Wirtschaftlichkeit entgegen.

Derartige Geräte werden in Restaurants, Cafeterias, Großküchen und großen Einrichtungen eingesetzt. Die Spezialspülkörbe, die mit verschiedenen Einsätzen ausgerüstet werden können, sind praktisch und leicht zu handhaben und erzielen ausgezeichnete Spülergebnisse.

Die Elektronik ermöglicht die Überwachung des gesamten Spülprozesses. Die Bedienblende verfügt über ein Display, das die Betriebsparameter und eventuelle Störungen anzeigt.

1	Tür
2	Control panel
3	Oberer Klarspülarm
4	Oberer Wascharm
5	Unterer Wascharm
6	Unterer Klarspülarm
7	Flachfilter
8	Überlaufrohr
9	Waschtankfilter
10	Verstellfüße
11	Salzbehälter (je nach Modell)

## H.2 Teile und Bedienelemente der Maschine

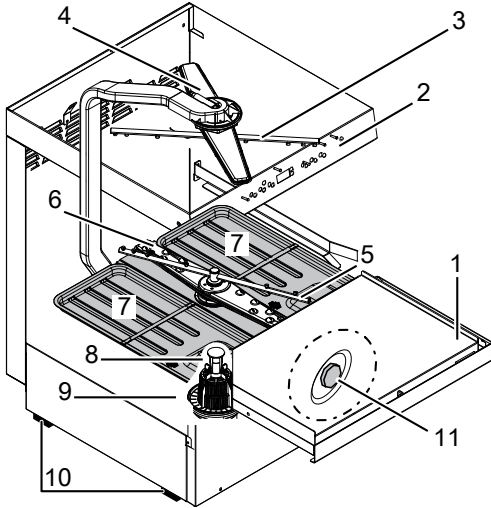

## I BESCHREIBUNG DER BEDIENBLENDE

### I.1 Beschreibung der Bedienblende

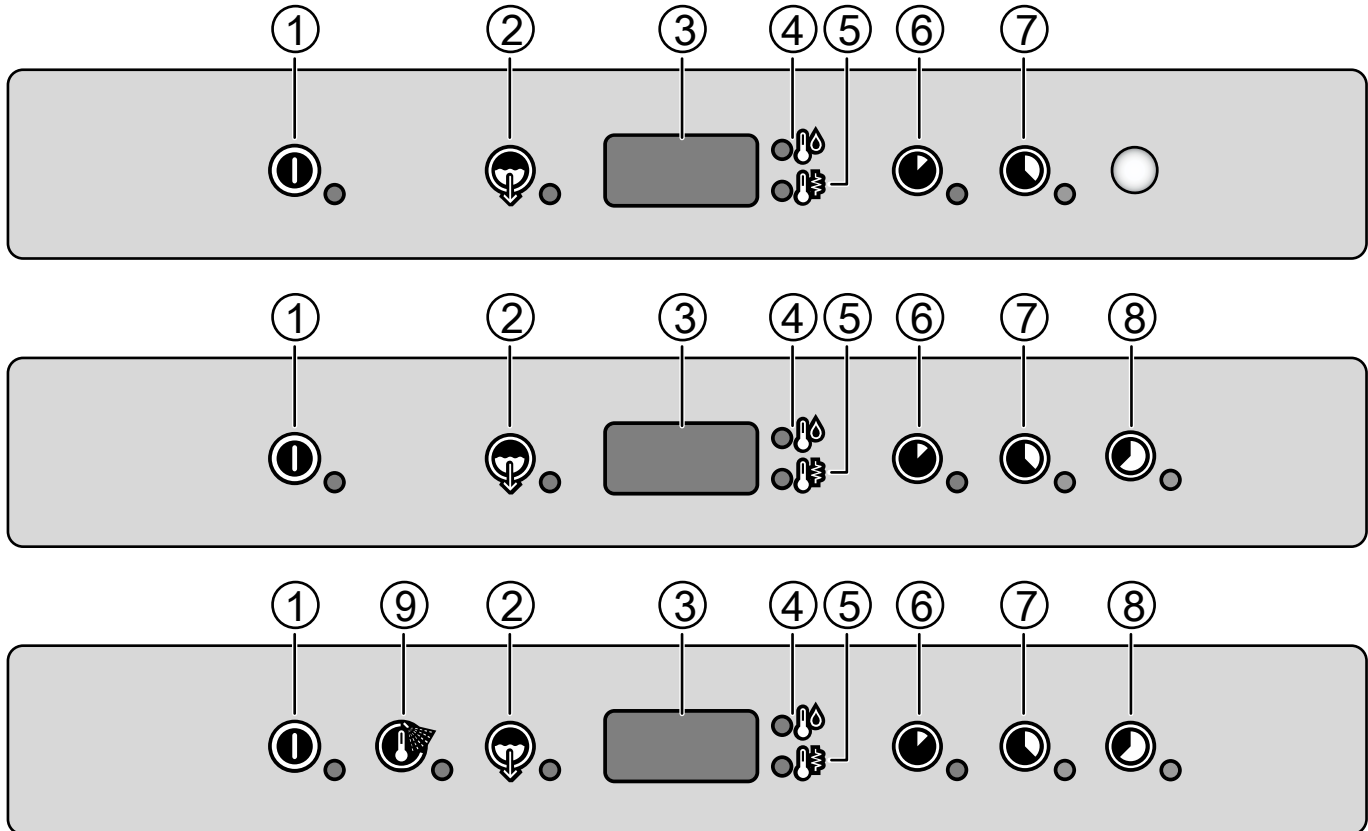

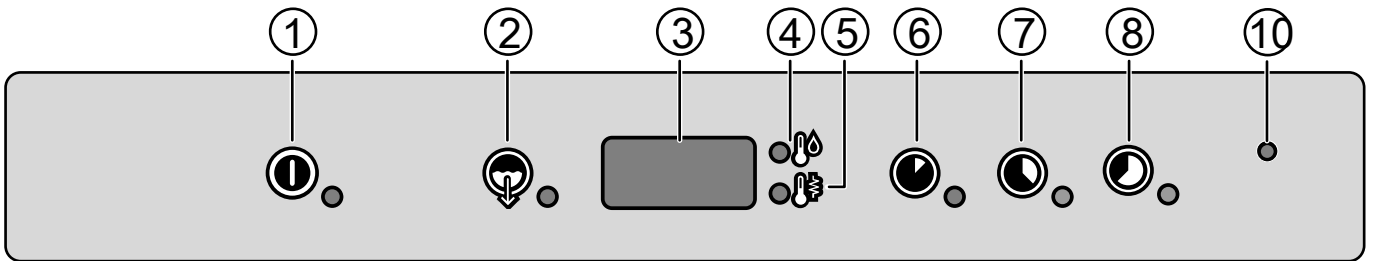

1	Ein/Aus
2	Ablauf-/Selbstreinigungszyklus
3	Display
4	Kontrollanzeige für die Tanktemperatur
5	Kontrollanzeige für die Durchlauferhitzertemperatur
6	Spülprogramm 1
7	Spülprogramm 2
8	Spülprogramm 3
9	Kalter Klarspülgang
10	Aktiv/Sicherheits-Kontrollleuchte

**i** HINWEIS!  
Die im Display angezeigte Temperatur bezieht sich auf den Durchlauferhitzer, wenn die Kontrolllampe "5" leuchtet, bzw. auf den Tank, wenn die Kontrolllampe "4" leuchtet.  
Während des Spülprogramms wird die Tanktemperatur, während des Klarspülens die Durchlauferhitzertemperatur angezeigt.

## I.2 Hauptbedienelemente

Im Folgenden werden alle o. a. Tasten und Funktionen beschrieben, die bei den verschiedenen Modellen von Bedienblenden verfügbar sind. Einige Funktionen sind allen Modellen gemeinsam, während andere nur bei einigen Ausführungen verfügbar sind.

### Ein/Aus

Diese Taste zeigt an, ob das Gerät ein- oder ausgeschaltet ist. Bei eingeschaltetem Gerät leuchtet die Kontrolllampe der Taste.

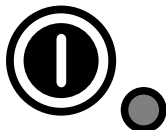

### Kalter Klarspülgang

Mit dieser Taste wird am Ende des gewählten Spülprogramms ein kalter Klarspülzyklus aktiviert. Nach der Wahl des Programms leuchtet die Kontrollleuchte in der Taste. Dieser Zyklus bleibt bei allen Spülprogrammen aktiviert. Er eignet sich besonders zum Klarspülen von Gläsern.



### Ablauf-/Selbstreinigungszyklus

Mit dieser Taste wird ein Ablauf-/Selbstreinigungszyklus gestartet. Bei ausgewähltem Programm leuchtet die Kontrolllampe der Taste.



### Spülprogramm 1

Mit dieser Taste wird das **Spülprogramm 1** gestartet. Bei ausgewähltem Programm leuchtet die Kontrolllampe der Taste. Dieses Programm eignet sich zum Spülen von nur leicht verschmutztem Geschirr.



### Spülprogramm 2

Mit dieser Taste wird das **Spülprogramm 2** gestartet. Nach der Wahl des Programms leuchtet die Kontrollleuchte in der Taste. Dieses Programm eignet sich zum Spülen von normal verschmutztem Geschirr.

**i** HINWEIS!  
Falls die Geschirrspülmaschine nur 2 Spülprogramme hat, wird dieses Programm zum Spülen von stark verschmutzten Tellern empfohlen.



### Spülprogramm 3

Mit dieser Taste wird das **Spülprogramm 3** gestartet. Bei ausgewähltem Programm leuchtet die Kontrolllampe der Taste. Dieses Programm eignet sich zum Spülen von stark verschmutztem Geschirr.



### Aktiv/Sicherheits-Kontrollleuchte



Bei Modellen mit **Active/Wash Safe Control** prüft eine spezielle Vorrichtung die Temperatur beim Klarspülen. Das **GUARANTEED RINSE SYSTEM [GRS]** ist eine automatische Zeit- und Temperatursteuerung des Klarspülvorgangs.

Das **GUARANTEED RINSE SYSTEM** ist aktiviert:

- während des Spülprogramms; die Kontrollleuchte ist verloscht.
- während des Klarspülzyklus; die Kontrollleuchte leuchtet GRÜN.
- am Ende des Klarspülzyklus. Die Kontrollleuchte leuchtet GRÜN, wenn die Klarspültemperatur und -dauer programmgemäß ausgeführt wurden. Andernfalls leuchtet die Kontrollleuchte ROT.
- Beim Öffnen der Tür schaltet sich die Kontrolllampe AUS.



**HINWEIS!**  
Wenn die Anzeigeleuchte ROT leuchtet, einige Minuten lang warten und dann das Spülprogramm wiederholen.

## J BETRIEB

### J.1 Inbetriebnahme



**HINWEIS!**  
Führen Sie mehrere Spülgänge ohne Geschirr aus, um etwaige Rückstände von industriellen Schutzfetten im Tank und den Leitungen auszuspülen.

- Den Wasserzulaufhahn öffnen.
- Am Hauptschalter einschalten.
- Die Tür öffnen und prüfen, ob alle Bauteile in der richtigen Position sind.
- Die Tür schließen und die Ein/Aus-Taste drücken.

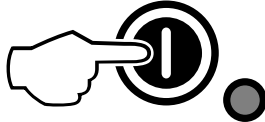

- Die Kontrolllampe der Ein/Aus-Taste leuchtet auf und zeigt an, dass die Geschirrspülmaschine mit Strom versorgt wird und dass Wasser einläuft und erhitzt wird. Im Display wird während der Befüllungs- und Aufheizphase "FILL" angezeigt:



**HINWEIS!**  
**Nur Geräte mit druckloser Wasserversorgung:**  
Die erste Tankfüllung erfolgt mithilfe mehrerer heißer Klarspülgänge und im Display wird "FILL" (Wasser läuft) angezeigt. Dieses System bietet gegenüber herkömmlichen Modellen eine Zeiterparnis von bis zu 30 %.

- Wenn während dieser Phase die Tür geöffnet wird, erscheint "CLOSE" im Display:



- Die Befüllungs- und Aufheizphase ist beendet, wenn im Display die Tanktemperatur angezeigt wird:



**HINWEIS!**  
Bei "Thermal Label"-konformen Modelle zeigt das Display die Angabe 75°C [167°F] an.  
Bei "A060"-konformen Modellen zeigt das Display die Angabe 77°C [170°F] an.

- Zum Anzeigen der Durchlauferhitzertemperatur beim Aufheizen des Tanks die Tür öffnen und die Taste für **Spülprogramm 1** drücken.

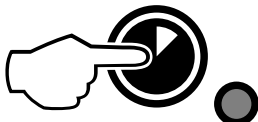

### J.2 Einsetzen des Geschirrs in die Körbe

Das Gerät eignet sich zum Spülen von Tellern, Gläsern, Tassen, Besteck, Behältern und Kochgeschirr aus Kunststoff u./o. Stahl zum Zubereiten, Kochen und Servieren sowie für eine Vielzahl an Kochutensilien aus Keramik u./o. Stahl. Es sollte jedoch vermieden werden, Geschirr mit Dekor zu spülen, ebenso wenig sollte Silber zusammen mit anderen Metallen gespült werden.



### WICHTIGE HINWEISE

Das Gerät entfernt keine angebrannten Speisereste von Tellern. Teller mit angebrannten Speiseresten sollten vor dem Einsetzen in die Geschirrspülmaschine erst mechanisch oder chemisch gereinigt werden. Vor dem Einsetzen der Spülkörbe in die Maschine alle Speisereste vom Geschirr entfernen und das Geschirr mit einer Handbrause kalt oder warm mit einer max. Wassertemperatur von 35 °C [95 °F] abspülen.

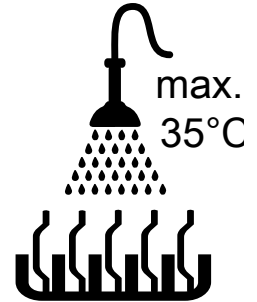

### VORSICHT

Rückstände von eventuell zur manuellen Vorreinigung verwendeten Spülmitteln müssen entfernt werden. Andernfalls können an der Geschirrspülmaschine Betriebsstörungen auftreten und das Spülergebnis kann beeinträchtigt werden.



### WICHTIGE HINWEISE

Diese Maschine darf ausschließlich zum Spülen von Tellern, Behältern usw. (siehe oben) verwendet werden. Gebrauchen Sie es nicht zum Waschen von Haustieren oder Lebensmitteln (z. B. Obst, Gemüse, Fleisch oder Fisch).

### J.3 Spülkorbtypen und geeignetes Spülgut



#### HINWEIS!

Nicht alle Spülkörbe sind für jedes Modell erhältlich.

- GELBER Korb: für 18 Teller mit Durchmesser von maximal 240 mm.

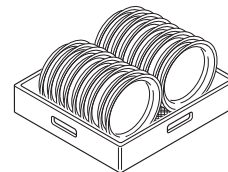

- GRÜNER Korb: für 12 Schüsseln mit einem Durchmesser von maximal 240 mm.

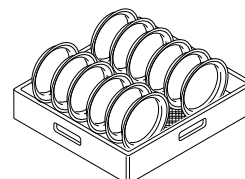

- **BLAUER** Gläserkorb: die Gläser umgekehrt in den Korb stellen.

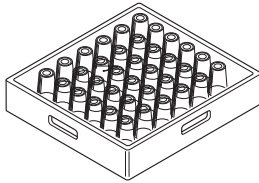

- **GELBER** Besteckkorb: Besteck mit dem Griff nach unten hineinstecken.

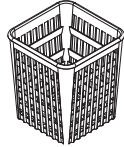

- Universalkorb halber Größe (500 x 250 mm)

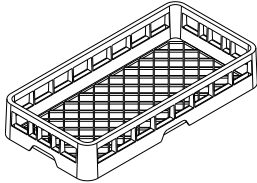

- Korb halber Größe für Teller (500 x 250 mm)

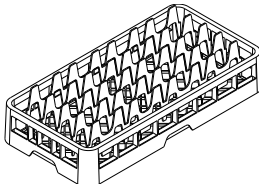

- Korb halber Größe für Gläser (500 x 250 mm)

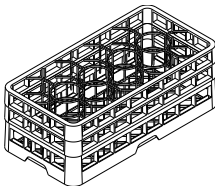

Als Zubehör lieferbar: Gläsertrenner und Spülkorb für Teller mit einem Durchmesser von maximal 320 mm.



#### WICHTIGE HINWEISE

Wenn nur eine Art von Spülkörben verwendet werden soll, empfiehlt es sich, den GRÜNEN Spülkorb zu wählen.

## J.4 Betrieb



#### WICHTIGE HINWEISE

- Um die Desinfektion des Geschirrs zu gewährleisten, spülen Sie mindestens 3 leere Körbe mit niedrigster Geschwindigkeit. So kann die Maschine ihre Arbeitstemperatur erreichen. Wiederholen Sie den Vorgang, wenn die Maschine längere Zeit gestoppt oder die Tür längere Zeit geöffnet wird.
- Bei Normalbetrieb muss das Wasser im Tank mindestens zweimal täglich gewechselt werden.

Die Wassereinlauf- und Aufheizphase ist beendet, wenn im Display die Tanktemperatur angezeigt wird. Das Gerät ist danach betriebsbereit.

- Die Tür öffnen.
- Nur Modelle ohne Spülmittelpumpe: Die benötigte Spülmittelmenge in den Tank füllen.
- Den Spülkorb mit dem schmutzigen Geschirr einsetzen.
- Die Tür schließen und das geeignete Spülprogramm auswählen; die entsprechende Kontrolllampe leuchtet auf und der Spülgang beginnt.



#### HINWEIS!

Bei "A060"-Modellen verriegelt eine Verschlussvorrichtung die Tür für die gesamte Dauer des Spülprogramms. Drückt man die Taste für das ausgewählte Spülprogramm, stoppt dieses und die Tür wird entriegelt.

#### • Spülprogramm I

Für leicht verschmutztes Geschirr: Taste **Spülprogramm 1** drücken (siehe Tabelle zur Programmdauer).

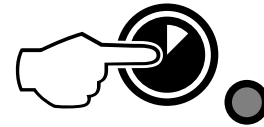

#### • Spülprogramm II (empfohlen)

Für stark verschmutztes Geschirr: Taste **Spülprogramm 2** drücken (siehe Tabelle zur Programmdauer).

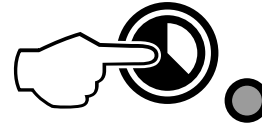

#### • Spülprogramm III

Für stark verschmutztes Geschirr: Taste **Spülprogramm 3** drücken (siehe Tabelle zur Programmdauer).

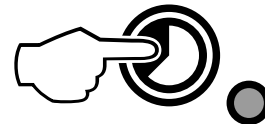

- Zur Unterbrechung des Spülprogramms einfach die Taste des gewählten Spülprogramms drücken oder die Tür öffnen.
- Zur Fortsetzung des Spülprogramms einfach die Taste des gewählten Spülprogramms erneut drücken oder die Tür schließen. Das Spülprogramm wird an der Stelle fortgesetzt, an der es unterbrochen wurde.
- Nach dem Spülen gibt der Geschirrspüler eine Reihe von akustischen Signalen aus und im Display blinkt "END":



#### WICHTIGE HINWEISE

Am Ende des Klarspülgangs von Spülprogramm 2 (Modell VUCA060) oder Spülprogramm 3 (Modell EUCA060, EUCA060/DD, EUCA060WS und ZUCA60) führt die Geschirrspülmaschine eine Pausenzeit von 1 Minute Dauer aus. Außerdem ist die Türverriegelung blockiert, um eine Unterbrechung des Spülprogramms durch das Öffnen der Tür zu verhindern. Dieser Vorgang erfüllt die Anforderung zur Einhaltung des "A060"-Niveaus gemäß EU-Norm EN 15883-1 und verbessert außerdem das Trocknungsergebnis des Spülguts.

- Die Tür öffnen und den Korb mit dem sauberen Geschirr herausziehen.



### VORSICHT

Die Verwendung von "Schaum erzeugenden bzw. nicht den Spezifikationen entsprechenden" Spülmitteln oder der Gebrauch von Spülmitteln unter Missachtung der Herstellerangaben kann die Geschirrspülmaschine beschädigen und das Spülergebnis beeinträchtigen.

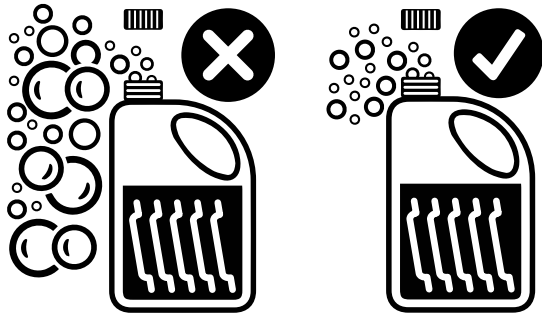

### HINWEIS!

Um ausgezeichnete Spülergebnisse zu erzielen, verwenden Sie von Electrolux Professional empfohlene Spülmittel, Klarspülmittel und Entkalker. Rufen Sie auf der Website von Electrolux Professional die Seite "Zubehör und Verbrauchsmaterialien" auf und navigieren Sie zur Registerkarte mit den Geschirrspülmaschinen, um die am besten geeigneten Spülmittel und Zubehörtteile zu bestellen.

## J.5 Spülprogramme

Das Spülprogramm umfasst einen Spülgang mit Heißwasser und Spülmittel (mind. 55°C [131°F]) und einen Klarspülgang mit Heißwasser und Klarspülmittel (mind. 82 °C [180°F]).



### HINWEIS!

- Das "Thermal Label"-Modell ist darauf ausgelegt, die thermische Desinfektion durch eine Temperatur von 71 °C [160 °F] zu gewährleisten, die auf der Geschirroberfläche bei Dauerbetrieb und mit einer Beladung von 70 % der Nennproduktivität (also mit etwas Abstand zwischen den Körben) erzielt wird. Da die Leistung von der Beladung sowie Umgebungs- und Wasserzulaufbedingungen abhängt, empfiehlt es sich, vor dem Spülgang in einem Test (mit Thermoetiketten für 71 °C [160 °F]) die Wirksamkeit der Parameter bei einem voll beladenen Korb zu überprüfen. Sollte der Test nicht erfolgreich verlaufen, muss ein Spülprogramm mit niedrigerer Geschwindigkeit eingestellt und der Test wiederholt werden.
- Beim "Hygiene & Clean"-Modell umfasst das Spülprogramm einen Spülgang mit Heißwasser und Spülmittel mit einer Temperatur von mindestens 77 °C [170 °F] und einen Klarspülgang mit Heißwasser und Klarspülmittel (mind. 90 °C [194°F]).

### Zykluszeiten-Tabelle: Standardprogrammdauer bei Wasserzulauftemperatur 50 °C [122 °F]

Modell			
ELAI1G - CLAI1G - ELAI1GCL - ELAI1WG - NLAI1WG - ELAI1G8 - ELAI1G4 - ELI1G36M ELAI3... - ZLAI3... - NLAI3... - VLAI3... - DLAI3... - HLAI3... - XLAI3... - ELI3 - ZLI3 - ELI3CG - ZLI3CD - ELAI3WP - ZLAI3WP - ZLAI3WG - ELI3G5M - ELI3G35M - ELI3G6M - DW6-38 ELAI3GTL - ELAI3GCL	90 Sek.	120 Sek.	240
VLAI1G8 - VLAI1G4	120 Sek.	240 Sek.	-
VLAI3G	90 Sek.	180 Sek.	-
ELAI3GUSPH5 - ELAI3GUSPH6	120 Sek.	180 Sek.	240 Sek.
ELAI3GWL	90 Sek.	113 Sek.	173 Sek.
EUCA060 - ZUCA060 ELAI3PML - ELAI3WGML	90 Sek. <sup>2</sup>	120 Sek. <sup>2</sup>	240 Sek. <sup>3</sup>
VUCA060	90 Sek. <sup>2</sup>	240 Sek. <sup>3</sup>	-

1. Spülprogramm konform mit A0-Wert 60 Desinfektion gemäß EU-Norm bei Verwendung der mitgelieferten Spülkörbe.
2. Konform mit DIN-Norm 10512.
3. Desinfektionszyklus. Konform mit A0-Wert 60 Desinfektion gemäß EU-Norm DIN EN 15883-1.

### Zykluszeiten-Tabelle: Standardprogrammdauer bei Wasserzulauftemperatur 10 °C [50 °F]

Modell			
ET5AI - ET5AIP	90 Sek.	120 Sek.	120 Sek.



### HINWEIS!

Standardprogrammdauer kann variieren, wenn Wasserzulauftemperatur und/oder Heizelemente des Durchlauferhitzers von oben genannten Werten abweichen.

Eine Vorrichtung verlängert die Programmdauer, falls das Wasser im Durchlauferhitzer nicht die Mindesttemperatur für einen ordnungsgemäßen Klarspülgang erreicht.

Die Programmdauer und die Temperatur können nach Wunsch verändert werden (z. B. längere Dauer und höhere Temperatur für Klarspülgang). Die Programmdauer sollte nur durch einen Fachmann eingestellt werden.

## J.6 Kontinuierlicher Wasserenthärter



### WICHTIGE HINWEISE

Im Gegensatz zu den üblichen Wasserenthärtern braucht bei dieser Wasserenthärtungsanlage das Gerät für die Regenerierung der Harze nicht abgeschaltet zu werden.

Diese Anlage befreit mithilfe von Spezialharzen das Zulaufwasser von Kalk und liefert entkalktes Wasser für den Spülvorgang. Um einen einwandfreien Betrieb der Wasserenthärtungsanlage zu gewährleisten, müssen die Harze regelmäßig regeneriert werden. Die Häufigkeit der Regenerierung hängt von der Wasserhärte und von der Anzahl der Spülvorgänge ab.

## Wasserhärtegrade

Stufe	Zyklen	Grad		
		°fH	°dH	°cH
1	Weich	0 – 5,5	0 – 3	0 – 4
2	Mittel	7 – 14	4 – 8	5 – 10
3	Hart	16 – 26,5	9 – 15	11 – 18,6
4	Sehr hart	> 27	> 16	> 19

## Nachfüllhäufigkeit des Salzbehälters entsprechend der Wasserhärte

Wasserhärte			Bei Verwendung von Programm 2 bei 30 Spülvorgängen/Tag muss der Salzbehälter nachgefüllt werden nach jeweils etwa <sup>1</sup> :	Zyklen	Tagen
°fH	°dH	°e			
15	8,4	10,5	1168	39	
20	11,2	14	837	28	
25	14	17,5	589	19	
30	16,8	21,1	506	17	
35	19,6	24,6	423	14	
40	22,4	28,1	341	11	

**HINWEIS!**  
Die werkseitige Einstellung der maximalen Wasserhärte beträgt 10 °fH/ 5,6 °dH/ 7 °e. Dennoch sollte der Installateur beim Einbau des Geräts prüfen, ob dieser Wert in Ordnung ist.

1. Werte gelten bei werkseitig eingestellter Klarspüldauer.

### J.6.1 Salzbehälter



#### VORSICHT

Ausschließlich grobes Salz mit einem Reinheitsgrad von 99,8% NaCl verwenden. Salz mit geringerem Reinheitsgrad kann den Filter des Salzbehälters verstopfen und eine Fehlfunktion des Wasserenthärters verursachen.



#### VORSICHT

Keine anderen chemischen Produkte wie Spülmittel, Klarspülmittel oder Entkalker in den Behälter einfüllen, da dies unweigerlich zu Beschädigungen des Gerätes führen würde. Solche Schäden ziehen den Verfall jeglicher Gewährleistungsansprüche nach sich und entheben den Hersteller jeder Haftung.

Das Wasser kann nur enthärtet werden, wenn sich in dem betreffenden Behälter Salz befindet. Der Salzbehälter muss vor der ersten Inbetriebnahme der Geschirrspülmaschine und wenn die Meldung **SAL End** auf dem Display erscheint und ein Hinweis ertönt, gefüllt werden.

Die Spülprogramme können jedoch trotz der Salzangelangezeige im Display gestartet werden; in diesem Fall wird das zum Spülen verwendete Wasser nicht enthärtet.



#### WICHTIGE HINWEISE

Den Salzbehälter nur öffnen, wenn die Meldung **SAL End** angezeigt wird. Das Öffnen des Deckels, wenn die Meldung **SAL End** nicht angezeigt wird, kann bewirken, dass Salzlösung herausspritzt und ein einwandfreier Gerätebetrieb beeinträchtigt ist.

### J.6.2 Füllen des Salzbehälters

- Die Geschirrspülmaschine mit der Ein/Aus-Taste ausschalten.

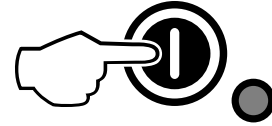

- Den Deckel "A" (siehe die folgende Abbildung) des Salzbehälters entgegen den Uhrzeigersinn abschrauben. Der Salzbehälter enthält immer Wasser und es ist daher normal, dass beim Auffüllen Wasser austritt.

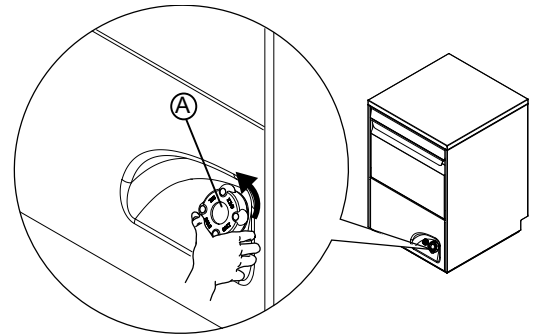

- Über den mitgelieferten Trichter (siehe Abbildung unten) ca. 1,5 kg grobes Salz [NaCl] in den Behälter "A" einfüllen (erforderliche Menge, um den Salzbehälter bis zum Rand zu füllen).

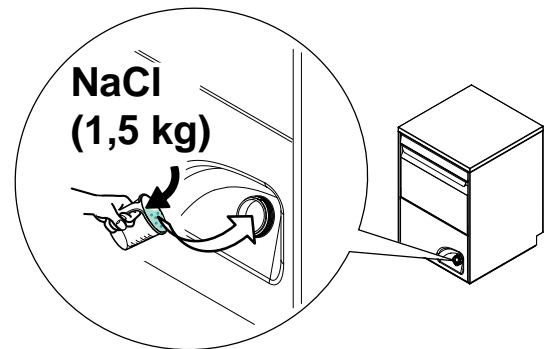

- Eventuelle Salzrückstände aus der Einfüllöffnung, dem Gewinde des Behälters und von der Verschlussdichtung entfernen.
- Den Verschluss des Behälters "A" wieder aufsetzen und im Uhrzeigersinn fest zuschrauben.



#### HINWEIS!

Die Meldung **SAL End** kann auch nach dem Nachfüllen von Salz noch mehrere Spülzyklen lang angezeigt werden, da das Salz erst im gesamten System umgepumpt werden muss. Dies hat jedoch keine nachteilige Auswirkung auf die Funktionsweise der Geschirrspülmaschine.

## K TÄGLICHE REINIGUNG



### WARNUNG

Siehe "Sicherheitshinweise".

### K.1 Reinigen des Geräts

Die Maschine muss am Ende jeden Arbeitstages gereinigt werden. Benutzen Sie dazu warmes Wasser, bei Bedarf ein neutrales Reinigungsmittel, eine weiche Bürste oder einen

Schwamm. Halten Sie sich bei Verwendung eines anderen Reinigungsmittels genau an die Herstelleranweisungen und beachten Sie die Sicherheitshinweise auf den Merkblättern des Präparates oder Produktes.

Um die Einleitung von Schadstoffen in die Umwelt zu minimieren, reinigen Sie das Gerät (außen und innen) mit Produkten, die zu mehr als 90% biologisch abbaubar sind.



### VORSICHT

Keine Stahlwolle oder ähnliches Material zur Reinigung von Edelstahloberflächen verwenden. Verwenden Sie für die Reinigung keine chlorhaltigen Produkte.



### WARNUNG

Beachten Sie bei Verwendung von chemischen Mitteln die Sicherheitshinweise und Dosierempfehlungen auf der Verpackung. Informationen zum Umgang mit chemischen Produkten finden Sie in Abschnitt A.3 *Persönliche Schutzausrüstung.*

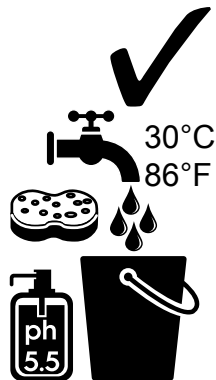

## K.2 ENDE DES SPÜLGANGS

Das Gerät sorgt mit einem automatischen Reinigungszyklus zum Ausspülen etwaiger Rückstände für einen verbesserten Gesundheitsschutz und mehr Hygiene:

- Die Tür öffnen und den Korb mit dem sauberen Geschir herausziehen.
- Flachfilter "C" entfernen.

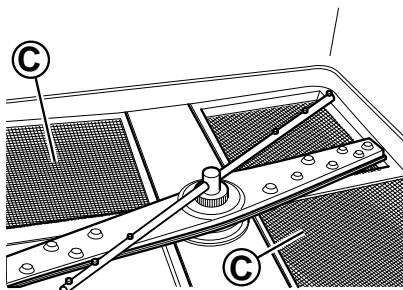

- Überlauf "A" entfernen.

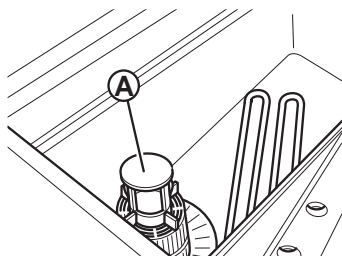

- Die Tür schließen. Mit der Taste „Ablauf-/Selbstreinigungszyklus“ den Ablaufzyklus starten.

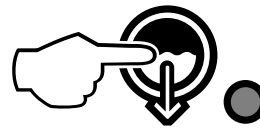

- Während des gesamten Ablaufzyklus wird im Display "CLE" angezeigt.



- Nach wenigen Minuten melden 3 akustische Signale das Ende des Reinigungszyklus und die Meldung "END" blinkt im Display:



- Die Geschirrspülmaschine mit der Ein/Aus-Taste ausschalten.

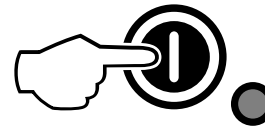

- Am Hauptschalter ausschalten.
- Den Wasserzulaufhahn schließen.
- Die oberen und unteren Wasch- und Klarspülarme "F" und "I" abnehmen, dazu den Gewinding "H" lösen.

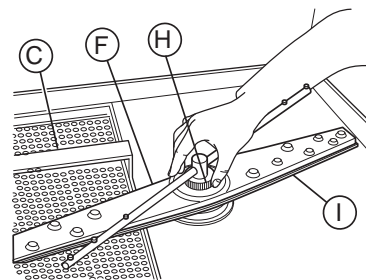

- Die Spül- und Klarspüldüsen sorgfältig mit warmem Wasser und einem neutralen Reinigungsmittel und bei Bedarf mit einer weichen Bürste oder einem Schwamm reinigen. Zum Reinigen der Düsenlöcher keine scharfkantigen Gegenstände verwenden, da sie sonst beschädigt werden könnten.
- Die Flachfilter "C" unter einem feinen Wasserstrahl reinigen.
- Den Tankfilter "Z" herausnehmen und sämtliche Lebensmittelreste entfernen, um ein Verstopfen des Ablaufsystems zu verhindern.

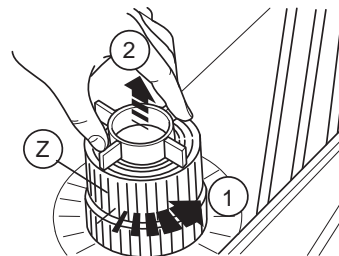

- Nach den Reinigungsarbeiten die ausgebauten Komponenten wieder einbauen:
  - Tankfilter "Z" und Überlaufrohr "A",
  - die Flachfilter "C"
  - und die oberen und unteren Wasch- und Klarspülarme "F" und "I". Dazu den Gewinding "H" anschrauben.



# L WARTUNG

## L.1 Wartungsintervalle

Die Inspektions- und Wartungsintervalle hängen von den effektiven Betriebsbedingungen des Geräts und von den Umgebungsbedingungen (Staub, Feuchtigkeit usw.) ab; es ist daher nicht möglich, genaue Zeiten für die Wartungsintervalle zu geben. Es ist jedoch angebracht, zur Vermeidung von Betriebsunterbrechungen das Gerät sorgfältig und regelmäßig zu warten.

### L.1.1 Vorbeugende Wartung

Vorbeugende Wartung reduziert Ausfallzeiten und sorgt für einen möglichst effizienten Gerätebetrieb.

Der Service & Support-Kundendienst kann Sie dazu beraten, welcher Wartungsplan je nach Nutzungshäufigkeit und Alter der Geräte am besten geeignet ist.

Es wird außerdem empfohlen, mit dem Service & Support-Kundendienst einen Vertrag für vorbeugende regelmäßige Wartungsarbeiten abzuschließen.

## L.2 Regelmäßige Wartungsmaßnahmen

Zur Gewährleistung einer konstant hohen Geräteleistung sollten die Überprüfungen mit der in der Tabelle angegebenen Häufigkeit ausgeführt werden:

Wartungs-, Inspektions-, Kontroll- und Reinigungsarbeiten	Häufigkeit	Zuständigkeit
Routinereinigung • Allgemeine Reinigung des Geräts und des umgebenden Bereichs	Täglich	Bediener
Routinereinigung • Die Wasch- und Spüldüsen monatlich mit Essig entkalken.	Monatlich	Bediener
Routinereinigung • Die Wasch- und Spüldüsen monatlich mit Entkalkungsmittel entkalken.	Monatlich	Kundendienst
Mechanische Schutzvorrichtungen • Zustandskontrolle, Überprüfung auf Verformungen, lockere oder fehlende Teile	Monatlich	Kundendienst
Bedienfeld • Kontrolle des mechanischen Teils auf Beschädigungen oder Verformungen, Anzugsmoment der Schrauben: Überprüfung von Lesbarkeit und Zustand der Aufschriften, Aufkleber und Piktogramme und eventuelle Wiederherstellung	Jährlich	Kundendienst
Gerätestruktur • Entkalken des Erhitzers, der Innenseiten des Tanks und der Rohrleitungen des Geräts.	Jährlich	Kundendienst
Gerätestruktur • Der interne Schlauch für Klarspülmittel und der peristaltische Dosierer für Reinigungsmittel sind regelmäßig zu warten.	Jährlich	Kundendienst
Gerätestruktur • Die spiralförmigen Rippen zum Energiesparen reinigen (sofern vorhanden).	Jährlich	Kundendienst

Wartungs-, Inspektions-, Kontroll- und Reinigungsarbeiten	Häufigkeit	Zuständigkeit
Gerätestruktur • Anzugsmoment der Hauptverschraubungen (Schrauben, Befestigungssysteme usw.) des Geräts.	Jährlich	Kundendienst
Sicherheitszeichen • Überprüfung der Lesbarkeit und des Zustands der Sicherheitsschilder	Jährlich	Kundendienst
Schalttafel • Zustandskontrolle der Elektrokomponenten der Schalttafel. Kontrolle der Kabel zwischen der Schalttafel und den Geräteelementen.	Jährlich	Kundendienst
Elektrisches Anschlusskabel und Steckdose • Zustandskontrolle des Anschlusskabels (ggf. ersetzen) und der Steckdose	Jährlich	Kundendienst
Generalüberholung des Geräts • Kontrolle aller Bauteile, der elektrischen Anlage und Leitungen, Überprüfung auf Korrosion, ...	Alle 10 Jahre <sup>1</sup>	Kundendienst

1. Das Gerät wurde für eine Lebensdauer von ca. 10 Jahren geplant und gebaut. Nach Ablauf dieser Zeit (ab Inbetriebnahme des Geräts) ist eine Generalüberholung des Geräts fällig. Einige Beispiele für auszuführende Kontrollen sind nachstehend angeführt.

## L.3 Längere Außerbetriebnahme

Ergreifen Sie bei einer längeren Außerbetriebnahme des Geräts die folgenden Vorsichtsmaßnahmen:

- Den Wasserhahn (bzw. die Wasserhähne) schließen, falls vorhanden.
- Die Stromversorgung unterbrechen oder den Stecker aus der Steckdose ziehen, falls vorhanden.
- Den/die Tank(s) vollständig entleeren.
- Die Filter ausbauen und sorgfältig reinigen.
- Den Durchlauferhitzer vollständig entleeren.
- Die eingebauten Verteilerschläuche vollständig entleeren und aus den Behältern nehmen.
- Vorsichtig die innen liegenden Komponenten des Geräts reinigen.
- Zur Reinigung des Gehäuses alle Oberflächen aus rostfreiem Edelstahl energisch mit einem leicht mit Vaselineöl benetzten Tuch abreiben, um einen Schutzfilm aufzutragen.
- Die Räume regelmäßig lüften.

## L.4 Entleeren des Durchlauferhitzers (nur Modelle mit druckloser Wasserversorgung)

Wenn das Gerät längere Zeit nicht genutzt werden soll, den Durchlauferhitzer entleeren, um Fehlfunktionen und/oder Schimmel und unangenehme Gerüche zu vermeiden.

- Die Tasten gleichzeitig drücken, wie in der Abbildung gezeigt.

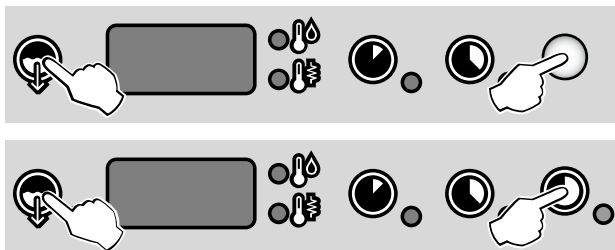

- Nach der Entleerung ist ein Signalton zu hören.

## L.5 Nur bei Modellen mit Türverriegelung

Prüfungen bei der Inspektion



### HINWEIS!

An der rechten Geräteseite befindet sich eine Öffnung, gekennzeichnet mit dem Aufkleber „CHECK POINT“ (siehe folgende Abbildung). Dies ist der Zugang zum Spülraum für ein Temperaturmessgerät.

Damit lässt sich die Temperatur prüfen, die das Geschirr bei einem Spülprogramm erreicht. Dies entspricht den HTM-Richtlinien (Health Technical Memorandum) 2030.

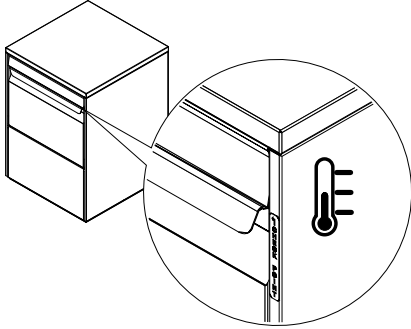

## L.6 Entsorgung des Geräts

Am Ende der Produktlebenszeit sind die Teile der Maschine umweltgerecht zu entsorgen. Beachten Sie bei der Entsorgung der Maschine die geltenden Vorschriften des Landes, in dem sie verwendet wird.

Alle Metallteile bestehen aus rostfreiem Edelstahl (AISI 304) und sind abnehmbar. Die Kunststoffteile sind mit dem Kurzzeichen des Materials gekennzeichnet.



Das Symbol  auf dem Gerät weist darauf hin, dass dieses nicht als Hausmüll behandelt werden darf, sondern zum Schutz der Umwelt und Gesundheit entsprechend den gesetzlichen Bestimmungen entsorgt werden muss.

Wenden Sie sich für weitere Informationen zum Recycling an die lokale Vertriebsvertretung oder den Fachhändler des Geräts, an den Service & Support-Kundendienst oder die lokale Abfallbehörde.

## M FEHLERSUCHE

### M.1 Allgemeine Fehlersuche

Störung	Art der Störung	Mögliche Ursachen	Abhilfemaßnahmen
Die Geschirrspülmaschine startet nicht.	Störabschaltung	Die Geschirrspülmaschine ist nicht mit dem Stromnetz verbunden.	Prüfen, ob der Hauptschalter des Geräts in die Stellung ON geschaltet ist.
Die Geschirrspülmaschine reinigt das Geschirr nicht ausreichend.	Leistungsmin- derung.	Keine Vorreinigung des Geschirrs vor dem Einsetzen in die Spülkörbe	Die Teller vor dem Einsetzen in die Spülkörbe von Speiseresten säubern.
		Die Spülarme sind durch feste Speisereste verstopft. Die Speisereste wurden nicht von den Tellern entfernt.	Prüfen, ob die Düsen durch Speisereste verstopft sind.
		Die Spülarme sind nicht vorschriftsgemäß installiert.	Den einwandfreien Zustand der Spülarme überprüfen. Die Spülarme herausnehmen und neu einsetzen.
		Die Teller sind nicht korrekt in die Spülkörbe eingesetzt.	Prüfen, ob die Teller korrekt in den Spülkörben positioniert sind.
		Die Dosierung des Spülmittels ist nicht korrekt.	Das Kundendienstzentrum zwecks Empfehlungen zu Spülmittel und Klarspülmittel kontaktieren.
		Der Spülmitteltank ist leer.	Prüfen, ob sich Spülmittel im Behälter befindet und diesen bei Bedarf auffüllen.
		Die Spülmittelpumpe funktioniert nicht.	Das Kundendienstzentrum zwecks Empfehlungen zu Spülmittel und Klarspülmittel kontaktieren.
		Der Spültank-Saugfilter ist verschmutzt.	Den Spültank-Saugfilter gründlich reinigen.

Störung	Art der Störung	Mögliche Ursachen	Abhilfemaßnahmen
Gläser und Teller werden nicht einwandfrei getrocknet.	Leistungsmin- derung.	Der Behälter für Klarspülmittel ist leer.	Prüfen, ob sich Klarspülmittel im Behälter befindet und diesen bei Bedarf auffüllen.
		Die Klarspülmittelpumpe funktioniert nicht.	Das Kundendienstzentrum zwecks Empfehlungen zu Spülmittel und Klarspülmittel kontaktieren.
		Die Wassertemperatur beim Klarspülen ist zu niedrig.	Prüfen, ob die Wassertemperatur beim Klarspülen 82 °C - 90 °C beträgt. Das Kundendienstzentrum zwecks Empfehlungen zu Spülmittel und Klarspülmittel kontaktieren und dann die Temperatur entsprechend der Spülmittelspezifikation einstellen.
		Schaumiges Spülmittel im Spültank enthalten.	Prüfen, ob die Teller vor dem Einsetzen in die Geschirrspülmaschine in schaumiges Spülmittel (z. B. Handspülmittel) getaucht wurden. Für professionelle Geschirrspülmaschinen ausschließlich "nicht schäumende" Produkte verwenden.
Kondensation an Gläsern.	Leistungsmin- derung.	Der Behälter für Klarspülmittel ist leer.	Prüfen, ob sich Klarspülmittel im Behälter befindet, und bei Bedarf nachfüllen.
		Die Klarspülmittelpumpe funktioniert nicht.	Das Kundendienstzentrum zwecks Empfehlungen zu Spülmittel und Klarspülmittel kontaktieren.
Flecken an den Gläsern.	Leistungsmin- derung.	Schaumiges Spülmittel im Spültank enthalten.	Für professionelle Geschirrspülmaschinen ausschließlich "nicht schäumende" Produkte verwenden.
		Die Dosierung des Klarspülmittels ist nicht korrekt.	Das Kundendienstzentrum zwecks Empfehlungen zu Spülmittel und Klarspülmittel kontaktieren.
		Die Wasserhärte ist zu hoch oder zu niedrig.	Die Spülmittel- und Klarspülmittelmenge korrekt einstellen. Das Kundendienstzentrum zwecks Empfehlungen zu Spülmittel und Klarspülmittel kontaktieren.
Zu viel Schaum im Spültank.	Leistungsmin- derung.	Am Geschirr finden sich Rückstände von Speisen oder Spülmittel für die manuelle Vorreinigung.	Die Speisen- bzw. Spülmittelrückstände vom Geschirr entfernen.
		Die Spülwassertemperatur ist zu niedrig.	Prüfen, ob die Wassertemperatur des Hauptspülmoduls 55 °C - 65 °C beträgt. Das Kundendienstzentrum zwecks Empfehlungen zu Spülmittel und Klarspülmittel kontaktieren und dann die Temperatur entsprechend der Spülmittelspezifikation einstellen.
		Schaumiges Spülmittel im Spültank enthalten.	Den Spültank entleeren und neu mit Wasser füllen, bis der Schaum beseitigt ist.
Schlieren oder Flecken an den Gläsern.		Zu viel Klarspülmittel.	Die Klarspülmittelmenge verringern. Das Kundendienstzentrum zwecks Empfehlungen zu Spülmittel und Klarspülmittel kontaktieren.
Zu niedriger Druck an den Spülarmen.	Leistungsmin- derung	Der Tankfilter ist verschmutzt. Der Waschpumpenfilter ist verstopft. Der Wasserablaufschlauch ist verstopft. Die Waschpumpe funktioniert nicht vorschriftsgemäß.	Den Tankfilter reinigen. Den Waschpumpenfilter reinigen. Den Kundendienst anrufen. Den Kundendienst anrufen.
Zu niedriger Druck an den Klarspülarmen.	Leistungsmin- derung	Die Klarspülarme sind verstopft. Der Wasserdruck hinter dem Druckminderer ist geringer als 1 bar.	Die Klarspülarme reinigen. Den Kundendienst anrufen.

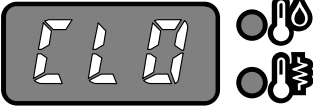
Störung	Art der Störung	Mögliche Ursachen	Abhilfemaßnahmen
Die Waschpumpe funktioniert nicht.	Störabschaltung	Die Waschpumpe ist verstopft.	Den Kundendienst anrufen.
Die Ablaufpumpe funktioniert nicht.	Leistungsmin- derung	Die Ablaufpumpe ist verstopft.	Den Kundendienst anrufen.
Die Geschirrspülmaschine ist ausgeschaltet, das Gerät füllt jedoch weiterhin Wasser nach.	Leistungsmin- derung	Das Zulaufventil ist defekt.	Den Wasserzulaufhahn bzw. die Hähne zudrehen und den Kundendienst anrufen.
Das Display fordert dazu auf, die Tür zu schließen.  Nach dem Schließen der Tür zeigt das Display weiterhin dieselbe Störung an.	Störabschaltung	Der magnetische Türkontaktschalter funktioniert nicht.	Den Kundendienst anrufen.

Falls das Problem nach den oben beschriebenen Überprüfungen weiterhin besteht, unter Angabe der folgenden Informationen den Kundendienst kontaktieren:

- A. Art der Störung
- B. PNC (Produktionscode) des Geräts
- C. Die Ser.nr. (Seriennummer des Geräts).



#### WICHTIGE HINWEISE

Produktionscode und Seriennummer sind zur Identifikation von Gerätetyp und Produktionsdatum unerlässlich.



#### HINWEIS!

Detailinformationen zur Fehlersuche finden Sie in der ausführlichen Bedienungsanleitung auf der Website.

## M.2 Alarme

Störung	Art der Störung	Mögliche Ursachen	Abhilfemaßnahmen
<b>A1</b>	KEIN WASSER	Der Wasserhahn ist geschlossen. Der Wasserzulaufilter ist verstopft. Zu geringer Druck im Wasserkreislauf. Überlaufrohr nicht eingesetzt (nur für Geräte ohne Ablaufpumpe).	Den Wasserhahn öffnen. Den Wasserzulaufilter reinigen. Prüfen, ob die Wasserversorgung den Mindestdruck aufweist. Das Überlaufrohr vorschriftsgemäß einsetzen.
<b>B1</b>	UNZUREICHENDER ABLAUF	Überlaufrohr nicht entfernt. Der Abwasserschlauch u./o. die Überlauföffnung ist zugesetzt.	Das Überlaufrohr herausnehmen. Alle Verkrustungen aus Abwasserschlauch u./o. Überlauföffnung entfernen.
<b>B2</b>	WASSERSTAND IM TANK ZU HOCH	Der Abwasserschlauch u./o. die Überlauföffnung ist zugesetzt.	Alle Verkrustungen aus Abwasserschlauch u./o. Überlauföffnung entfernen.
<b>C1 – C8</b>			DEN KUNDENDIENST VERSTÄNDIGEN.
<b>E1 – E8</b>		Das Gerät funktioniert noch, aber es empfiehlt sich, es von einem Techniker überprüfen zu lassen.	DEN KUNDENDIENST VERSTÄNDIGEN.
<b>F21 – F22<sup>1</sup></b>		Es erfolgt keine Regenerierung des Harzes. Das Gerät funktioniert noch, aber das Wasser wird nicht enthärtet.	DEN KUNDENDIENST VERSTÄNDIGEN.

1. Nur bei Geräten mit eingebautem Wasserenthärter.



CE