

Podstavná myčka nádobí

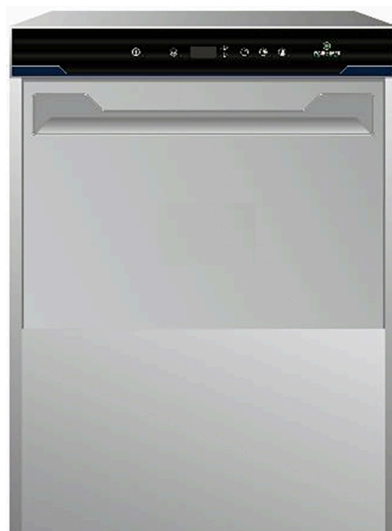

CS Provozní příručka



59566UL00- 2024.07

Předmluva



Před instalací a používáním zařízení si přečtěte následující pokyny, včetně záručních podmínek.

Navštivte naši stránku www.electroluxprofessional.com a otevřete sekci Podpora, kde můžete:



Zaregistrovat svůj produkt



Získat nápovědu a tipy k vašemu produktu, informace o servisu a opravách

Návod k instalaci, použití a údržbě (dále jen příručka) poskytuje uživateli informace potřebné pro správné a bezpečné používání zařízení.

Následující text nesmí být považován za dlouhý a náročný seznam varování, ale spíše za soubor pokynů vhodných pro zlepšení výkonu zařízení v každém ohledu a především jako rady k prevenci zranění osob a zvířat a poškození majetku v důsledku nesprávných provozních postupů.

Všechny osoby zabývající se dopravou, instalací, uváděním do provozu, používáním a údržbou, opravami a demontáží zařízení se musí před provedením různých postupů pečlivě seznámit s touto příručkou, aby se předešlo chybným a nevhodným činnostem, které by mohly ohrozit celistvost zařízení nebo lidské zdraví. Ujistěte se, že pravidelně informujete uživatele o bezpečnostních předpisech. Dále je důležité školit a poskytovat nové informace pracovníkům pověřeným provozem zařízení na jeho používání a údržbou.

Příručka musí být obsluze k dispozici a musí se pečlivě uchovávat na místě použití zařízení, aby byla vždy po ruce v případě pochybností, nebo kdykoli je to nutné.

Pokud si po přečtení této příručky stále nejste jisti správným používáním zařízení, neváhejte kontaktovat výrobce nebo autorizované servisní středisko, abyste získali rychlou a přesnou pomoc pro lepší provoz a maximální účinnost zařízení. Během všech fází používání zařízení vždy dodržujte platné předpisy o bezpečnosti, hygieně práce a ochraně životního prostředí. Je zodpovědností uživatele zajistit, aby bylo zařízení spuštěno a provozováno pouze v optimálních bezpečnostních podmínkách pro pracovníky, zvířata i majetek.



DŮLEŽITÉ

- Výrobce neodpovídá za postupy prováděné na spotřebiči bez dodržování pokynů uvedených v této příručce.
- Výrobce si vyhrazuje právo změnit spotřebiče uvedené v této příručce bez předchozího upozornění.
- Žádná část této příručky nesmí být reprodukována.
- Tato příručka je k dispozici v digitálním formátu:
 - kontaktujte prodejce nebo oddělení péče o zákazníka;
 - stáhnutím nejnovější aktualizované příručky na webových stránkách www.electroluxprofessional.com;
- Příručka musí být vždy uložena na snadno přístupném místě v blízkosti zařízení. Obsluha u zařízení a pracovníci údržby musí mít kdykoli možnost ji snadno vyhledat a použít.

Obsah

A	BEZPEČNOSTNÍ INFORMACE	5
A.1	Obecné informace	5
A.2	Všeobecné bezpečnostní informace	5
A.3	Osobní ochranné prostředky	6
A.4	Připojení vody	6
A.5	Elektrické připojení	7
A.6	Čištění a údržba spotřebiče	7
A.7	Likvidace spotřebiče	7
B	OBEČNÉ BEZPEČNOSTNÍ POKYNY PRO TRH USA	7
B.1	Obecné informace	7
C	ZÁRUKA	9
C.1	Záruční podmínky a výjimky	9
D	OBEČNÉ BEZPEČNOSTNÍ ZÁSADY	9
D.1	Úvod	9
D.2	Mechanické bezpečnostní vybavení, nebezpečí	9
D.3	Ochranné prvky nainstalované na spotřebiči	9
D.3.1	Kryty	9
D.3.2	Bezpečnostní zařízení	9
D.4	Bezpečnostní štítky umístěné na spotřebiči nebo v jeho blízkosti	9
D.5	Návod k použití a údržbě	10
D.6	Předvídatelné nesprávné použití	10
D.7	Konec používání	10
D.8	Zbytková rizika	10
E	OBEČNÉ INFORMACE	11
E.1	Úvod	11
E.2	Definice	11
E.3	Identifikační údaje zařízení a výrobce	11
E.4	Jak identifikovat technické údaje	11
E.4.1	Vysvětlení továrního popisu	12
E.5	Vysvětlení štítku	12
E.6	Odpovědnost	12
E.7	Copyright	13
E.8	Uchování příručky	13
E.9	Příjemci příručky	13
F	NORMÁLNÍ POUŽÍVÁNÍ	13
F.1	Správné používání	13
F.2	Vlastnosti pracovníků umožňující obsluhu u spotřebiče	13
F.3	Základní požadavky na používání spotřebiče	13
G	TECHNICKÉ ÚDAJE	13
G.1	Hlavní technické vlastnosti jednofázových spotřebičů	13
G.2	Hlavní technické vlastnosti třífázových spotřebičů	14
H	POPIS VÝROBKU	16
H.1	Všeobecný popis	16
H.2	Popis zařízení	16
I	POPIS OVLÁDACÍHO PANELU	17
I.1	Popis ovládacího panelu	17
I.2	Základní ovladače	17
J	POUŽITÍ	18
J.1	Zahájení mytí	18
J.2	Vkládání nádobí do košů	19
J.3	Typ stojanu a vkládání	19
J.4	Použití	19
J.5	Mycí cykly	20
J.6	Plynulý změkčovač vody	21
J.6.1	Nádoba na sůl	21
J.6.2	Naplňte zásobník na sůl	21
K	DENNÍ ČIŠTĚNÍ	22
K.1	Čištění zařízení	22
K.2	Konec provozu	22
L	ÚDRŽBA	23
L.1	Intervaly údržby	23
L.1.1	Preventivní údržba	23
L.2	Frekvence údržby	23
L.3	Odstávky	23
L.4	Vypuštění kotle (pouze u atmosférických verzí)	24
L.5	Pouze pro modely se zámkem dveří	24
L.6	Likvidace spotřebiče	24

M	ODSTRANĚNÍ PORUCHY	24
M.1	Obecné odstraňování problémů	24
M.2	Poplachy	26

A BEZPEČNOSTNÍ INFORMACE

A.1 Obecné informace

Tento spotřebič je určen k použití pro komerční aplikace, například v kuchyních restaurací, jídelen, nemocnic. Musí se používat k mytí nebo sušení (v závislosti na modelu) talířů, nádobí, skla, příborů a podobných předmětů.

K zajištění bezpečného používání spotřebiče a správného porozumění příručce je třeba znát termíny a typografické konvence použité v dokumentaci. Následující symboly se v příručce používají k označení a určení různých typů nebezpečí:



VAROVÁNÍ

Nebezpečí pro zdraví a bezpečnost pracovníků.



VAROVÁNÍ

Nebezpečí úrazu elektrickým proudem - nebezpečné napětí.



UPOZORNĚNÍ

Nebezpečí poškození zařízení nebo výrobku.



DŮLEŽITÉ

Důležité pokyny nebo informace o produktu.



Ekvipotencialita



Před použitím spotřebiče si pozorně přečtěte pokyny.







Objasnění a vysvětlení

A.2 Všeobecné bezpečnostní informace

- Tento spotřebič nesmí používat osoby ani děti s jakoukoli fyzickou, smyslovou nebo duševní vadou, nebo bez patřičných zkušeností a znalostí, pokud je nesledují osoby odpovědné za jejich bezpečnost.
 - Nedovolte dětem, aby si hrály se spotřebičem.
 - Všechny obaly a mycí prostředky uschovejte z dosahu dětí.
 - Děti nesmějí spotřebič čistit ani provádět jeho údržbu bez dohledu dospělých.
- Vhodné osobní ochranné prostředky viz kapitola “A.3 Osobní ochranné prostředky”.
- Několik obrázků v příručce zobrazuje zařízení nebo jeho části bez ochranných krytů nebo s odstraněnými ochrannými kryty. Toto zobrazení slouží pouze pro vysvětlující účely. Zařízení nepoužívejte bez krytu nebo s deaktivovanými ochrannými zařízeními.
- Neodstraňujte, neopravujte ani nemažte značky a štítky na zařízení týkající se bezpečnosti, nebezpečí a pokynů.
- Neodstraňujte ani nepoškozujte žádné bezpečnostní zařízení.
- Do pracovního prostoru nesmí vstoupit neoprávněný personál.
- Odstraňte z pracovního prostoru jakékoli hořlavé produkty nebo předměty.

A.3 Osobní ochranné prostředky

Souhrnná tabulka osobních ochranných prostředků (OOP), které mají být použity v různých fázích životnosti zařízení.

Fáze	Ochranný oděv 	Pracovní boty 	Rukavice 	Brýle 	Bezpečnostní přilba 
Doprava	—	●	○	—	○
Manipulace	●	●	○	—	—
Vybalení	○	●	○	—	—
Instalace	○	●	● ¹	—	—
Normální používání	●	●	● ²	○	—
Nastavení	○	●	—	—	—
Běžné čištění	○	●	● ¹⁻³	○	—
Mimořádné čištění	○	●	● ¹⁻³	○	—
Údržba	○	●	○	—	—
Demontáž	○	●	○	○	—
Likvidace	○	●	○	○	—
Popis:					
●	OOP NUTNÉ				
○	OOP K DISPOZICI NEBO K POUŽITÍ DLE POTŘEBY				
—	OOP NEPOŽADOVÁNY				

1. Během těchto činností musí mít osoba manipulující se zařízením nasazené rukavice odolné proti pořezání. Nepoužíváním osobních ochranných prostředků se pracovníci obsluhy, odborný personál nebo uživatelé mohou vystavit nebezpečí a možné újmě na zdraví (v závislosti na modelu).

2. Během normálního používání musí být rukavice tepelně odolné a vhodné pro kontakt s vodou a použitými látkami (viz bezpečnostní list látek použitých pro informace o požadovaném OOP). Nepoužíváním osobních ochranných prostředků se pracovníci obsluhy, odborný personál nebo uživatelé mohou vystavit nebezpečí a možné újmě na zdraví (v závislosti na modelu).

3. Během těchto činností musí osoba manipulující se zařízením nosit rukavice vhodné pro kontakt s používanými chemickými látkami (viz bezpečnostní seznam použitých látek pro informace o požadovaných OOP). Nepoužíváním osobních ochranných prostředků se pracovníci obsluhy, odborný personál nebo uživatelé mohou vystavit nebezpečí a možné újmě na zdraví (v závislosti na modelu).

A.4 Připojení vody

- Provozní tlak vody (minimální a maximální) musí být mezi:
 - 2 bar [200 kPa] a 3 bar [300 kPa] pro spotřebiče bez oplachovacího čerpadla;
 - 0.5 bar [50 kPa] a 7 bar [700 kPa] pro spotřebiče s oplachovacím čerpadlem;
- zkontrolujte, zda během prvního použití zařízení a po něm nedošlo k viditelnému úniku vody.

A.5 Elektrické připojení

- Pokud je napájecí kabel poškozený, musí ho vyměnit servis péče o zákazníky, nebo v každém případě kvalifikovaná osoba, jinak by mohlo dojít k úrazu.

A.6 Čištění a údržba spotřebiče

- V závislosti na modelu a typu elektrického připojení musí obsluha během údržby umístit kabel a zástrčku na viditelné místo.
- Nedotýkejte se zařízení vlhkýma rukama nebo nohama nebo když jste bosí.
- Neodstraňujte ochranné kryty.
- Při práci na spotřebičích ve výšce používejte žebřík s vhodnou ochranou.
- Dodržujte požadavky na různé běžné a mimořádné postupy údržby. Nedodržení pokynů může znamenat riziko pro personál.

Běžná údržba

- Nečistěte spotřebič pomocí proudu vody, vysokotlakého čističe nebo parního čističe.

A.7 Likvidace spotřebiče

- Práce na elektrických zařízeních smí provádět pouze odborný personál s odpojeným napájecím zdrojem.
- Demontáž smí provádět pouze specializovaný personál.
- Znehodnoťte spotřebič odstraněním elektrického napájecího kabelu a odstraňte police a dveře, aby se nikdo nemohl zavřít uvnitř.
- Viz "A.3 Osobní ochranné prostředky" pro vhodné osobní ochranné prostředky.
- Při sešrotování zařízení se musí zničit také "CE" značení, tato příručka a další dokumenty týkající se spotřebiče.



DŮLEŽITÉ

Tyto pokyny pečlivě uschovejte pro další obsluhu.

B OBECNÉ BEZPEČNOSTNÍ POKYNY PRO TRH USA

B.1 Obecné informace



DŮLEŽITÉ

Chcete-li snížit riziko požáru, úrazu elektrickým proudem nebo zranění při používání myčky nádobí, dodržujte tato základní opatření včetně následujících.

- Před použitím myčky nádobí si přečtěte všechny pokyny.
- Tato příručka se nevztahuje na všechny možné podmínky a situace, které mohou nastat. Při instalaci, provozu a údržbě tohoto přístroje používejte zdravý rozum a opatrnost.
- Nesedejte, nestůjte ani se neopírejte o dvířka nebo stojany myčky nádobí.
- Čisticí prostředky a prostředky pro oplachování skladujte na bezpečném místě v dobře označených obalech s technickými listy "MSDS".
- PRO VLASTNÍ BEZPEČNOST NESKLADUJTE A NEPOUŽÍVEJTE BENZÍN NEBO JINÉ HOŘLAVÉ VÝPARY A KAPALINY V BLÍZKOSTI TOHOTO NEBO JINÝCH SPOTŘEBIČŮ.
- Myčka nádobí používá horkou vodu k čištění různých výrobků. Povrchy a zboží stroje se během normálního provozu a bezprostředně po tomto provozu zahřívají. Při nakládání a

vykládání zboží ze stroje musí obsluha postupovat opatrně. Viz "A.3 Osobní ochranné prostředky" pro vhodné osobní ochranné prostředky.

- Nedotýkejte se topného tělesa během používání nebo bezprostředně po jeho použití.
- Instalace této jednotky musí být provedena podle místních předpisů. Pokud místní předpisy neexistují, je třeba instalaci provést podle Národního elektrotechnického předpisu "NFPA 70", Kanadského elektrotechnického předpisu ("CEC"), část I, "CSA C22.1" a Normy pro ovládání ventilace a požární ochranu komerčních varných provozů "NFPA 96".
- PŘED SERVISEM ODPOJTE ELEKTRINU A UMÍSTĚTE ČERVENOU VÝSTRAHU NA ODPOJOVACÍ PŘEPÍNAČ, ABY BYLO ZŘEJMÉ, ŽE SE V TOMTO OBVODU PRÁVĚ PRACUJE.



POZNÁMKA:

- Pro provedení údržby a oprav se obraťte na autorizovanou servisní společnost.
- Použití jiných než originálních dílů vyrobených ve výrobním závodě zbavuje výrobce veškeré záruky a odpovědnosti.
- Výrobce si vyhrazuje právo měnit specifikace kdykoliv bez předchozího upozornění.



VAROVÁNÍ

- Záruka na zařízení není platná, pokud není přístroj nainstalován, spuštěn a předveden pod dohledem instalačního technika vyškoleného výrobcem.
- Zařízení musí instalovat pracovníci, kteří jsou kvalifikováni pro práci s elektřinou a pro instalátérské práce. Nesprávná instalace může způsobit zranění personálu nebo poškození zařízení.
- Jednotka musí být instalována v souladu se všemi národními předpisy upravujícími instalátérské, hygienické, bezpečnostní a správné obchodní postupy.

TENTO NÁVOD ULOŽTE

C ZÁRUKA

C.1 Záruční podmínky a výjimky

Pokud nákup tohoto produktu zahrnuje záruční krytí, poskytuje se záruka v souladu s místními předpisy a podle toho, jak je produkt instalován a používán pro účely, jak byly navrženy, a jak je popsáno v příslušné dokumentaci k zařízení.

Záruka bude platit v případě, že zákazník použil pouze originální náhradní díly a provedl údržbu v souladu s uživatelskou příručkou společnosti Electrolux Professional a dokumentací o údržbě poskytnutou v papírové nebo elektronické podobě.

Společnost Electrolux Professional důrazně doporučuje používat čisticí a oplachovací prostředky a prostředky pro odstraňování vodního kamene schválené společností Electrolux Professional, jež jsou zárukou nejlepších výsledků a dlouhodobého zachování výkonu produktu.

Záruka společnosti Electrolux Professional se nevztahuje na:

- náklady za servisní cesty za účelem doručení a vyzvednutí produktu;
- instalaci;
- školení o způsobu použití/provozu;
- výměnu (a/nebo dodávku) opotřebitelných dílů, pokud nejsou důsledkem vad materiálu nebo zpracování hlášených do jednoho (1) týdne od poruchy;
- opravu vnějšího zapojení;
- řešení neoprávněných oprav a jakékoli škody, selhání a neúčinnosti způsobené a/nebo vyplývající z následujících jevů:
 - nedostatečná a/nebo nestandardní kapacita elektrických systémů (proud/napětí/frekvence, včetně špiček a/nebo výpadků);
 - neadekvátní nebo přerušeni přívod vody, páry, vzduchu, plynu (včetně nečistot anebo jiných látek, které nespĺňují technické požadavky pro každý spotřebič);
 - instalatérské díly, součásti nebo spotřební čisticí prostředky, které nejsou schváleny výrobcem;

- nedbalost, špatné použití, zneužití a/nebo nedodržení pokynů pro použití a péči podrobně uvedených v příslušné dokumentaci zařízení;
- nesprávná nebo špatná instalace, oprava, údržba (včetně neoprávněných manipulací, úprav a oprav prováděných třetími stranami, které nejsou schválenými třetími stranami) a modifikace bezpečnostních systémů;
- Použití neoriginálních součástí (např. spotřebního materiálu, opotřebených nebo náhradních dílů);
- podmínky prostředí vyvolávající tepelné (např. přehřátí/zamrznutí) nebo chemické (např. koroze/oxidace) namáhání;
- cizí předměty umístěné do zařízení nebo připojené k zařízení;
- nehody nebo vyšší moc;
- přeprava a manipulace, včetně škrábanců, promáčknutí, štěpků a/nebo jiného poškození povrchu produktu, pokud takové poškození nevyplývá z vad materiálu nebo zpracování a je nahlášeno do jednoho (1) týdne od dodání, pokud není dohodnuto jinak;
- produkt s původními sériovými čísly, který byly odstraněny, změněny nebo jsou nečitelné;
- výměna žárovek, filtrů nebo jakýchkoli spotřebních dílů;
- jakékoli příslušenství a software, které nebyly schváleny nebo specifikovány společností Electrolux Professional.

Záruka společnosti Electrolux Professional bude neplatná a výrobce neponese žádnou související odpovědnost v případě jakékoli úpravy produktu nebo souvisejícího hardwaru/software/programování.

Záruka nezahrnuje činnosti plánované údržby (včetně dílů, které jsou pro ni vyžadovány) ani dodávky čisticích prostředků, pokud to není výslovně upraveno místní dohodou, s výhradou místních podmínek.

Na webu Electrolux Professional zkontrolujte seznam center autorizované péče o zákazníky.

D OBECNÉ BEZPEČNOSTNÍ ZÁSADY

D.1 Úvod

Zařízení jsou vybavena elektrickými a/nebo mechanickými bezpečnostními zařízeními pro ochranu pracovníků a samotného zařízení.

Uživatel proto nesmí tato zařízení odstraňovat, ani s nimi manipulovat. Výrobce odmítá jakoukoli odpovědnost za škody způsobené poškozením těchto zařízení anebo jejich nepoužitím.

D.2 Mechanické bezpečnostní vybavení, nebezpečí

Zařízení nemá ostré hrany ani vyčnívající části. Ochranné kryty pro pohyblivé díly a díly pod napětím jsou připevněny ke skříni pomocí šroubů, aby nemohlo dojít k náhodnému přístupu.

D.3 Ochranné prvky nainstalované na spotřebiči

D.3.1 Kryty

Kryty na spotřebiči jsou:

- Pevné ochranné kryty (např. skříně, kryty, boční panely apod.) upevněné na spotřebiči a/nebo rámu pomocí šroubů nebo rychlospojek, které je možné odstranit nebo otevřít pouze nástroji.
- zablokované pohyblivé kryty (dvířka) pro přístup do spotřebiče;
- přístupová dvířka do elektrického systému spotřebiče, vyrobená z kloubových panelů otvíratelných pomocí nářadí.



Dvířka se nesmí otvírat, když je spotřebič připojen k napájecímu zdroji.



D.3.2 Bezpečnostní zařízení

Spotřebič má:

- Blokovací prvky na čelních panelech umožňující přístup do spotřebiče;

D.4 Bezpečnostní štítky umístěné na spotřebiči nebo v jeho blízkosti

Zákaz	Význam
	Neolejujte, nemažte, neopravujte ani neupravujte pohyblivé díly.
	Neodstraňujte ochranná zařízení.
	Nepoužívejte vodu k hašení požárů (na elektrických dílech).

Nebezpečí	Význam
	Nebezpečí rozdrčení rukou
	pozor, horký povrch
	Nebezpečí úrazu elektrickým proudem (na elektrických částech s uvedením napětí).

D.5 Návod k použití a údržbě

Ve spotřebiči hrozí rizika převážně mechanického, tepelného a elektrického charakteru. Pokud to bylo možné, tato rizika byla vyvážena:

- přímo pomocí vhodných konstrukčních řešení;
- nepřímo pomocí krytů, ochranných a bezpečnostních zařízení.

Jakékoli anomální situace jsou signalizovány na displeji ovládacího panelu.

Během údržby nicméně hrozí některá rizika, která nelze odstranit, a musí být vyvážena pomocí zvláštních postupů a bezpečnostních opatření.

Neprovádějte žádné kontroly, čištění, opravy nebo údržbu pohybujících se dílů. Pracovníci musí být o tomto zákazu informováni prostřednictvím jasně viditelných značek.

K zajištění efektivního a správného provozu spotřebiče musí být pravidelná údržba prováděna podle pokynů uvedených v této příručce.

Pravidelně kontrolujete správné fungování všech bezpečnostních zařízení a izolace elektrických kabelů, které je třeba v případě poškození vyměnit.

D.6 Předvídatelné nesprávné použití

Nesprávné použití je jiné použití, než je uvedeno v této příručce. Během provozu spotřebiče nejsou povoleny jiné typy práce nebo činností, které jsou považované za nevhodné, a které mohou obecně představovat rizika pro bezpečnost obsluhy a poškození zařízení. Předvídatelné nesprávné použití je např.:

- zanedbání údržby spotřebiče, čištění a pravidelných kontrol;
- konstrukční změny nebo úpravy provozní logiky;
- manipulace s ochrannými kryty nebo bezpečnostními zařízeními;
- nepoužívání osobních ochranných prostředků obsluhou, odborným personálem nebo pracovníky údržby;
- nevyužívání vhodného vybavení (např. používání nevhodného vybavení nebo žebříků);
- uchovávání hořlavých materiálů nebo paliv, nebo prostě materiálů, které nejsou slučitelné s prací nebo nejsou pro ni důležité, v blízkosti spotřebiče;
- nesprávná instalace spotřebiče;
- vkládání předmětů nebo věcí, které nejsou slučitelné s jeho použitím, nebo které mohou poškodit spotřebič, způsobit zranění nebo znečistit prostředí, do spotřebiče;
- lezení na spotřebič;
- nedodržení požadavků na správné používání spotřebiče;
- jiné postupy, která způsobují rizika, která výrobce nemůže odstranit.

D.7 Konec používání

Pokud se spotřebič již nepoužívá, znehodnoťte ho odstraněním elektrického napájecího kabelu.

D.8 Zbytková rizika

U spotřebiče hrozí několik rizik, která nebyla zcela vyloučena pomocí konstrukce nebo instalací odpovídajících ochranných zařízení. Výrobce však o nich informuje prostřednictvím této příručky a pečlivě uvádí osobní ochranné prostředky, které se kvůli nim mají používat. Ke snížení rizika zajistěte při instalaci zařízení dostatečné prostory. Pro zachování těchto podmínek musí být prostory kolem spotřebiče vždy:

- bez překážek (např. žebříky, nářadí, kontejnery, krabice apod.);
- čisté a suché;
- dobře osvětlené.

Zbytková rizika spotřebiče jsou pro úplnou informovanost zákazníka uvedena níže: Tyto kroky jsou považovány za nevhodné, a proto přísně zakázané.

Zbytkové riziko	Popis nebezpečné situace
Uklouznutí nebo pád	Pracovník může uklouznout kvůli vodě nebo nečistotám na podlaze.
Popáleniny/oděry (např. topné články, studená nádoba, desky chladičů okruhu a potrubí)	Pracovník obsluhy se záměrně nebo neúmyslně dotkne některých součástí uvnitř spotřebiče bez použití ochranných rukavic
Bodné rány	Pracovník se záměrně nebo neúmyslně dotkne některých součástí s ostrými hranami při čištění spotřebiče bez použití ochranných rukavic.
Popáleniny	Pracovník se záměrně nebo neúmyslně dotkne některých součástí uvnitř spotřebiče nebo nádobí na výstupu bez použití ochranných rukavic, nebo bez jejich vychladnutí.
Uříznutí horních končetin	Pracovník násilně zavře čelní panel.
Úraz elektrickým proudem	Kontakt s díly pod napětím během údržbářských prací prováděných s napájeným elektrickým panelem.
Pád z výšky	Obsluha zasahuje na spotřebiči pomocí nevhodných systémů pro přístup do horní části (např. žebříky nebo šplhání po zařízení).
Rozdrčení nebo zranění	Specializovaný personál nemusí správně upevnit ovládací panel při přístupu do technického prostoru. Panel se může náhle zavřít.
Převrnutí nákladu	Při manipulaci se spotřebičem nebo s jeho obalem při použití nevhodných zdvihacích systémů nebo příslušenství nebo s nevyváženým nákladem
Chemické	Kontakt s chemickými látkami (např. mycí prostředek, leštivo, odstraňovač vodního kamene) bez dodržení bezpečnostních opatření. Vždy se proto řiďte bezpečnostními listy a štítky na použitých produktech.



DŮLEŽITÉ

V případě velké poruchy (např. zkratky, dráty vystupující ze svorkovnice, poruchy motoru, opotřebené opláštění kabelů atd.) musí obsluha okamžitě vypnout spotřebič.

E OBECNÉ INFORMACE

E.1 Úvod

Tento návod k obsluze obsahuje informace týkající se různých zařízení. Obrázky produktů v této příručce jsou pouze příkladem.

Výkresy a schémata uvedená v příručce nejsou v měřítku. Doplnují písemnou informaci odpovídajícím náčrtem, ale nejsou určeny jako detailní zobrazení dodávaného spotřebiče.

Číselné hodnoty uvedené na schématech instalace zařízení se vztahují k měření v milimetrech a/nebo palcích.



E.2 Definice

Zde najdete definice všech hlavních termínů této příručky. Před použitím je vhodné si je pečlivě přečíst.

Obsluha	Instalace zařízení, seřízení, použití, údržba, čištění, oprava a zaměstnanci dopravní firmy.
Výrobce	Electrolux Professional SpA nebo jiné servisní středisko autorizované společnostmi Electrolux Professional SpA.
Obsluha pro běžné použití zařízení	Obsluha, která byl informována a vyškolená, pokud jde o úkoly a rizika spojená s běžným používáním zařízení.
Servis péče o zákazníky nebo specializovaný technik	Pracovník instruovaný/vyškolený výrobcem, který je schopen na základě odborného a specifického výcviku, zkušeností a znalostí předpisů pro prevenci nehod zhodnotit postupy, které mají být prováděny na zařízení, a rozpoznat rizika a předcházet jim. Je odborníkem v mechanické, elektrotechnické a elektronické oblasti.
Nebezpečí	Zdroj možného zranění nebo poškození zdraví.
Nebezpečná situace	Každá situace, kdy je obsluha vystavena jednomu nebo více nebezpečím.
Riziko	Kombinace pravděpodobnosti a rizika úrazu nebo poškození zdraví v nebezpečné situaci.
Ochranná zařízení	Bezpečnostní opatření spočívající v použití zvláštních technických prostředků (kryty a bezpečnostní zařízení) za účelem ochrany obsluhy před riziky.
Kryt	Součást zařízení používaná speciálně pro zajištění ochrany pomocí fyzické bariéry.
Bezpečnostní zařízení	Zařízení (jiné než kryt), které odstraňuje nebo snižuje riziko; může být použito samostatně nebo v kombinaci s krytem.
Zákazník	osoba, která zařízení zakoupila a / nebo která jej spravuje a používá (např. společnost, podnikatel, firma).
Zařízení nouzového zastavení	Skupina dílů určených k funkci nouzového zastavení; zařízení je aktivováno jediným úkonem a zabraňuje nebo snižuje zranění osob / / zvířat a poškození zařízení / majetku.
Úraz elektrickým proudem	Náhodný výboj elektrického proudu na lidském těle.

E.3 Identifikační údaje zařízení a výrobce

Reprodukce označení nebo typového štítku na zařízení je uveden níže:

F.Mod.	_____	Comm. Model:	_____	2017
PNC	_____	Ser.Nr.	_____	
EL	_____	Max	_____	kW
Type ref.	_____	Nominal	_____	kW
		Min	_____	kW
				
Electrolux Professional spa - Viale Treviso, 15 - 33170 Pordenone (Italy)				

Datový štítek uvádí identifikaci výrobku a technické údaje; níže uvedený význam různých informací, které jsou na něm uvedeny.

F.Mod.	výrobní popis výrobku
Comm.Model	komerční popis
PNC	kód výrobního čísla
Ser.No.	sériové číslo
400V 3N~	napájecí napětí
230V 3~ - 230V 1N~	elektrická konvertibilita (v závislosti na modelu)
Hz	frekvence napájecího napětí
Max – kW	max. příkon
Nominal – kW	jmenovitý výkon
IPX4	úroveň ochrany proti prachu a vodě
CE	označení CE
Electrolux Professional SpA Viale Treviso 15 33170 Pordenone Itálie	výrobce

Typový štítek je umístěn na pravé straně spotřebiče.

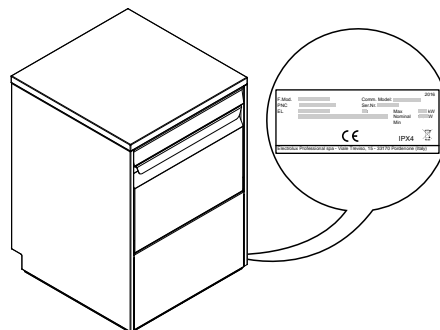

VAROVÁNÍ

Neodstraňujte, neupravujte ani neničte značení na zařízení.



DŮLEŽITÉ

Při likvidaci zařízení musí být značení zničeno.



POZNÁMKA:

Kontaktní informace výrobce naleznete na označení zařízení (např. k objednání náhradních dílů atd.).

E.4 Jak identifikovat technické údaje

Chcete-li zjistit technické údaje, přečtěte si tovární popis produktu (F. Mod.) na typovém štítku, identifikujte hlavní data stroje a přečtěte si odstavec G **TECHNICKÉ ÚDAJE**.

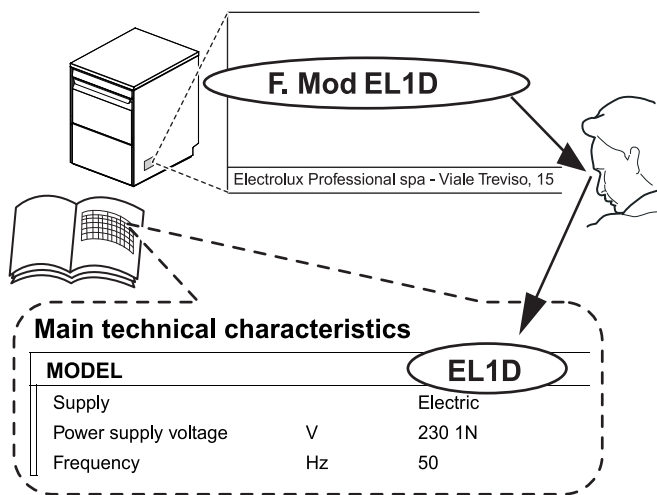

E.4.1 Vysvětlení továrního popisu

Popis továrny na typovém štítku má následující význam (některé příklady jsou uvedeny níže):

(1)	(2)	(3)	(4)	(5)	(6)	(7)
E	L		I	3		
E	L	A	I	1	G	
E	L	A	I	3	W	P
E	UC			A060		
E	UC			A060	WS	

(1) Značka	E = Electrolux Professional, Z = Zanussi, V = Veetsan, N = To brand, C = Cater-Wash, D = Dräger, H = Harstra, X = KlumaierXtunner, ET5 = Ecolab.
(2) Typ zařízení	L = Podstavná UC = Podstavná
(3) Oplachovací systém	A = Atmosférický Prázdný = Tlak

(4) Typ zařízení	I = Dvojitá izolace Prázdný = jednoduchá izolace
(5 - 7) Možnosti	1 = Jednofázový 3 = Tři fáze 4 = 240 V (Severní Amerika) 8 = 208 V (Severní Amerika) 6 = 60 Hz C = Studený oplach nebo přívod studené vody D = Nainstalováno čerpadlo čisticího prostředku P = Nainstalováno vypouštěcí čerpadlo G = Nainstalováno čerpadlo na čisticí prostředek a vypouštěcí čerpadlo W = Nainstalován změkčovač vody A060 = Vyhovuje A ₀ úrovni 60 podle normy EN 15883-1 /DD = Nainstalováno vypouštěcí čerpadlo WS = Změkčovač vody, vypouštěcí čerpadlo, čerpadlo čisticího prostředku nainstalováno MS = Podpora více stojanů OW = Na kolečkách NR = Žádný stojan CL = Cafe Line WL = Wine Line AG = AutoGrill MCD = Mc Donalds PR = Propagační kód TL = Vyhovuje tepelnému štítku U = Zástrčka UK L = AISI316 Bojler z nerezové oceli nainstalován 5M = 400 V 3~ 50 Hz Námořní lodě 6M = 440 V 3~ 60 Hz Námořní lodě 35M = 230 V 3~ 50 Hz Námořní lodě 36M = 230 V 3~ 60 Hz Námořní lodě USPH5 = 400 V 3~ 50 Hz Námořní lodě USPH6 = 440 V 3~ 60 Hz Námořní lodě

E.5 Vysvětlení štítku

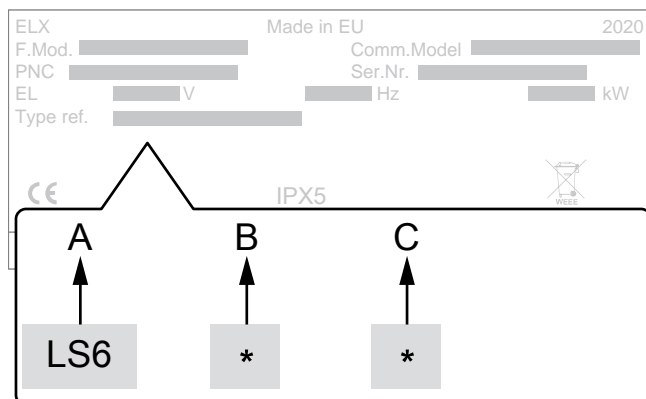

Vysvětlivky

A	Typ spotřebiče • Podstavná myčka nádobí
B	Typ oplachu • 0 = bez oplachovacího čerpadla • 1 = s oplachovacím čerpadlem
C	Úprava vody • 0 = bez změkčovače vody [WS] • 1 = se změkčovačem vody [WS]

E.6 Odpovědnost

Výrobce odmítá jakoukoli odpovědnost za škody a špatné fungování způsobené těmito příčinami:

- nedodržení pokynů v této příručce;
- opravy, které nejsou prováděny odborným způsobem, a výměny za díly odlišné od dílů uvedených v katalogu

náhradních dílů (montáž a použití neoriginálních náhradních dílů a příslušenství může negativně ovlivnit provoz spotřebiče a zrušit originální záruku výrobce);

- operace prováděné nevyškoleným personálem;
- neoprávněné úpravy nebo postupy;
- chybějící, nedostatečná nebo nesprávná údržba;
- nesprávné použití spotřebiče;
- nepředvídatelné mimořádné události;
- použití spotřebiče neinformovanými a/nebo neškolenými pracovníky;
- zanedbání platných ustanovení v zemi použití o bezpečnosti, hygieně a ochraně zdraví na pracovišti.

Výrobce neodpovídá za škody způsobené svévolnými úpravami a přestavbami prováděnými uživatelem nebo zákazníkem.

Zaměstnavatel, správce pracoviště nebo servisní technik odpovídá za zjištění a výběr vhodných a odpovídajících osobních ochranných prostředků, které má nosit obsluha v souladu s předpisy platnými v zemi použití.

Výrobce odmítá jakoukoli odpovědnost za nepřesnosti obsažené v této příručce, pokud se jedná o chyby v tisku nebo překladu.

Jakékoli dodatky k příručce k instalaci, použití a údržbě, kterou zákazník obdrží od výrobce, budou nedílnou součástí příručky, a proto musí být uloženy spolu s příručkou.

E.7 Copyright

Tato příručka je určena výlučně pro potřeby obsluhy a může být poskytnuta třetím stranám pouze se souhlasem Electrolux Professional SpA společnosti.

E.8 Uchovávání příručky

Tuto příručku uchovávejte po celou dobu životnosti spotřebiče až do jeho likvidace. příručka musí zůstat u spotřebiče i v případě jeho přemístění, prodeje, pronájmu, dovoleného použití nebo propůjčení.

E.9 Příjemci příručky

Tato příručka je určena pro:

- zaměstnavatele uživatelů zařízení a vedoucího pracoviště
- obsluhu pro běžné použití zařízení
- specializovaní technici - servisní středisko (viz servisní příručka).

F NORMÁLNÍ POUŽÍVÁNÍ

F.1 Správné používání

Naše zařízení jsou navržena a optimalizována s cílem dosáhnout vysokého výkonu i efektivity.

Toto zařízení smí být používáno pouze ke svému výslovně určenému účelu, tj. k mytí nádobí vodou s doporučenými mycími prostředky. Jakékoli jiné použití je nepřijatelné.

F.2 Vlastnosti pracovníků umožňující obsluhu u spotřebiče

Zákazník se musí ujistit, že personál pro běžné používání spotřebiče je přiměřeně vyškolen a zručný ve svých povinnostech.

Obsluha musí:

- pracovníci si musí přečíst a pochopit tuto příručku;
- musí dostat odpovídající školení a výcvik týkající se jejich povinností, aby mohli provádět bezpečnou obsluhu;
- musí dostat zvláštní výcvik pro správné používání spotřebiče.



DŮLEŽITÉ

Zákazník musí zajistit, aby jeho zaměstnanci pochopili obdržené pokyny a zejména pokyny týkající se hygieny práce a bezpečnosti při používání spotřebiče.

F.3 Základní požadavky na používání spotřebiče

- Znalost technologie a konkrétní zkušenosti s provozem spotřebiče.
- Odpovídající všeobecné základní vzdělání a technické znalosti pro přečtení a porozumění obsahu příručky včetně správné interpretace výkresů, značek a piktogramů.
- Dostatečné technické znalosti pro bezpečné plnění svých povinností uvedených v této příručce.
- Znalost předpisů o hygieně a bezpečnosti práce.

G TECHNICKÉ ÚDAJE

G.1 Hlavní technické vlastnosti jednofázových spotřebičů

Model	ELA1G CLA1G	ELA1GCL	ELA1WG NLA1WG	ELA1G8 VLA1G8 DLA1G8...	ELA1G4 VLA1G4	ELI1G36M	
Napájecí napětí:	230 V 1 N~	230 V 1 N~	230 V 1 N~	208 V / 1~ 33 A	240 V / 1~ 29 A	230 V 1 N~	
Lze převést na:	400 V 3N ~ 230 V 3~	400 V 3N ~ 230 V 3~	400 V 3N ~ 230 V 3~	208 V / 3~ 20 A	240 V / 3~ 18 A	400 V 3N ~ 230 V 3~	
Minimální dodávka – Pro- udová zatížitelnost okruhu	-	-	-	34 A	34 A	-	
Frekvence	Hz	50	50	50	60	50	60
Max. výkon	kW	5,35 [7,35] ¹	6,85 [8,85] ¹	5,35 [7,35] ¹	6,85	6,85	6,85 [8,85] ¹
[Pomocná] topná tělesa kotle	kW	4,5	6	4,5	6,0	6,0	6
Topná tělesa nádrže	kW	2,0	2,0	2,0	2,2	2,2	2,0
Tlak přívodu vody	bar [kPa] (psi)	0,5 - 7 [50 - 700]	0,5 - 7 [50 - 700]	0,5 - 7 [50 - 700]	0,5 - 7 [50 - 700] (7,25 - 101)	0,5 - 7 [50 - 700] (7,25 - 101)	2 - 3 [200 - 300]

Model		ELAI1G CLAI1G	ELAI1GCL	ELAI1WG NLAI1WG	ELAI1G8 VLAI1G8 DLAI1G8...	ELAI1G4 VLAI1G4	ELI1G36M
Teplota přívodu vody	°C [°F]	50 [122]	50 [122]	50 [122]	10 - 50 [50 - 122]	10 - 50 [50 - 122]	50 [122]
Tvrdość přívodu vody	°f/d°e [ppm]	14/8/10 max.	14/8/10 max.	48/27/33,7 max.	14/8/10 max. [140]	14/8/10 max. [140]	14/8/10 max.
Elektrická vodivost vody	μS/cm [μS/in]	< 400	< 400	< 400	< 400 [< 1016]	< 400 [< 1016]	< 400
Koncentrace chloridů ve vodě	ppm	< 20	< 20	< 20	< 20	< 20	< 20
Spotřeba vody v cyklu oplachování vodou	l [gal]	2,5	2,5	2,5	2,5 [0,66]	2,5 [0,66]	2,5
Kapacita bojleru	l [gal]	12	12	12	12 [3]	12 [3]	12
Objem nádrže	l	23	23	23	23 [6]	23 [6]	23
Standardní doba cyklu s přívodem vody o teplotě 50°C [122°F]. ²	s	90 - 120 - 240	90 - 120 - 240	90 - 120 - 240	120 - 180 - 240 [120 - 240] ³	120 - 180 - 240 [120 - 240] ⁴	90 - 120 - 240
Povolená úroveň hluku Leq ⁵	dB (A)	LpA: 61 dB - KpA: 1.5dB					
Úroveň ochrany		IPX4					
Typ napájecího kabelu		H07RN-F SOOW					
		 DŮLEŽITÉ Napájecí kabel musí být v souladu s předpisy a nařízenými platnými v zemi použití.					

1. Je-li aktivován softwarem, souběžnost topných těles nádrží a kotlů.
2. Standardní doba cyklu se může lišit, pokud se teplota vody na vstupu a/nebo topná tělesa kotle liší od výše uvedených.
3. Pouze pro model VLAI1G8
4. Pouze pro model VLAI1G4
5. Hodnoty emisí hluku byly získány podle EN ISO 11204.

G.2 Hlavní technické vlastnosti třífázových spotřebičů

Model		ELAI3... ZLAI3... NLAI3... VLAI3... DLAI3... HLAI3... XLAI3... DW6-38	ELI3 ZLI3	ELI3CG ZLI3CD	ELAI3WP ZLAI3WP ZLAI3WG	ELI3G5M ELI3G35M	ELI3G6M ELAI3- GUSPH6 ELAI3- GUSPH5
Napájecí napětí:		400 V 3N ~	400 V 3N ~	380 - 415V 3N~ [400 V 3 N~] ¹	400 V 3N ~	400 V 3N ~ [230 V 3~] ²	440 V / 3~ [400 V 3~] ³
Lze převést na:		230 V 3~ 230 V 1 N~	230 V 3~ 230 V 1 N~	220 - 240V 3~ 220 - 240V 1N~	230 V 3~ 230 V 1 N~	[230 V ½ 1 N~] [400 V ½ 3 N~]	[230 V 1 N~] ³ [230 V 3~] ³
Frekvence	Hz	50 [60] ⁴	50	50	50	50	60 [50] ³
Max. výkon	kW	5,35 [7,35] ⁵	5,35 [7,35] ⁵	6,85 [8,85] ⁵ 6,85 ¹	5,35 [7,35] ⁵	8,85 [6,85] ⁵	8,85 [6,85] ⁵
Topná tělesa bojleru	kW	4,5 [6] ⁶	4,5	6	4,5	6	6
Topná tělesa nádrže	kW	2,0	2,0	2,0	2,0	2,0	2,0
Tlak přívodu vody		0,5 [50] 7 [700]	2 [200] 3 [300]	2 [200] 3 [300]	0,5 [50] 7 [700]	2 [200] 3 [300]	2 [200] - 3 [300] 0,5 [50] - 7 [700] ⁷

Model		ELAI3... ZLAI3... NLAI3... VLAI3... DLAI3... HLAI3... XLAI3... DW6-38	ELI3 ZLI3	ELI3CG ZLI3CD	ELAI3WP ZLAI3WP ZLAI3WG	ELI3G5M ELI3G35M	ELI3G6M ELAI3- GUSPH6 ELAI3- GUSPH5
Teplota přívodu vody	°C [°F]	50 [122]	50 [122]	10 - 50 [50 - 122]	50 [122]	50 [122]	50 [122]
		10 - 50 [50 - 122] ⁶		50 - [122] ¹			
Tvrdość přívodu vody	°f/°d/°e	14/8/10 max.	14/8/10 max.	14/8/10 max.	48/27/33,7 max.	14/8/10 max.	14/8/10 max.
Elektrická vodivost vody	µS/cm	< 400	< 400	< 400	< 400	< 400	< 400
Koncentrace chloridů ve vodě	ppm	< 20	< 20	< 20	< 20	< 20	< 20
Spotřeba vody v cyklu oplachování vodou	l	2,5	2,5	2,5	2,5	2,5	2,5
Kapacita bojleru	l	12	12	12	12	12	12
Objem nádrže	l	23	23	23	23	23	23
Standardní doba cyklu s přívodem vody o teplotě 50°C [122°F]. ⁸	s	90 - 120 - 240	90 - 120 - 240	90 - 120 - 240	90 - 120 - 240	90 - 120 - 240	90 - 120 - 240
		[90 - 180] ⁹					[120 - 180 - 240] ⁷
Povolená úroveň hluku Leq ¹⁰	dB (A)	LpA: 61 dB - KpA: 1.5dB					
Úroveň ochrany		IPX4					
Typ napájecího kabelu		H07RN-F					
		 DŮLEŽITÉ Napájecí kabel musí být v souladu s předpisy a nařízeními platnými v zemi použití.					

1. Pouze pro model ZLI3CD
2. Pouze pro model ELI3G35M
3. Pouze pro model ELAI3GUSPH5
4. Pouze pro model ELAI3P6
5. Je-li aktivován softwarem, souběžnost topných těles nádrží a kotlů.
6. Pouze pro model NLAI3CG
7. Pouze pro modely ELAI3GUSPH5 a ELAI3GUSPH6
8. Standardní doba cyklu se může lišit, pokud se teplota vody na vstupu a/nebo topná tělesa kotle liší od výše uvedených.
9. Pouze pro model VLAI3G
10. Hodnoty emisí hluku byly získány podle EN ISO 11204.

Model		ELAI3GTL	ELAI3GCL	ELAI3GWL	EUCA060 VUCA060 ZUCA060 ELAI3PML ELAI3WGML	ET5AI	ET5AIP
Napájecí napětí:		400 V 3N ~	400 V 3N ~	400 V 3N ~	400 V 3N ~	400 V 3N ~	400 V 3N ~
Lze převést na:		230 V 3~ 230 V 1 N~	230 V 3~ 230 V 1 N~	230 V 3~ 230 V 1 N~	230 V 3~ 230 V 1 N~	230 V 3~ 230 V 1 N~	230 V 3~ 230 V 1 N~
Frekvence	Hz	50	50	50	50	50	50
Max. výkon	kW	5,35 [7,35] ¹	9,85 [11,85]	6,85 [8,85] ¹	6,85 [8,85] ¹	8,85	6,85
Topná tělesa bojleru	kW	4,5	9	6	6	6	6
Topná tělesa nádrže	kW	2,0	2,0	2,0	2,0	2,0	2,0
Tlak přívodu vody	bar [kPa]	0,5 [50] 7 [700]	0,5 [50] 7 [700]	0,5 [50] 7 [700]	0,5 [50] 7 [700]	2 [200] 3 [300]	0,5 [50] 7 [700]
Teplota přívodu vody	°C [°F]	50 [122]	50 [122]	50 [122]	50 [122]	10 [50]	10 [50]

Model		ELAI3GTL	ELAI3GCL	ELAI3GWL	EUCA060 VUCA060 ZUCA060 ELAI3PML ELAI3WGML	ET5AI	ET5AIP
Tvrdość přívodu vody	°f/°d/°e	14/8/10 max.	14/8/10 max.	14/8/10 max.	14/8/10 max. [48/27/33,7 max] ²	14/8/10 max.	14/8/10 max.
Elektrická vodivost vody	μS/cm	< 400	< 400	< 400	< 400	< 400	< 400
Koncentrace chloridů ve vodě	ppm	< 20	< 20	< 20	< 20	< 20	< 20
Spotřeba vody v cyklu oplachování horkou vodou	l	3 (pro cyklus 1) 3,5 (pro cyklus 2) 4 (pro cyklus 3)	2,5	3,8	3 (pro cyklus 1 a 2) 4 (pro cyklus 3)	3	3
Spotřeba vody v cyklu oplachování studenou vodou	l	1,8	-	-	-	-	-
Kapacita bojleru	l	12	12	12	12	12	12
Objem nádrže	l	23	23	23	23	23	23
Standardní doba cyklu s přívodem vody o teplotě 50°C [122°F]. ⁴	s	90 - 120 - 240	90 - 120 - 240	90 - 113 - 173	90 - 120 - 240 ³ [90 - 240] ⁵	90 - 120 - 120	90 - 120 - 120
Povolená úroveň hluku Leq ⁶	dB (A)	LpA: 61 dB - KpA: 1.5dB					
Úroveň ochrany		IPX4					
Napájecí kabel		H07RN-F					
		 DŮLEŽITÉ Napájecí kabel musí být v souladu s předpisy a nařízenými platnými v zemi použití.					

1. Je-li aktivován softwarem, souběžnost topných těles nádrží a kotlů.
2. Pouze pro model ELAI3WGML
3. Dezinfekční cyklus.
4. Standardní doba cyklu se může lišit, pokud se teplota vody na vstupu a/nebo topná tělesa kotle liší od výše uvedených.
5. Pouze pro model VUCA060
6. Hodnoty emisí hluku byly získány podle EN ISO 11204.

H POPIS VÝROBKU

H.1 Všeobecný popis

Spotřebič je vhodný pro mytí sklenic, šálků, příborů.

Za žádných okolností nesmí být zařízení používáno pro jiná použití nebo způsoby, které nejsou v této příručce uvedeny.

Toto zařízení bylo vytvořeno s cílem zajistit lepší pracovní prostředí a efektivitu nákladů.

Tato zařízení se používají v restauracích, kavárnách, kuchařských centrech a velkých institucích. Speciální koše na nádobí, které mohou být vybaveny různými vložkami, nabízejí praktické a snadné použití při dosažení vynikajících výsledků mytí.

Elektronický systém umožňuje úplnou kontrolu nad mycím procesem. Ovládací panel je vybaven také displejem, která zobrazuje provozní parametry a signalizuje nějaké poruchy.

H.2 Popis zařízení

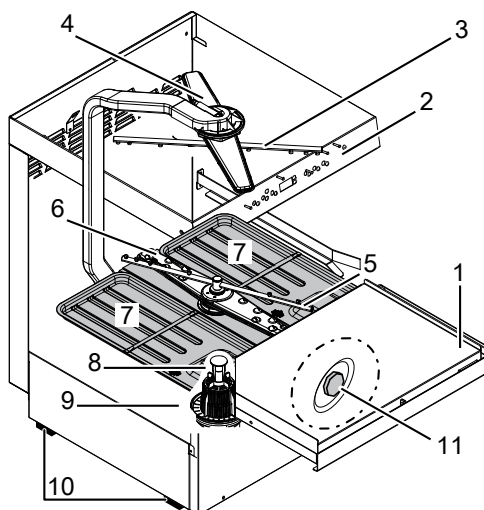

1	Dveře
2	Ovládací panel
3	Horní oplachovací rameno
4	Horní mycí rameno

5	Dolní mycí rameno
6	Dolní oplachovací rameno
7	Ploché filtry
8	Přepad

9	Filtr mycí nádrže
10	Nastavitelné nohy
11	Zásobník na sůl (v závislosti na modelu)

I POPIS OVLÁDACÍHO PANELU

I.1 Popis ovládacího panelu

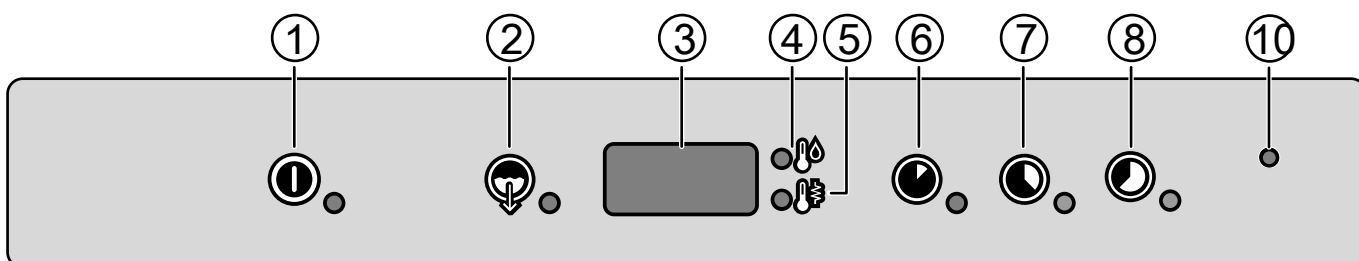
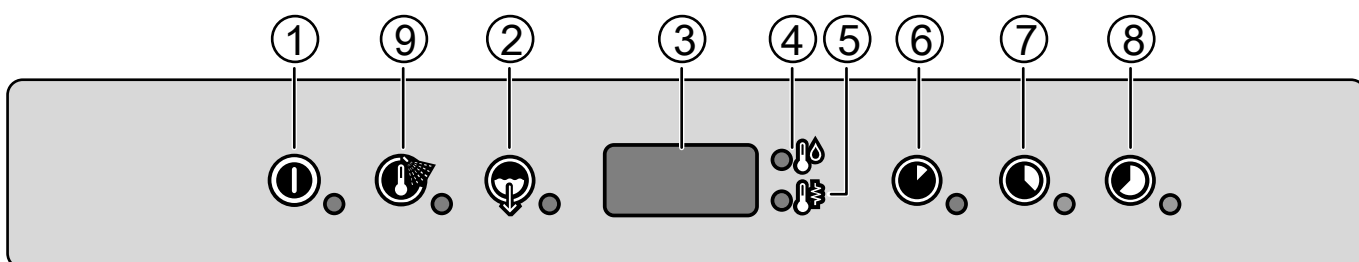
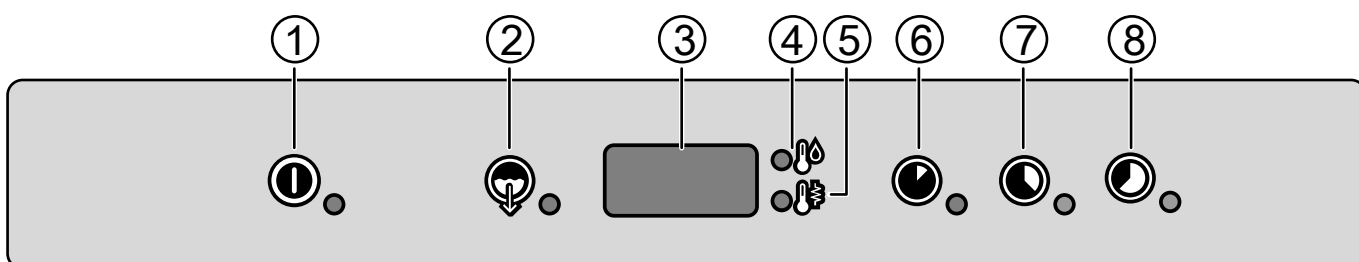
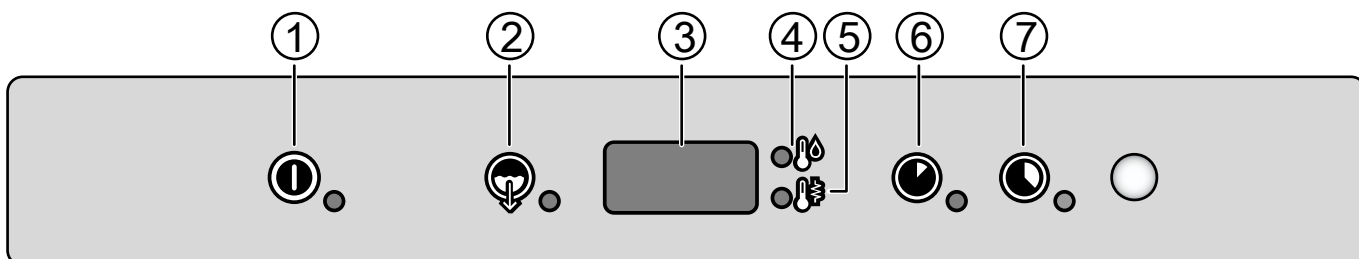

1	Zap/Vyp
2	Vypouštěcí/samočisticí cyklus
3	Displej
4	Ukazatel teploty nádrže
5	Ukazatel teploty kotle
6	Mycí cyklus 1
7	Mycí cyklus 2
8	Mycí cyklus 3
9	Cyklus opláchnutí studenou vodou
10	Ukazatel Active/Wash Safe Control

I.2 Základní ovladače

Níže jsou popsána všechna jednotlivá tlačítka a funkce dostupné v různých výše uvedených modelech ovládacího panelu. Některé funkce jsou společné pro všechny modely této řady, zatímco jiné jsou k dispozici pouze u některých verzí.

Zap/Vyp

Toto tlačítko indikuje stav zařízení: zapnuto nebo vypnuto. Když je zařízení zapnuto, kontrolka tlačítka svítí.

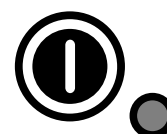

POZNÁMKA:
Teplota zobrazená na displeji se vztahuje na bojler, pokud svítí kontrolka "5", nebo na nádrž, pokud svítí kontrolka "4".
Teplota nádrže se zobrazuje během fáze mytí a teplota kotle během fáze oplachování.

Cyklus opláchnutí studenou vodou

Toto tlačítko spouští cyklus opláchnutí studenou vodou na konci zvoleného mycího cyklu. Po výběru cyklu se rozsvítí kontrolka tlačítka. Tento cyklus zůstává aktivní pro všechny mycí cykly. Zvláště vhodné pro oplachování sklenic.



Vypouštěcí/samočisticí cyklus

Toto tlačítko spouští cyklus vypouštění/samočištění. Po výběru cyklu se rozsvítí kontrolka tlačítka.



Mycí cyklus 1

Toto tlačítko spustí **Mycí cyklus 1**. Po výběru cyklu se rozsvítí kontrolka tlačítka. Tento cyklus se doporučuje pro mytí ne příliš špinavého nádobí.



Mycí cyklus 2

Toto tlačítko spustí **Mycí cyklus 2**. Po výběru cyklu se rozsvítí kontrolka tlačítka. Tento cyklus se doporučuje pro mytí normálně špinavého nádobí.



POZNÁMKA:
Pokud má myčka pouze 2 mycí cykly, doporučuje se tento cyklus pro mytí velmi znečištěných pokrmů.



Mycí cyklus 3

Toto tlačítko spustí **Mycí cyklus 3**. Po výběru cyklu se rozsvítí kontrolka tlačítka. Tento cyklus se doporučuje pro mytí velmi špinavého nádobí.



Ukazatel Active/Wash Safe Control



U modelů s funkcí **Active/Wash Safe Control** speciální zařízení kontroluje teplotu fáze oplachu. **SYSTEM ZARUČENÉHO OPLACHU [GRS]** je systém automatické regulace doby a teploty oplachu.

SYSTEM ZARUČENÉHO OPLACHU je zapnutý:

- během mycího cyklu a kontrolka nesvítí;
- během oplachovacího cyklu se rozsvítí kontrolka a je ZELENÁ;
- na konci oplachovacího cyklu. Kontrolka je ZELENÁ, pokud byla teplota a čas oplachu provedeny podle programu, jinak je kontrolka ČERVENÁ;
- po otevření dveří kontrolka ZHASNE.



POZNÁMKA:
Pokud je kontrolka ČERVENÁ, počkejte několik minut a poté mycí cyklus opakujte.

J POUŽITÍ

J.1 Zahájení mytí



POZNÁMKA:
Provedte několik cyklů bez nádobí, abyste vypláchli veškeré průmyslové mazivo, které zůstalo v nádrži a potrubí.

- Otevřete kohoutek přívodu vody.
- Zapněte ze sítě.
- Otevřete dveře a zkontrolujte, zda jsou všechny komponenty ve správné poloze.
- Zavřete dveře a stiskněte tlačítko ZAP/VYP.

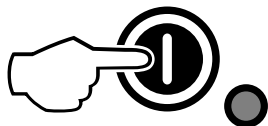

- Rozsvítí se kontrolka tlačítka Zap/Vyp, což značí, že je myčka nádobí napájena a že se přivádí a ohřívá voda. Slovo "FILL" se na displeji zobrazuje během celého procesu plnění a ohřevu:



POZNÁMKA:
Pouze pro atmosférické verze: Tato myčka provádí první plnění nádrže několika po sobě jdoucími cykly horkého oplachu, zatímco displej zobrazuje zprávu "FILL" (tekoucí). Tento systém umožňuje ušetřit až 30 % času oproti tradičním modelům.

- Pokud se během této fáze otevrou dveře, zobrazí se zpráva "CLOSE" na displeji:

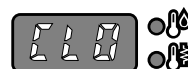

- Plnicí a ohřívací fáze skončila, když se na displeji zobrazí teplota nádrže:

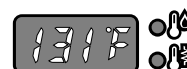
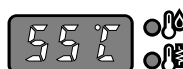

POZNÁMKA:
U modelů kompatibilních s "tepelným štítkem" se na displeji zobrazuje 75°C [167°F].

U modelů kompatibilních s "A060" se na displeji zobrazuje 77°C [170°F].

- Chcete-li během ohřevu zásobníku zobrazit teplotu kotle, otevřete dveře a stiskněte tlačítko **Mycí cyklus 1**.

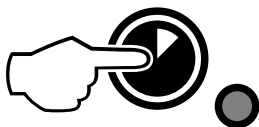

J.2 Vkládání nádobí do košů

Spotřebič je vhodný k mytí nádobí, sklenic, šáleků, příborů, nádob a nádrží z plastů a/nebo oceli používaných k přípravě, vaření a servírování; stejně jako pro širokou škálu keramických a/nebo kovových kuchyňských potřeb. Doporučuje se však nemýt zdobené nádobí nebo dávat stříbrné nádobí do kontaktu s jinými kovy.



DŮLEŽITÉ

Spotřebič neodstraňuje spálené zbytky jídla z nádobí. Nádobí se spálenými zbytky jídla by mělo být před vložením do myčky nádobí mechanicky/chemicky očištěno. Před vložením košů do zařízení vyčistěte nádobí od všech zbytků jídla a opláchněte je studenou nebo teplou vodou (při max. teplotě 35°C [95°F], pomocí ručního postřikového předmytí.

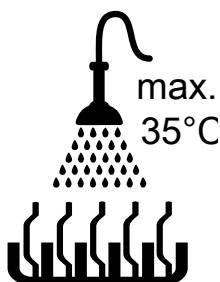

UPOZORNĚNÍ

Pokud nedojde k odstranění zbytků mycího prostředku, který se případně použil při ručním předmytí, může dojít k poruše myčky nádobí a k ohrožení výsledku mytí.



DŮLEŽITÉ

Toto zařízení smí být používáno pouze k mytí talířů, nádob atd. (viz výše); nepoužívejte ho k mytí zvířat nebo potravin (např. ovoce, zelenina, maso nebo ryby).

J.3 Typ stojanu a vkládání



POZNÁMKA:

Ne všechny tyto stojany jsou k dispozici pro každý model.

- **ŽLUTÝ** koš: Pro 18 talířů s maximálním průměrem 240 mm.

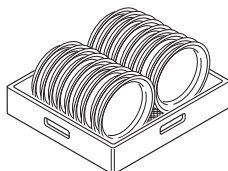

- **ZELENÝ** koš: Pro 12 misek s maximálním průměrem 240 mm.

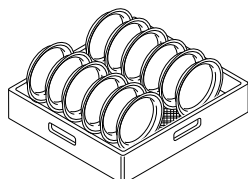

- **MODRÝ** koš na sklenice: Sklenice by měly být umístěny vzhůru nohama.

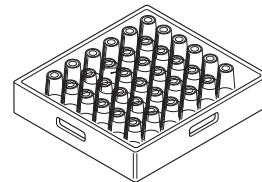

- **ŽLUTÁ** nádoba na příbory: Vložte do každé nádoby předměty, s držadly směřujícími dolů.

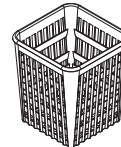

- Koš poloviční velikosti – univerzální (500 x 250 mm)

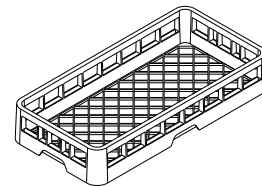

- Koš poloviční velikosti na talíře (500 x 250 mm)

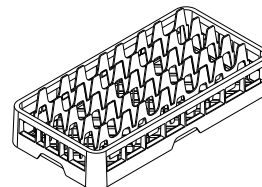

- Koš poloviční velikosti na sklenice (500 x 250 mm)

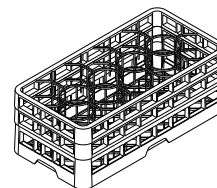

K dispozici jako příslušenství: Děliče na sklenice a koš na nádobí s maximálním průměrem 320 mm.



DŮLEŽITÉ

Pokud se má použít pouze jeden typ stojanu na nádobí, doporučuje se zvolit **ZELENÝ** koš.

J.4 Použití



DŮLEŽITÉ

- Aby byla zaručena dezinfekce nádobí, umyjte nejméně 3 prázdné koše při nejnižší rychlosti. To umožní, aby všechny části zařízení dosáhly pracovní teploty. Pokud spotřebič stojí, nebo jsou dveře otevřené po delší dobu, postup opakujte.
- Během běžného denního provozu měňte vodu v nádrži alespoň dvakrát denně.

Plnicí a ohřívací fáze skončila, když se na displeji zobrazí teplota nádrže. Spotřebič je připraven k použití.

- Otevřete dveře.
- Pouze u modelu bez čerpadla na mycí prostředky nalijte do nádrže požadované množství mycího prostředku.
- Vložte koš obsahující špinavé nádobí.
- Zavřete dveře a vyberte vhodný mycí cyklus; příslušná kontrolka se rozsvítí a mycí cyklus se spustí:

**POZNÁMKA:**

Pro "A060" modely uzavírací zařízení zamkne dveře na celou dobu mycího cyklu. Stisknutím tlačítka zvoleného cyklu se cyklus zastaví a dveře se uvolní.

Cyklus I

Pro mírně špinavé nádobí: stiskněte tlačítko **Mycí cyklus 1** (viz tabulka časů).

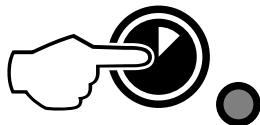
**Cyklus II (doporučeno)**

Pro velmi špinavé nádobí: stiskněte tlačítko **Mycí cyklus 2** (viz tabulka časů).

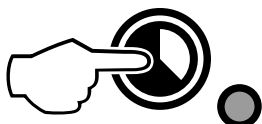
**Cyklus III**

Pro velmi špinavé nádobí: stiskněte tlačítko **Mycí cyklus 3** (viz tabulka časů).

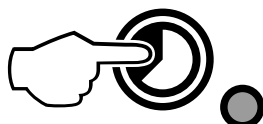

- Chcete-li zastavit mycí cyklus, jednoduše stiskněte tlačítko zvoleného cyklu nebo otevřete dveře.
- Chcete-li pokračovat v mycím cyklu, stiskněte znovu tlačítko cyklu nebo zavřete dveře. Cyklus se obnoví od okamžiku, kdy byl přerušen.
- Na konci mytí vydá myčka několik pípnutí a na displeji bliká "END":

**DŮLEŽITÉ**

Na konci fáze oplachování pro mycí cyklus 2 (model VUCA060) nebo cyklus 3 (modely EUCA060, EUCA060/DD, EUCA060WS a ZUCA60) provede myčka nádobí pauzu v délce 1 minuty. Zámek dveří navíc brání otevření dveří, aby se zabránilo přerušení cyklu mytí otevřením dveří. Tento postup splňuje požadavky na splnění úrovně "A060" podle normy EN 15883-1, což rovněž zlepšuje výsledek sušení u nádobí.

- Otevřete dveře a vyjměte rošt obsahující čisté nádobí.

**UPOZORNĚNÍ**

Použití "pěnových/mycích prostředků neurčených" pro myčky, nebo obecně mycích prostředků použitých jinak, než předepsal výrobce, může způsobit poškození myčky nádobí a ohrozit výsledky mytí.

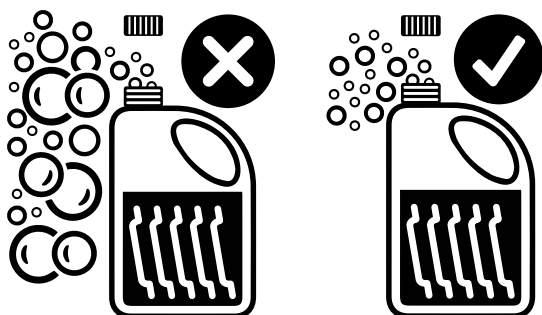
**POZNÁMKA:**

Chcete-li dosáhnout vynikající účinnosti mytí, použijte mycí prostředek, prostředek na oplachování a odvápnovací prostředek doporučený společností Electrolux Professional. Na webových stránkách společnosti Electrolux Professional otevřete "Příslušenství a spotřební materiál" a přejděte na kartu zařízení pro mytí nádobí a objednejte si nejvhodnější mycí prostředky a příslušenství.

J.5 Mycí cykly

Mycí cyklus zahrnuje jedno mytí horkou vodou a saponátem (min. 55°C [131°F]) a jedno opláchnutí horkou vodou a leštidlem (min. 82 °C [180°F]).

**POZNÁMKA:**

- Model "Thermal Label" a je navržen tak, aby zaručoval tepelnou dezinfekci díky teplotě 71 °C [160 °F] dosažené při nepřetržitém provozu na povrchu stolního nádobí při naplní 70 % jmenovité produktivity (tj. mírně odsazené koše). Vzhledem k tomu, že výkon závisí na zatížení a stavu prostředí a přívodu vody, doporučujeme provést před zahájením mycího procesu test (podle štítků s teplotou 71 °C [160 °F]) s plným zatížením košů pro potvrzení účinnosti parametrů; v případě neúspěšného testu je třeba nastavit nižší rychlost mycího cyklu a test opakovat.
- V modelu "Hygiene & Clean" zahrnuje mycí cyklus mytí horkou vodou a čisticím prostředkem při teplotě nejméně 77 °C [170 °F] a oplach horkou vodou a leštidlem (min. 90 °C [194 °F]).

Tabulka časů: standardní doba cyklu s přívodní vodou na 50°C [122°F]

Model			
ELAI1G - CLAI1G - ELAI1GCL - ELAI1WG - NLAI1WG - ELI1G36M ELAI3... - ZLAI3... - NLAI3... - VLAI3... - DLAI3... - HLAI3... - XLAI3... - ELI3 - ZLI3 - ELI3CG - ZLI3CD - ELAI3WP - ZLAI3WP - ZLAI3WG - ELI3G5M - ELI3G35M - ELI3G6M - DW6-38 ELAI3GTL - ELAI3GCL	90 s	120 s	240
ELAI1G8 - DLAI1G8NR - ELAI1G4	120 s	180 s	240 s
VLAI1G8 - VLAI1G4	120 s	240 s	-
VLAI3G	90 s	180 s	-
ELAI3GUSPH5 - ELAI3GUSPH6	120 s	180 s	240 s
ELAI3GWL	90 s	113 s	173 s
EUCA060 - ZUCA060 ELAI3PML - ELAI3WGML	90 s ²	120 s ²	240 s ³
VUCA060	90 s ²	240 s ³	-

1. Mycí cyklus odpovídající standardu A060 je zaručen pomocí dodaných stojanů.
2. Vyhovuje normě DIN10512.
3. Dezinfekční cyklus. V souladu s úrovní A060 podle normy EN 15883-1.

Tabulka časů: Standardní doba cyklu s přírodní vodou při 10 °C [50 °F]

Model			
ET5AI - ET5AIP	90 s	120 s	120 s



POZNÁMKA:

Standardní doba cyklu se může lišit, pokud se teplota vody na vstupu a/nebo topná tělesa kotle liší od výše uvedených.

Zařízení prodlouží dobu cyklu, pokud voda v kotli nedosáhla minimální teploty pro správné oplachování.

Doby cyklu a teplota mohou být přizpůsobeny (např. prodloužení doby a teploty máchání). Doby cyklu by měl nastavovat pouze odborný personál.

J.6 Plynulý změkčovač vody



DŮLEŽITÉ

Na rozdíl od běžných změkčovačů vody tento plynulý změkčovač nevyžaduje zastavení stroje pro regeneraci pryskyřic.

Díky speciálním pryskyřicím toto zařízení odstraňuje vápenaté látky z napájecí vody a dodává odvápněnou vodu potřebnou pro mytí. Aby plynulý změkčovač správně fungoval, musí být pryskyřice pravidelně regenerovány s četností v závislosti na tvrdosti vody a počtu prováděných mycích cyklů.

Stupně tvrdosti vody

Úroveň	Cykly	Stupně		
		°fH	°dH	°cH
1	měkká	0 – 5,5	0 – 3	0 – 4
2	středně	7 – 14	4 – 8	5 – 10
3	tvrdá	16 – 26,5	9 – 15	11 – 18,6
4	velmi tvrdá	> 27	> 16	> 19

Frekvence doplňování nádoby na sůl podle tvrdosti přírodní vody

Tvrdost vody			Nádoba na sůl musí být naplněna přibližně každých ¹ :	Při použití cyklu 2 po dobu 30 cyklů/den musí být nádoba na sůl naplněna přibližně každých ¹ :	
°f	°d	°e		Cykly	Dny
15	8,4	10,5	1168	39	
20	11,2	14	837	28	
25	14	17,5	589	19	
30	16,8	21,1	506	17	
35	19,6	24,6	423	14	
40	22,4	28,1	341	11	



POZNÁMKA:

Tovární nastavení max. tvrdosti výstupní vody je 10 °f/ 5,6 °d/ 7 °e. Během instalace spotřebiče by měl instalační technik přesto zkontrolovat správné nastavení této hodnoty.

1. S ohledem na dobu oplachování podle výrobního nastavení.

J.6.1 Nádoba na sůl



UPOZORNĚNÍ

Používejte pouze hrubou sůl s čistotou 99,8% NaCl. Použití soli s nižší úrovní čistoty může způsobit ucpání filtru zásobníku na sůl a nesprávnou funkci změkčovače vody.



UPOZORNĚNÍ

Nedávejte do něj žádné další chemické látky, jako jsou čisticí prostředky, leštidla nebo odvápnovací prostředky, protože by to nevyhnutelně poškodilo spotřebič. Takové poškození ruší platnost jakékoli záruky a zbavuje výrobce veškeré odpovědnosti.

Vodu lze změkčit pouze v případě, že je ve speciální nádobě sůl. Nádobu na sůl je nutné naplnit při prvním spuštění myčky nádobí a kdykoli na displeji bude zobrazena zpráva **SAL End** a zazní zvukový alarm.

Mycí cykly mohou být spuštěny stejně, i když displej signalizuje žádnou sůl; v takovém případě voda používaná k mytí není změkčená.



DŮLEŽITÉ

Nádobu na sůl otevřete pouze v případě, že se zobrazí zpráva **SAL End**. Otevření uzávěru v případě, kdy se nezobrazí zpráva **SAL End**, může způsobit rozlití fyziologického roztoku a ohrozit správnou funkci stroje.

J.6.2 Naplňte zásobník na sůl

- Vypněte myčku stiskem tlačítka ZAP/VYP.

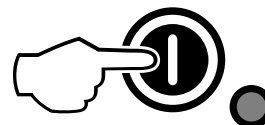

- Odšroubujte uzávěr "A" (obrázek níže) nádoby na sůl a otočte jím proti směru hodinových ručiček.

Nádoba na sůl má v sobě vždy vodu, proto je normální, když voda během plnění vytéká.

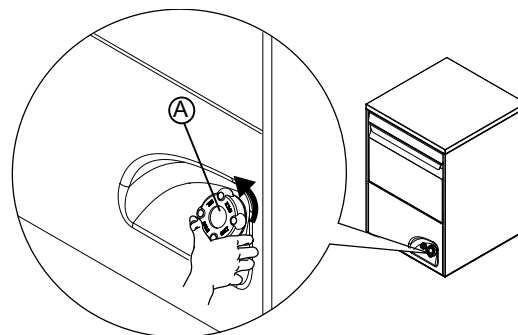

- Nalijte přibližně 1,5 kg hrubé soli [NaCl] do nádoby "A" (množství dostatečné k naplnění nádoby na sůl až k okraji) pomocí dodané speciální násypky (viz obrázek níže).

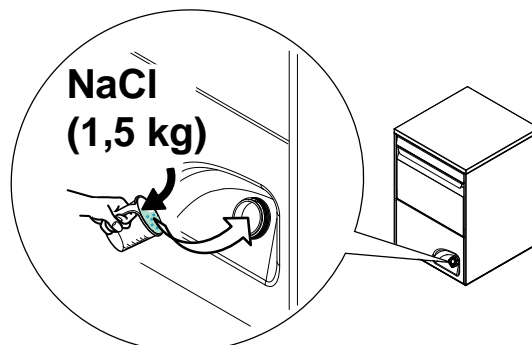

- Odstraňte veškeré stopy soli z plnicího otvoru, závitů nádobí a těsnění uzávěru.
- Namontujte zpět uzávěr nádoby "A", otočte jím ve směru hodinových ručiček a zkontrolujte, zda je utažený.



POZNÁMKA:

Zpráva **SAL End** se může zobrazit po dobu několika mycích cyklů i po doplnění soli, protože sůl musí obíhat v celém systému. Správná funkce myčky nádobí však není ovlivněna.

K DENNÍ ČIŠTĚNÍ



VAROVÁNÍ

Viz "Bezpečnostní informace".

K.1 Čištění zařízení

Čištění se musí provádět po každém denním použití. Použijte horkou vodu, v případě potřeby neutrální čisticí prostředek/čistič a měkký kartáč nebo houbu. Pokud použijete jiný typ mycího prostředku, pečlivě dodržujte pokyny výrobce a dodržujte bezpečnostní zásady uvedené v informačních listech dodaných s výrobkem nebo látkou.

Doporučujeme spotřebič čistit (z vnější strany a v případě potřeby i uvnitř) pomocí produktů, které jsou z více než 90 % biologicky odbouratelné, aby se snížil dopad znečišťujících látek na životní prostředí.



UPOZORNĚNÍ

K čištění nerezových povrchů nepoužívejte drátěnky nebo podobné prostředky. Nepoužívejte čisticí prostředky obsahující chlór.



VAROVÁNÍ

Při používání chemikálií dodržujte bezpečnostní pokyny a doporučené dávkování na obalu. Viz kapitola A.3 *Osobní ochranné prostředky* o manipulaci s chemickými výrobky.



K.2 Konec provozu

Přístroj je navržen tak, aby prováděl automatický čisticí cyklus, který pomáhá vypláchnout veškeré zbytky a zaručuje větší zdraví a hygienu:

- Otevřete dveře a vyjměte rošt obsahující čisté nádobí.

- Odstraňte ploché filtry "C".

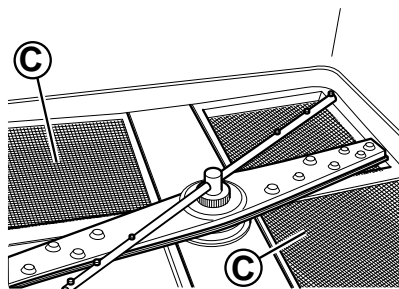

- Odstraňte přepad "A".

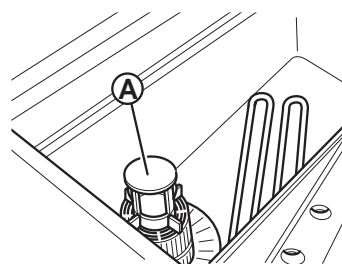

- Zavřete dveře. Vyberte vypouštěcí cyklus stisknutím tlačítka Vypouštěcí/samočisticí cyklus.

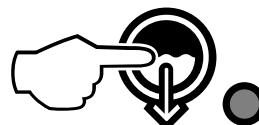

- Zpráva "CLE" se zobrazuje po celou dobu vypouštěcího cyklu:

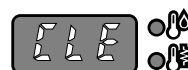

- Po několika minutách oznámí 3 pípnutí konec čisticího cyklu a na displeji bliká "END":



- Vypněte myčku stiskem tlačítka ZAP/VYP.

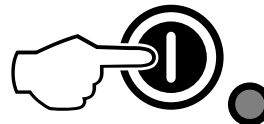

- Vypněte ze sítě.
- Zavřete kohoutek přívodu vody.
- Demontujte horní a dolní promývací a oplachovací ramena "F" a "I" odšroubováním kruhové matice "H".

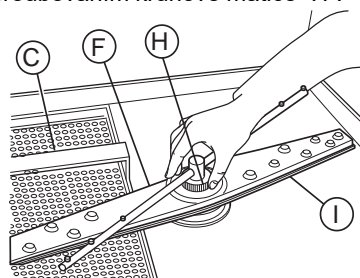

- Pečlivě vyčistěte mycí a vyplachovací trysky a vše vyčistěte horkou vodou a neutrálním čisticím prostředkem, pokud je

to nutné, pomocí měkkého kartáče nebo houby. K čištění otvorů trysek nepoužívejte ostré nástroje, mohli byste je poškodit.

- Vyčistěte ploché filtry "C" pod vodou.
- Vyjměte filtr "Z" a odstraňte veškeré potraviny, aby se zabránilo ucpání vypouštěcího systému.

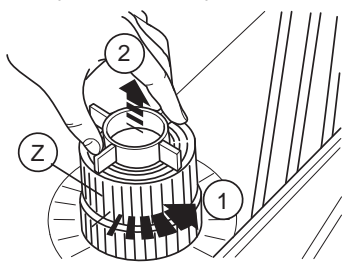

- Po dokončení čištění vyměňte dříve odstraněné díly:
 - filtr nádrže "Z" a přepad "A";
 - ploché filtry "C";
 - horní a dolní promývací a oplachovací ramena "F" a "I" odšroubováním kruhové matice "H".

L ÚDRŽBA

L.1 Intervaly údržby

Intervaly kontroly a údržby závisí na skutečných provozních podmínkách zařízení a okolních podmínkách (výskyt prachu, vlhkosti apod.), proto nelze přesně stanovit časové intervaly. V každém případě se doporučuje pečlivá a pravidelná údržba zařízení, aby nedocházelo k přerušení provozu.

L.1.1 Preventivní údržba

Preventivní údržba snižuje prostoje a maximalizuje účinnost zařízení.

Servisní středisko může poskytnout poradenství ohledně nejlepšího plánu údržby, který má být zakoupen, na základě intenzity používání a stáří zařízení.

Doporučujeme uzavřít smlouvu o preventivní a plánované údržbě se servisním střediskem.

L.2 Frekvence údržby

Doporučujeme provádět kontroly s frekvencí uvedenou v následující tabulce, která zajistí stálou účinnost spotřebiče:

Údržba, prohlídky, kontroly a čištění	Frekvence	Odpovědnost
Běžné čištění • Obecné čištění spotřebiče a jeho okolí	Denní	Obsluha
Běžné čištění • Každý měsíc odstraňte octem vodní kámen z mycích a oplachovacích trysek.	Měsíčně	Obsluha
Běžné čištění • Každý měsíc odstraňte vodní kámen odstraňovačem vodního kamene z mycích a oplachovacích trysek.	Měsíčně	Servis
Mechanické ochrany • Zkontrolujte jejich stav a případné deformace, uvolněné nebo odstraněné díly.	Měsíčně	Servis
Ovladače • Zkontrolujte mechanickou část, praskliny nebo deformace, utažení šroubů: Zkontrolujte čitelnost a stav nápisů, samolepek a symbolů a v případě potřeby je obnovte.	Ročně	Servis
Struktura spotřebiče • Odvápněte bojler, vnitřní plochy nádrže a potrubí spotřebiče.	Ročně	Servis

Údržba, prohlídky, kontroly a čištění	Frekvence	Odpovědnost
Struktura spotřebiče • Vnitřní hadice leštidla a peristaltický dávkovač mycího prostředku se musí pravidelně udržovat.	Ročně	Servis
Struktura spotřebiče • Pokud je instalován systém úspory energie, vyčistěte žebrovanou cívku.	Ročně	Servis
Struktura spotřebiče • Utažení hlavních svorníků (šrouby, upevňovací systémy atd.) spotřebiče	Ročně	Servis
Bezpečnostní štítky • Zkontrolujte čitelnost a stav bezpečnostních upozornění.	Ročně	Servis
Elektrický ovládací panel • Zkontrolujte elektrické součásti instalované uvnitř elektrického ovládacího panelu. Zkontrolujte zapojení mezi elektrickým panelem a díly spotřebiče.	Ročně	Servis
Elektrický přípojný kabel a zástrčka • Zkontrolujte připojovací kabel (v případě potřeby vyměňte) a zástrčku.	Ročně	Servis
Generální oprava spotřebiče • Zkontrolujte všechny komponenty, elektrický systém, korozi, trubky...	Každých 10 let ¹	Servis

1. Spotřebič bylo projektováno a zkonstruováno pro životnost přibližně 10 let. Po uplynutí této doby (od uvedení do provozu) musí být spotřebič podroben celkové kontrole a revizi. Některé příklady doporučených kontrol jsou uvedeny níže.

L.3 Odstávky

Pokud nebudete zařízení delší dobu používat, proveďte následující opatření:

- zavřete přívodní vodovodní kohout/-y, pokud jsou nainstalovány;
- odpojte napájení nebo vytáhněte zástrčku ze zásuvky, pokud je k dispozici;
- úplně vypusťte nádrž/-e;
- odstraňte a opatrně vyčistěte filtry;
- úplně vypusťte bojler;
- úplně vypusťte vestavěné hadice dávkovače. vyjměte je z nádrží;
- pečlivě vyčistěte vnitřní části spotřebiče;

- vyčistěte skříň umytím všech povrchů z nerezavějící oceli hadříkem navlhčeným parafinovým olejem, abyste vytvořili ochranný film;
- pravidelně prostory se zařízením větrejte.

L.4 Vypuštění kotle (pouze u atmosférických verzí)

Pokud přístroj nebudete delší dobu používat, vyprázdňte jej, abyste předešli jakékoliv závadě, plísni nebo nepříjemným zápachům.

- Současně stiskněte tlačítka, jak je znázorněno na obrázku.

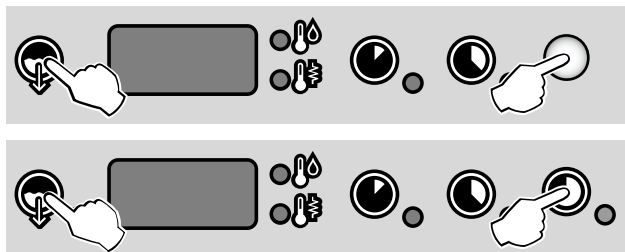

- Bzučák signalizuje dokončení vypouštění.

L.5 Pouze pro modely se zámek dveří

Kontroly pro kontrolu



POZNÁMKA:

Na pravé straně stroje je otvor označený štítkem „KONTROLNÍ BOD“ (viz obrázek níže) pro přístup do mycí komory s měřičem teploty. Tímto způsobem je možné kontrolovat teplotu dosaženou nádobami během mycího cyklu (v souladu s pokyny HTM [Health Technical Memorandum] 2030).

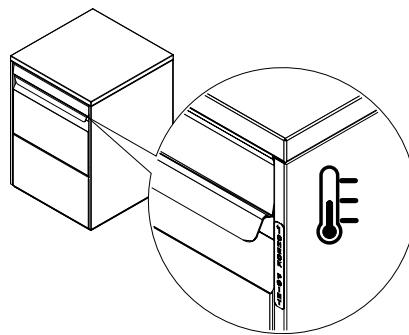

L.6 Likvidace spotřebiče

Na konci životního cyklu nesmí být zařízení vyhozeno někde venku. Zařízení musí být zlikvidováno v souladu s platnými předpisy v zemi, kde je používáno.

Všechny kovové části jsou z nerezové oceli (AISI 304) a jsou demontovatelné. Plastové díly jsou označeny písmeny materiálu.



Symbol  na výrobku udává, že tento výrobek nepatří do domácího odpadu, ale je nutné ho správně zlikvidovat, aby nedošlo k případným negativním důsledkům na životní prostředí a lidské zdraví.

Informace o recyklaci tohoto výrobku získáte u obchodního zástupce nebo prodejce daného výrobku, v servisním středisku nebo ve službě pro likvidaci odpadu.

M ODSTRANĚNÍ PORUCHY

M.1 Obecné odstraňování problémů

Anomálie	Typ anomálie	Možné příčiny	Činnosti
Myčku nelze spustit	Znemožňuje provoz	Myčka není připojena k hlavnímu zdroji napájení.	Zkontrolujte, zda je hlavní jistič zařízení v poloze ZAP.
Myčka nemyje dobře.	Ztráta výkonu.	Před vložením nádobí do košů nedošlo k oškrábání nečistot	Před vložením do košů oškrabte nečistoty z nádobí.
		Mycí ramena jsou zanesena pevnými zbytky jídel. Zbytky jídla nebyly odstraněny z nádobí.	Zkontrolujte, zda nejsou mycí trysky ucpány pevnými zbytky jídel.
		Mycí ramena nejsou správně nainstalována.	Zkontrolujte integritu mycích ramen. Mycí ramena vyjměte a znovu nasadte.
		Nádobí není správně umístěno do košů.	Zkontrolujte, zda je nádobí správně umístěno v koších.
		Dávkování mycího prostředku není správné.	Zavolejte servisní středisko pro mycí a oplachovací prostředky.
		Nádržka na mycí prostředek je prázdná.	Zkontrolujte, zda je v nádržce mycí prostředek, a v případě potřeby jej doplňte.
		Čerpadlo mycího prostředku nefunguje.	Zavolejte servisní středisko pro mycí a oplachovací prostředky.
		Sací filtr mycí nádrže je špinavý.	Důkladně vyčistěte sací filtr mycí nádrže.

Anomálie	Typ anomálie	Možné příčiny	Činnosti
Sklenice a talíře nejsou správně usušené.	Ztráta výkonu.	Nádržka oplachovacího prostředku je prázdná.	Zkontrolujte, zda je v nádržce oplachovací prostředek, a v případě potřeby jej doplňte.
		Čerpadlo oplachovacího prostředku nefunguje.	Zavolejte servisní středisko pro mycí a oplachovací prostředky.
		Teplota oplachovací vody je příliš nízká.	Zkontrolujte, zda je teplota oplachovací vody v rozmezí 82 °C - 90 °C. Kontaktujte servisní středisko pro mycí a oplachovací prostředky a nastavte teplotu podle specifikací oplachovacího prostředku.
		V mycí nádrži je přítomen pěnivý mycí prostředek.	Zkontrolujte, zda nebylo nádobí před vložením do myčky ponořeno do pěnivého mycího prostředku (např. mycího prostředku pro ruční mytí). Používejte pouze "nepěnivé" produkty pro profesionální myčky nádobí.
Kondenzace na sklenicích.	Ztráta výkonu.	Nádržka oplachovacího prostředku je prázdná.	Zkontrolujte, zda je v dávkovací oplachovací prostředek, a v případě potřeby jej doplňte.
		Čerpadlo oplachovacího prostředku nefunguje.	Zavolejte servisní středisko pro mycí a oplachovací prostředky.
Skrvny na sklenicích.	Ztráta výkonu.	V mycí nádrži je přítomen pěnivý mycí prostředek.	Používejte pouze "nepěnivé" produkty pro profesionální myčky nádobí.
		Dávkování oplachovacího prostředku není správné.	Zavolejte servisní středisko pro mycí a oplachovací prostředky.
		Tvrdost vody je příliš vysoká nebo příliš nízká.	Upravte množství mycího a oplachovacího prostředku. Zavolejte servisní středisko pro mycí a oplachovací prostředky.
Nadměrné množství pěny v nádrži.	Ztráta výkonu.	Zbytky potravin nebo mycího prostředku používaného při ručním předmytí zůstávají na nádobí.	Z nádobí odstraňte zbytky jídla nebo mycího prostředku.
		Teplota mycí vody je příliš nízká.	Zkontrolujte, zda je teplota vody v mycím modulu mezi 55°C a 65°C. Kontaktujte servisní středisko pro mycí a oplachovací prostředky a nastavte teplotu podle specifikací mycího prostředku.
		V mycí nádrži je přítomen pěnivý mycí prostředek.	Vypusťte a doplňte nádrž vodou, dokud pěna nezmizí.
Šmouhy nebo skvrny na sklenicích.		Příliš mnoho oplachovacího prostředku.	Snižte množství oplachovacího prostředku. Zavolejte servisní středisko pro mycí a oplachovací prostředky.
Nízký tlak z mycích ramen.	Ztráta výkonu	Filtr nádrže je ucpaný. Filtr mycího čerpadla je ucpaný. Odtoková hadice je ucpaná. Mycí čerpadlo nefunguje správně.	Vyčistěte filtr nádrže. Vyčistěte filtr mycího čerpadla. Zavolejte servisní středisko. Zavolejte servisní středisko.
Nízký tlak z oplachovacích ramen.	Ztráta výkonu	Oplachovací ramena jsou ucpaná. Tlak vody za redukci tlaku je menší než 1 bar.	Vyčistěte oplachovací ramena. Zavolejte servisní středisko.
Mycí čerpadlo nefunguje.	Zablokování	Mycí čerpadlo je ucpané.	Zavolejte servisní středisko.
Vypouštěcí čerpadlo nefunguje.	Ztráta výkonu	Došlo k ucpaní vypouštěcího čerpadla.	Zavolejte servisní středisko.

Anomálie	Typ anomálie	Možné příčiny	Činnosti
Myčka je vypnutá, ale spotřebič se stále plní vodou.	Ztráta výkonu.	Vstupní ventil je poškozen.	Zavřete kohoutek nebo kohoutky přívodu vody a zavolejte servisní středisko.
Na displeji se zobrazí požadavek zavření dveří.  Po zavření dveří se na displeji zobrazí stejná porucha.	Zablokování	Dveře magnetického spínače nefungují.	Zavolejte servisní středisko.

Pokud závada přetrvává i po provedení výše uvedených kontrol, obraťte se na zákaznický servis. Nezapomeňte specifikovat:

- A. typ chyby;
- B. PNC spotřebiče (číselný kód produktu);
- C. sériové č. (sériové číslo zařízení).



DŮLEŽITÉ

PNC a sériové číslo spotřebiče jsou nezbytné pro identifikaci typu spotřebiče a data výroby.



POZNÁMKA:

Podrobné informace o řešení potíží naleznete v úplné uživatelské příručce na webu.

M.2 Poplachy

Anomálie	Typ anomálie	Možné příčiny	Činnosti
A1	BEZ VODY	Kohoutek je zavřený. Filtr přívodu vody je ucpaný. Příliš nízký tlak v hydraulickém okruhu. Přepad není na svém místě (pouze pro zařízení bez vypouštěcího čerpadla).	Otevřete vodovodní kohoutek. Vyčistěte filtr v přívodní hadici. Zkontrolujte minimální tlak v síti. Správně vložte přepad.
B1	NEDOSTATEČNÉ VYPOUŠTĚNÍ	Přepad nebyl odstraněn. Ucpané odtokové potrubí a/nebo přepadový otvor.	Odstraňte přepad. Odstraňte jakékoli usazeniny z odpadního potrubí a/nebo z otvoru přepadu.
B2	HLADINA VODY V NÁDRŽI JE PŘÍLIŠ VYSOKÁ	Ucpané odtokové potrubí a/nebo přepadový otvor.	Odstraňte jakékoli usazeniny z odpadního potrubí a/nebo z otvoru přepadu.
C1 - C8			ZAVOLEJTE DO SERVISNÍHO STŘEDISKA
E1 - E8		Spotřebič dál funguje, ale doporučujeme vhodnou kontrolu technikem.	ZAVOLEJTE DO SERVISNÍHO STŘEDISKA
F21 - F22¹		Cykly regenerace pryskyřice se neprovádějí. Spotřebič pokračuje v provozu bez změkčovače vody.	ZAVOLEJTE DO SERVISNÍHO STŘEDISKA

1. Pouze pro spotřebiče se zabudovaným nepřetržitým změkčovačem vody.

CE