

# Lave-vaisselle encastrable



---

FR Mode d'emploi



59566UL00- 2025.05

## Préambule

 Lire attentivement les instructions suivantes, y compris les conditions de garantie, avant d'installer et d'utiliser l'appareil.

Visiter notre site Web [www.electroluxprofessional.com](http://www.electroluxprofessional.com) et ouvrir la section Support pour :

---

 Enregistrer le produit

 Recevoir des trucs et astuces sur le produit et des informations sur l'entretien et la réparation

---

Le Manuel d'instructions pour l'installation, l'utilisation et l'entretien (ci-après dénommé le « Manuel ») fournit à l'utilisateur des informations utiles pour utiliser correctement et en toute sécurité l'appareil.

Tout ce qui suit ne doit en aucun cas être considéré comme une longue liste d'avertissements contraignante, mais plutôt comme une série d'instructions destinées à améliorer, à tous les égards, les performances de l'appareil et surtout à éviter des dommages corporels ou matériels résultant de procédures d'utilisation et de gestion inadéquates.

Il est essentiel que toutes les personnes chargées du transport, de l'installation, de la mise en service, de l'utilisation, de l'entretien, de la réparation et du démontage de l'appareil consultent et lisent attentivement ce Manuel avant de procéder aux différentes opérations, et ce afin de prévenir toute manœuvre erronée et non appropriée susceptible de nuire à l'intégrité de l'appareil ou à la sécurité des personnes. Il est recommandé d'informer régulièrement l'utilisateur sur les consignes en matière de sécurité. En outre, il est important d'instruire et de communiquer les consignes d'utilisation et d'entretien de l'appareil au personnel autorisé à intervenir sur l'appareil.

Il est également important que le Manuel soit toujours à la disposition de l'opérateur et soigneusement conservé sur le lieu d'utilisation de l'appareil afin qu'il soit immédiatement à portée de main pour être consulté en cas de doutes et chaque fois que les circonstances le requièrent.

Après avoir lu ce Manuel, si des doutes ou des incertitudes persistent quant à l'utilisation de l'appareil, ne pas hésiter à contacter le Fabricant ou le SAV agréé, qui sera toujours à disposition pour garantir un service rapide et soigné, en vue d'assurer un meilleur fonctionnement et une efficacité optimale de l'appareil. Pour rappel, les normes en matière de sécurité, d'hygiène et de protection de l'environnement en vigueur dans le pays d'installation devront toujours être appliquées en cours d'utilisation de l'appareil. Il incombe, par conséquent, à l'utilisateur de s'assurer que l'appareil est démarré et utilisé uniquement dans les conditions de sécurité optimales prévues pour les personnes, les animaux et les choses.



### IMPORTANT

- Le fabricant décline toute responsabilité en cas d'opérations effectuées sur l'appareil au mépris des instructions de ce Manuel.
- Le fabricant se réserve le droit de modifier, sans préavis, les caractéristiques des appareils présentés dans cette publication.
- Toute reproduction, même partielle, du présent Manuel est interdite.
- Ce Manuel est disponible en format numérique. À cet effet :
  - contacter le concessionnaire ou le service clientèle ;
  - télécharger le dernier manuel actualisé sur le site Web [www.electroluxprofessional.com](http://www.electroluxprofessional.com) ;
- Le Manuel doit être toujours conservé à côté de l'appareil, dans un lieu d'accès aisé. Les opérateurs et le personnel préposées à l'utilisation et à l'entretien de l'appareil doivent pouvoir le trouver et le consulter facilement à tout moment.

## Table des matières

A	CONSIGNES DE SÉCURITÉ .....	5
A.1	Informations générales .....	5
A.2	Sécurité générale .....	5
A.3	Équipements de protection individuelle.....	6
A.4	Raccordement de l'eau .....	6
A.5	Branchement électrique .....	7
A.6	Nettoyage et entretien de l'appareil.....	7
A.7	Mise au rebut de la machine .....	7
B	CONSIGNES DE SÉCURITÉ GÉNÉRALES POUR LE MARCHÉ AMÉRICAIN .....	7
B.1	Informations générales .....	7
C	GARANTIE.....	9
C.1	Conditions de garantie et exclusions de la garantie .....	9
D	CONSIGNES DE SÉCURITÉ GÉNÉRALES .....	9
D.1	Introduction .....	9
D.2	Caractéristiques mécaniques de sécurité, risques .....	9
D.3	Protections installées sur l'appareil.....	9
D.3.1	Protections .....	9
D.3.2	Dispositifs de sécurité .....	9
D.4	Pictogrammes de sécurité à placer sur l'appareil ou à proximité.....	9
D.5	Mises en garde lors de l'utilisation et de l'entretien .....	10
D.6	Utilisation incorrecte raisonnablement prévisible .....	10
D.7	Non-utilisation.....	10
D.8	Risques résiduels .....	10
E	INFORMATIONS GÉNÉRALES .....	11
E.1	Introduction .....	11
E.2	Définitions.....	11
E.3	Données d'identification de la machine et du fabricant .....	11
E.4	Comment déterminer les données techniques .....	12
E.4.1	Comment interpréter la description de fabrication.....	12
E.5	Référence type .....	12
E.6	Responsabilités .....	13
E.7	Droits d'auteur .....	13
E.8	Conservation du Manuel .....	13
E.9	Destinataires du Manuel .....	13
F	USAGE COURANT .....	13
F.1	Usage correct .....	13
F.2	Caractéristiques du personnel autorisé à intervenir sur l'appareil .....	13
F.3	Consignes d'utilisation de base de l'appareil .....	13
G	DONNÉES TECHNIQUES.....	13
G.1	Caractéristiques techniques principales des appareils monophasés .....	13
G.2	Caractéristiques techniques principales des appareils triphasés .....	15
H	DESCRIPTION DU PRODUIT .....	17
H.1	Description générale .....	17
H.2	Vue d'ensemble de la machine .....	17
I	DESCRIPTION DU BANDEAU DE COMMANDE.....	17
I.1	description du bandeau de commande .....	17
I.2	Commandes de base .....	18
J	FONCTIONNEMENT .....	19
J.1	MISE EN MARCHÉ.....	19
J.2	Modalités de remplissage des paniers.....	19
J.3	Types de paniers et chargement .....	19
J.4	Fonctionnement .....	20
J.5	Cycles de lavage .....	21
J.6	Adoucisseur d'eau automatique .....	21
J.6.1	Réserve à sel .....	22
J.6.2	Remplir le bac à sel .....	22
K	NETTOYAGE QUOTIDIEN .....	22
K.1	Entretien de l'appareil .....	22
K.2	À LA FIN DU SERVICE.....	23
L	ENTRETIEN .....	24
L.1	Intervalles d'entretien .....	24
L.1.1	Entretien préventif.....	24
L.2	Périodicité des entretiens .....	24
L.3	Périodes d'inutilisation .....	24
L.4	Purge du chauffe-eau (uniquement pour les versions atmosphériques) .....	24
L.5	Uniquement pour les modèles avec dispositif blocage porte.....	25
L.6	Mise au rebut de la machine .....	25

M RECHERCHE DES PANNES ..... 25  
M.1 Diagnostic général des pannes..... 25  
M.2 ALARMES ..... 27

---

## A CONSIGNES DE SÉCURITÉ

---

### A.1 Informations générales

Cet appareil est conçu pour être utilisé dans des applications commerciales, comme des cuisines de restaurants, des cantines, des hôpitaux. Il doit être utilisé pour laver ou sécher (selon le modèle) des plats, de la vaisselle, des couverts et des articles similaires.

Afin de pouvoir utiliser cet appareil en toute sécurité et comprendre correctement le Manuel, il est recommandé d'avoir une bonne connaissance des termes et des conventions typographiques utilisés dans la documentation. Afin de distinguer et d'être en mesure de reconnaître aisément les différents types de danger, les symboles suivants sont utilisés dans le présent Manuel :



#### **AVERTISSEMENT**

Danger pour la santé et la sécurité des opérateurs



#### **AVERTISSEMENT**

Risque d'électrocution - tension dangereuse.



#### **ATTENTION**

Risque de détérioration de l'appareil ou du produit.



#### **IMPORTANT**

Instructions ou informations importantes concernant le produit



Équipotentialité



Lire attentivement toutes les instructions avant d'utiliser l'appareil



Détails et explications





### A.2 Sécurité générale

- Cet appareil n'est pas destiné à être utilisé par des enfants ou des personnes dont les capacités physiques, sensorielles ou mentales, ou le manque d'expérience et de connaissances les empêchent d'utiliser l'appareil sans risque lorsqu'ils sont sans surveillance ou en l'absence d'instructions imparties par une personne responsable qui puisse leur assurer une utilisation de l'appareil sans danger.
  - Ne pas laisser les enfants jouer avec l'appareil.
  - Tenir tous les emballages et les détergents hors de portée des enfants.
  - Le nettoyage et l'entretien ne doivent jamais être confiés à des enfants laissés sans surveillance.
- Pour les équipements de protection individuelle adaptés, consulter le chapitre "A.3 Équipements de protection individuelle".
- Certaines illustrations du présent Manuel représentent la machine ou des parties de celui-ci, démunies de protections ou sur lesquelles les protections ont été retirées. Ceci dans le seul but de simplifier les explications. Il est formellement interdit d'utiliser la machine sans dispositifs de protection ou avec des dispositifs désactivés.

- Il est interdit de retirer, d'altérer ou de rendre illisibles les étiquettes et signaux de sécurité, de danger et d'obligation présents sur la machine.
- Il est interdit de retirer ou de manipuler les protections de la machine.
- L'accès à la zone de travail est interdit au personnel non autorisé.
- Tenir tout produit ou objet inflammable à l'écart de la zone de travail.

### A.3 Équipements de protection individuelle

Tableau récapitulatif des équipements de protection individuelle (EPI) à utiliser durant les différentes phases d'utilisation de l'appareil.

Phase	Vêtements de protection 	Chaussures de travail 	Gants 	Lunettes 	Casque 
Transport	—	●	○	—	○
Manutention	●	●	○	—	—
Déballage	○	●	○	—	—
Installation	○	●	● <sup>1</sup>	—	—
Emploi courant	●	●	● <sup>2</sup>	○	—
Réglages	○	●	—	—	—
Nettoyage normal	○	●	● <sup>1-3</sup>	○	—
Nettoyage exceptionnel	○	●	● <sup>1-3</sup>	○	—
Entretien	○	●	○	—	—
Démontage	○	●	○	○	—
Démolition	○	●	○	○	—
<b>Légende :</b>					
●	<b>EPI PRÉVU</b>				
○	<b>EPI À DISPOSITION OU À UTILISER SI NÉCESSAIRE</b>				
—	<b>EPI NON PRÉVU</b>				

1. Pendant ces opérations, porter des gants résistants aux coupures. À noter que la non-utilisation d'équipements de protection individuelle de la part des opérateurs, du personnel spécialisé ou des utilisateurs peut exposer à d'éventuels problèmes de santé (en fonction du modèle).

2. Pendant ces opérations, porter des gants résistants à la chaleur et adaptés au contact avec l'eau et les substances utilisées (se référer à la fiche de données de sécurité des substances utilisées pour les informations concernant les EPI requis). À noter que la non-utilisation d'équipements de protection individuelle de la part des opérateurs, du personnel spécialisé ou des utilisateurs peut exposer à un risque chimique et à d'éventuels problèmes de santé (en fonction du modèle).

3. Pendant ces opérations, porter des gants adaptés au contact avec les substances chimiques utilisées (se référer à la fiche de données de sécurité des substances utilisées pour les informations concernant les EPI requis). À noter que la non-utilisation d'équipements de protection individuelle de la part des opérateurs, du personnel spécialisé ou des utilisateurs peut exposer à un risque chimique et à d'éventuels problèmes de santé (en fonction du modèle).

### A.4 Raccordement de l'eau

- La pression de service de l'eau (minimale et maximale) doit être comprise entre :

- 2 bar [200 kPa] et 3 bar [300 kPa] pour les appareils sans pompe de rinçage ;
- 0.5 bar [50 kPa] et 7 bar [700 kPa] pour les appareils avec pompe de rinçage ;
- Veiller à ce qu'il n'y ait aucune fuite d'eau visible pendant et après la première utilisation de la machine.

### A.5 Branchement électrique

- Tout câble d'alimentation détérioré doit être remplacé par le SAV ou par le personnel spécialisé de façon à prévenir tout risque.

### A.6 Nettoyage et entretien de l'appareil

- En fonction du modèle et du type de branchement électrique, pendant les opérations d'entretien, placer le cordon et la fiche de sorte que l'opérateur chargé de l'intervention puisse toujours les voir.
- Ne pas toucher l'appareil avec les mains et/ou les pieds humides ou nus.
- Il est interdit d'enlever les protections de sécurité.
- Utiliser une échelle à crinoline pour les interventions sur les appareils très hauts.
- Respecter formellement les consignes pour les interventions d'entretien courant et extraordinaire. Le non-respect de ces consignes peut entraîner des risques pour le personnel.

### Entretien courant

- Ne pas nettoyer l'appareil avec des jets d'eau, des nettoyeurs haute pression ou des nettoyeurs vapeur.

### A.7 Mise au rebut de la machine

- Les interventions sur les équipements électriques, mis hors tension, sont exclusivement réservées au personnel spécialisé.
- Les opérations de démontage doivent être effectuées par le personnel spécialisé.
- Avant de se débarrasser de l'appareil, le rendre inutilisable en coupant son câble d'alimentation et en détruisant tout dispositif de fermeture des compartiments afin d'éviter tout risque d'emprisonnement à l'intérieur.
- Pour les équipements de protection individuels appropriés, voir "A.3 Équipements de protection individuelle".
- Au moment de la démolition de la machine, le marquage "CE", le présent Manuel et les autres documents relatifs à l'appareil devront être détruits.



### **IMPORTANT**

Conserver cette notice en lieu sûr pour toute consultation future.

---

## **B CONSIGNES DE SÉCURITÉ GÉNÉRALES POUR LE MARCHÉ AMÉRICAIN**

---

### B.1 Informations générales



### **IMPORTANT**

Pour réduire les risques d'incendie, de décharge électrique ou de blessures lors de l'utilisation du lave-vaisselle, suivre les précautions élémentaires ci-dessous.

- Lire toutes les instructions avant d'utiliser le lave-vaisselle.

- Ce Manuel d'utilisation ne couvre pas toutes les circonstances et les situations possibles. Faire preuve de bon sens et de prudence pendant l'installation, l'utilisation et l'entretien de l'appareil.
- Ne pas s'asseoir, grimper ou s'appuyer sur la porte ou les paniers du lave-vaisselle.
- Conserver le détergent et les agents de rinçage pour lave-vaisselle dans des emballages clairement identifiés, avec les fiches de données de sécurité "MSDS" rangées dans un endroit sûr.
- **PAR MESURE DE SÉCURITÉ, NE PAS STOCKER NI UTILISER D'ESSENCE OU D'AUTRES LIQUIDES OU VAPEURS INFLAMMABLES À PROXIMITÉ D'UN APPAREIL, ET NOTAMMENT DE CELUI-CI.**
- Le lave-vaisselle utilise de l'eau chaude pour laver et désinfecter la vaisselle. Les parois de la machine et la vaisselle atteignent de hautes températures pendant et immédiatement après le lavage. Faire attention à ne pas se brûler pendant le chargement et le déchargement du lave-vaisselle. Pour les équipements de protection individuels appropriés, voir "A.3 Équipements de protection individuelle".
- Ne pas toucher à l'élément chauffant pendant l'utilisation ou juste après.
- Ce lave-vaisselle devra être installé en conformité avec la réglementation locale ou, faute de réglementation locale, en conformité avec les normes en vigueur du « National Electrical Code », "NFPA 70", Code Canadien de l'Électricité ("CEC"), 1ère partie "CSA C22.1", et « Standard for Ventilation Control and Fire Protection of Commercial Cooking Operations », "NFPA 96".
- **AVANT D'ENTREPRENDRE UNE MAINTENANCE, COUPER L'ALIMENTATION AU DISJONCTEUR GÉNÉRAL ET PLACER UNE ÉTIQUETTE ROUGE DESSUS POUR SIGNALER QU'UN TRAVAIL EST EN COURS SUR CE CIRCUIT.**



#### NOTE!

- Pour toute maintenance ou réparation, contacter une entreprise de service agréée.
- L'emploi de pièces non d'origine annule la garantie et dégage le fabricant de toute responsabilité.
- Le fabricant se réserve le droit de modifier à tout moment les spécifications.



#### **AVERTISSEMENT**

- La garantie de l'appareil ne sera valide que s'il est installé, mis en service et son utilisation expliquée par un installateur formé en usine.
- L'appareil doit être installé par du personnel qualifié en électricité et plomberie. Une installation inappropriée peut entraîner des blessures corporelles et/ou des dégâts matériels.
- Cet appareil doit être installé conformément à toutes les réglementations locales et nationales en matière de plomberie, d'hygiène, de sécurité et de bonnes pratiques.

**CONSERVER CES INSTRUCTIONS**



## C GARANTIE

### C.1 Conditions de garantie et exclusions de la garantie

Si le produit acheté est couvert par une garantie, cette garantie sera conforme aux réglementations locales, sous réserve que le produit soit installé et utilisé aux fins pour lesquelles il a été conçu et selon les modalités décrites dans la documentation appropriée de l'équipement.

La garantie ne s'applique que si le client a utilisé des pièces détachées d'origine et procédé aux entretiens conformément à la documentation en matière d'utilisation et d'entretien mise à disposition sous format imprimé ou électronique par Electrolux Professional.

Electrolux Professional recommande vivement d'utiliser des détergents, produits de rinçage et détartrants agréés par Electrolux Professional afin d'obtenir des résultats optimum et maintenir le produit à son niveau d'efficacité maximum au fil du temps.

La garantie Electrolux Professional ne couvre pas :

- frais de déplacement du technicien pour livrer ou récupérer le produit ;
- installation ;
- formation à l'utilisation/au fonctionnement ;
- remplacement (et/ou fourniture) de pièces d'usure, sauf si ce remplacement résulte de vices de matériaux ou de fabrication signalés dans un délai d'une (1) semaine suivant l'identification de la défaillance ;
- correction du câblage externe ;
- correction de réparations non autorisées ou de dommages, défaillances ou dysfonctionnement provoqués et/ou résultant de ;
  - capacité insuffisante et/ou anormale des systèmes électriques (courant/tension/fréquence, y compris les pics et/ou les pannes) ;
  - inadéquation ou interruption de l'alimentation en eau, vapeur, air, gaz (y compris impuretés et/ou autres problèmes, non conformes avec les exigences techniques de chaque appareil) ;

- pièces de plomberie, composants ou détergents non approuvés par le fabricant ;
- négligence, utilisation abusive et/ou non-respect par le client des instructions d'utilisation et d'entretien décrites dans la documentation appropriée de l'équipement ;
- procédures incorrectes ou insuffisantes d'installation, réparation, maintenance (y compris manipulations, modifications et réparations effectuées par des tiers non autorisés) et modification des systèmes de sécurité ;
- Utilisation de composants non d'origine (par exemple, pièces d'usure ou pièces détachées) ;
- conditions ambiantes provoquant des contraintes thermiques (par exemple, surchauffe/gel) ou chimiques (par exemple, corrosion/oxydation) ;
- insertion de corps étrangers dans le produit ou association de corps étrangers au produit ;
- accidents ou force majeure ;
- transport et manipulation, y compris rayures, bosses, éclats et/ou autres dégâts de la finition du produit, sauf spécifications contraires, si ces dégâts résultent de vices de matériaux ou de fabrication signalés dans un délai d'une (1) semaine suivant la livraison ;
- produit dont le numéro de série a été supprimé, modifié ou n'est plus facilement lisible ;
- remplacement d'ampoules, filtres et autres consommables ;
- accessoires et logiciel non approuvés ou spécifiés par Electrolux Professional.

**Toute modification du produit ou de son matériel/son logiciel/sa programmation entraînerait l'annulation de la garantie Electrolux Professional et le fabricant déclinera toute responsabilité pour les dommages en résultant.**

La garantie ne couvre aucune activité de maintenance programmée (y compris les pièces nécessaires à cet effet), ni la fourniture de détergents, sauf spécifications contraires prévues par un quelconque accord local, en vertu de conditions locales.

Pour la liste des SAV agréés, consulter le site Web Electrolux Professional.

## D CONSIGNES DE SÉCURITÉ GÉNÉRALES

### D.1 Introduction

Les appareils sont équipés de dispositifs de sécurité électriques et/ou mécaniques destinés à protéger les utilisateurs et l'appareil.

Par conséquent, l'utilisateur ne peut en aucun cas retirer ou modifier ces dispositifs. Le Fabricant décline toute responsabilité en cas de manutention ou de non-utilisation de ces dispositifs.

### D.2 Caractéristiques mécaniques de sécurité, risques

La machine ne présente aucune arête coupante, ni d'éléments en saillie. Les dispositifs de protection des pièces en mouvement ou sous tension sont fixés au meuble avec des vis pour empêcher tout accès accidentel.

### D.3 Protections installées sur l'appareil

#### D.3.1 Protections

Sur l'appareil, les blindages se composent de :

- des protections fixes (par exemple, carters, couvercles, panneaux latéraux, etc.) fixées à l'appareil et/ou au châssis au moyen de vis ou de raccords rapides, qu'il est possible de démonter ou d'ouvrir uniquement à l'aide d'ustensiles ou d'outils ;
- des protections mobiles verrouillées (porte) pour accéder à l'intérieur de l'appareil ;



- des volets d'accès à l'équipement électrique de l'appareil, réalisés à l'aide de panneaux à charnières, qu'il est possible d'ouvrir avec des outils. Il est interdit d'ouvrir la porte lorsque l'appareil est branché sur secteur.



#### D.3.2 Dispositifs de sécurité

L'appareil est équipé :

- des interverrouillages sur les panneaux avant permettant d'accéder à l'intérieur de l'appareil ;

### D.4 Pictogrammes de sécurité à placer sur l'appareil ou à proximité

Interdiction	Signification
	Il est interdit d'huiler, de graisser, de réparer et de régler des organes en mouvement
	Il est interdit de retirer les dispositifs de sécurité
	Il est interdit d'utiliser de l'eau pour éteindre les incendies (au niveau des pièces électriques)

Danger	Signification
	risque d'écrasement des mains
	Prudence, surface chaude
	risque d'électrocution (au niveau des pièces électriques avec indication de la tension)

## D.5 Mises en garde lors de l'utilisation et de l'entretien

Des risques de nature essentiellement mécanique, thermique et électrique sont présents sur l'appareil. Ces risques ont été neutralisés aux endroits où cela était possible :

- soit directement en adoptant des solutions appropriées ;
- soit indirectement en utilisant des écrans, des protections et des dispositifs de sécurité.

Les éventuelles anomalies sont signalées sur l'affichage situé sur le bandeau de commande.

Au cours de l'entretien, certains risques qu'il n'est pas possible d'éliminer subsistent ; ceux-ci doivent être neutralisés en adoptant des comportements et des précautions spécifiques.

Il est interdit d'effectuer des opérations de contrôle, de nettoyage, de réparation et d'entretien sur des organes en mouvement. Les utilisateurs doivent être avertis de cette interdiction par des avis parfaitement visibles.

Afin de garantir les performances et un fonctionnement optimal de l'appareil, il est indispensable d'effectuer périodiquement l'entretien en suivant les consignes données dans le présent Manuel.

Il est conseillé de contrôler régulièrement le bon fonctionnement des dispositifs de sécurité et l'isolation des câbles électriques qui devront être remplacés si nécessaire.

## D.6 Utilisation incorrecte raisonnablement prévisible

Toute utilisation autre que celle spécifiée dans le présent manuel est considérée comme incorrecte. Pendant le fonctionnement de l'appareil, les travaux ou activités différents de ceux prévus sont considérés incorrects et peuvent entraîner, en général, des risques pour la sécurité des utilisateurs et endommager l'appareil. Sont considérés comme usages incorrects raisonnablement prévisibles :

- l'absence d'entretien, de nettoyage, de contrôles réguliers de l'appareil ;
- les modifications structurelles ou de la logique de fonctionnement ;
- la manipulation des écrans ou des dispositifs de sécurité ;
- la non-utilisation des équipements de protection individuelle par les opérateurs, le personnel spécialisé et le personnel chargé de l'entretien ;
- la non-utilisation d'accessoires appropriés (par ex., l'utilisation d'équipements ou d'échelles non adaptés) ;
- l'entreposage à proximité de l'appareil de matériaux combustibles ou inflammables, ou quoi qu'il en soit, non compatibles ou n'ayant aucun lien avec le travail à effectuer ;
- l'installation incorrecte de l'appareil ;
- l'introduction dans l'appareil d'objets ou de choses incompatibles avec l'utilisation ou pouvant nuire à l'appareil ou aux personnes ou polluer l'environnement ;
- l'utilisation de l'appareil pour se hisser plus haut ;
- le non-respect des instructions relatives à l'utilisation pour laquelle l'appareil est conçu ;

- d'autres comportements comportant des risques que le Fabricant ne peut éliminer.

## D.7 Non-utilisation

Si l'on décide de ne plus utiliser l'appareil, il est recommandé de le rendre inopérant en déconnectant les câbles d'alimentation du réseau électrique.

## D.8 Risques résiduels

L'appareil présente des risques qui n'ont pas été entièrement éliminés par la conception ou l'installation de protections appropriées. Quoiqu'il en soit, l'opérateur a été informé de ces risques dans le présent manuel, qui indique précisément le type d'équipements de protection individuelle dont doit se munir le personnel intervenant sur l'appareil. Pour réduire les risques, prévoir suffisamment d'espace pour installer l'unité. Afin de maintenir ces conditions, les zones autour de l'appareil doivent toujours :

- être dégagées (absence d'échelles, d'outils, de récipients, de boîtes, etc.) ;
- être propres et sèches ;
- être parfaitement éclairées.

Afin de fournir au client une information complète, les risques résiduels présentés par l'appareil sont énoncés ci-après : ces situations sont considérées comme incorrectes et formellement interdites.

Risque résiduel	Description d'une situation dangereuse
Glissement ou chute	L'opérateur peut glisser en présence d'eau ou de saleté sur le sol.
Brûlure/abrasions (par exemple, résistances, plaque froide, lamelles et tuyaux du circuit de refroidissement)	L'opérateur touche intentionnellement ou non certains composants internes de l'appareil sans se munir de gants de protection.
Coupures	L'opérateur touche intentionnellement ou non certains composants à arêtes vives en nettoyant l'appareil sans gants de protection.
Brûlures	L'opérateur touche intentionnellement ou non certains composants internes de l'appareil ou la vaisselle en sortie, sans se munir de gants ou sans attendre que l'appareil soit froid.
Cisaillement des membres supérieurs	L'opérateur referme violemment les panneaux avant.
Électrocution	Contact avec les parties électriques sous tension au cours des opérations d'entretien effectuées sans mettre préalablement le tableau électrique hors tension
Chute de l'opérateur	L'opérateur intervient sur l'appareil en utilisant des systèmes non adaptés pour accéder à la partie supérieure (par exemple, échelle, ou en montant directement sur l'appareil).
Écrasement ou lésion	Il se peut que le personnel spécialisé n'ait pas fixé correctement la console de commande permettant d'accéder au compartiment technique. Celui-ci risque alors de se refermer subitement.

Risque résiduel	Description d'une situation dangereuse
Basculement des charges	En cas de manutention de l'appareil ou de retrait de son emballage à l'aide d'accessoires ou de systèmes de levage non appropriés, ou en présence d'un chargement non équilibré.
Chimique	Contact avec des substances chimiques (par ex., détergent, produit de rinçage, détartrant, etc.) sans recourir aux mesures de sécurité qui s'imposent. Veiller à toujours consulter les fiches de sécurité et les étiquettes des produits utilisés.



### IMPORTANT

En cas d'anomalies importantes (par exemple, court-circuit, câbles sortant du bornier, pannes de moteur, détérioration des gaines de protection des câbles électriques, etc.), l'opérateur doit désactiver immédiatement l'appareil.

## E INFORMATIONS GÉNÉRALES

### E.1 Introduction

Ce Manuel fournit des informations concernant plusieurs appareils. Les images du produit ne sont fournies qu'à titre d'exemple.

À noter que les dessins et les schémas figurant dans le Manuel ne sont pas reproduits à l'échelle. Ils servent à compléter les informations écrites et les synthétisent. Ils ne sont aucunement destinés à donner une représentation détaillée de l'appareil.

Dans les schémas d'installation de l'appareil, les valeurs numériques indiquées se réfèrent à des mesures exprimées en millimètres et/ou en pouces.

### E.2 Définitions

Les définitions relatives aux différents termes utilisés dans le présent Manuel sont énoncées ci-après. Il est conseillé de les lire attentivement avant toute utilisation de l'appareil.

Opérateur	Personne préposée à l'installation, au réglage, à l'utilisation, à l'entretien, au nettoyage, à la réparation et au transport de la machine.
Fabricant	Electrolux Professional SPA ou tout SAV agréé par Electrolux Professional SPA.
Opérateur préposé à l'emploi courant de la machine	Opérateur qui a été informé, formé et instruit quant aux tâches à réaliser et aux risques liés à l'utilisation courante de la machine.
SAV ou technicien spécialisé	Opérateur instruit/formé par le fabricant qui, grâce à sa formation professionnelle, à son expérience, à son instruction spécifique, à ses connaissances des réglementations contre les risques d'accident, est en mesure d'évaluer les interventions à effectuer sur l'appareil, de reconnaître et d'éviter les risques. Ses compétences professionnelles couvrent les domaines de la mécanique, de l'électrotechnique et de l'électronique.
Danger	Source de lésions ou de nuisances potentielles pour la santé.
Situation de danger	Toute opération présentant un ou plusieurs risques pour l'Opérateur.
Risque	Probabilité de lésions ou de risques graves pour la santé en situation de danger.
Protections	Mesures de sécurité consistant à utiliser des moyens techniques spécifiques (écrans et dispositifs de sécurité) destinés à protéger les opérateurs contre les dangers.
Écran de protection	Élément d'un appareil utilisé de manière spécifique dans le but de fournir une protection par une barrière physique.

Dispositif de sécurité	Un dispositif (autre qu'un dispositif de protection) qui élimine ou réduit le risque, pouvant être utilisé seul ou avec un dispositif de protection.
Client	La personne qui a acheté l'appareil ou qui le gère et l'utilise (par exemple, société, chef d'entreprise, entreprise).
Dispositif d'arrêt d'urgence	un groupe d'éléments conçu pour la fonction d'arrêt d'urgence ; le dispositif est activé d'un seul geste et empêche ou réduit les dommages aux personnes/machines/objets/animaux.
Électrocution	Décharge accidentelle de courant électrique sur le corps humain.

### E.3 Données d'identification de la machine et du fabricant

Ci-dessous, la reproduction du marquage ou de la plaque signalétique présente sur la machine :

F.Mod.	_____	Comm. Model:	_____	2017
PNC	_____	Ser.Nr.	_____	
EL	_____	z	_____	Max _____ kW
Type ref.	_____	Nominal	_____	_____ kW
		Min	_____	_____ kW
		IP _____		
Electrolux Professional spa - Viale Treviso, 15 - 33170 Pordenone (Italy)				

Les données d'identification et les caractéristiques techniques sont reportées sur la plaque signalétique ; la signification des différentes informations qu'elle contient est indiquée ci-dessous :

F.Mod.	Description de fabrication du produit
Comm.Model	Description commerciale
PNC	Code de production
Ser.No.	Numéro de série
400V 3N~	Tension d'alimentation
230V 3~ - 230V 1N~	convertibilité électrique (selon le modèle)
Hz	Fréquence d'alimentation
Max – kW	Puissance max
Nominal – kW	puissance nominale
IPX4	Degré de protection à la poussière et à l'eau
CE	Marquage CE
Electrolux Professional SpA Viale Treviso 15 33170 Pordenone Italie	Fabricant

La plaquette se trouve sur le panneau latéral droit de l'appareil.

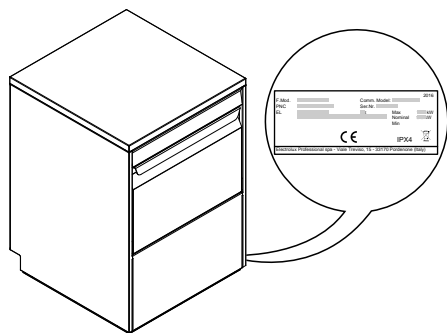

## AVERTISSEMENT

Ne pas retirer, falsifier ou rendre illisible le marquage de la machine.



## IMPORTANT

Au moment de la démolition de l'appareil, le marquage devra être détruit.



## NOTE!

Se référer aux données figurant sur le marquage de l'appareil pour les relations avec le Constructeur (par exemple : pour une demande de pièces détachées, etc.).

## E.4 Comment déterminer les données techniques

Pour identifier les données techniques, il est nécessaire de lire sur la plaque signalétique la description de fabrication du produit (F. Mod.), d'identifier les données principales de la machine et de consulter le paragraphe **DONNÉES TECHNIQUES**.

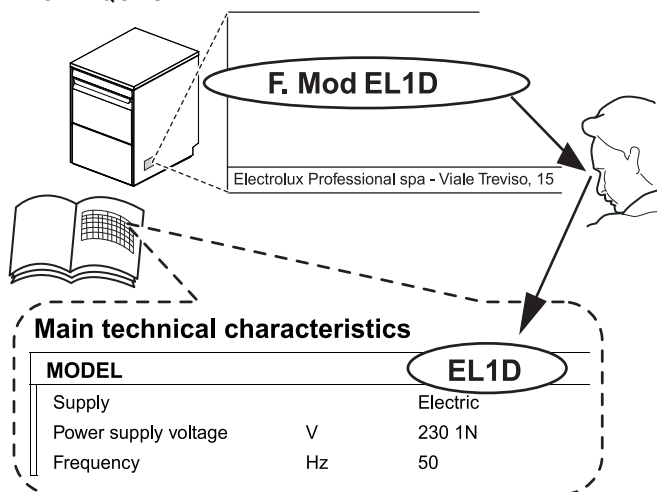

### E.4.1 Comment interpréter la description de fabrication

La description de fabrication présente sur la plaque signalétique a la signification suivante (quelques exemples sont reportés ci-dessous) :

(1)	(2)	(3)	(4)	(5)	(6)	(7)
E	L		I	3		
E	L	A	I	1	G	
E	L	A	I	3	W	P
E	UC			A060		
E	UC			A060	WS	

(1) Marque	E = Electrolux Professional, Z = Zanussi, V = Veetsan, N = To brand, C = Cater-Wash, D = Dräger, H = Harstra, X = KlumaierXtunner, ET5 = Ecolab.
(2) Type de machine	L = Encastrable UC = Encastrable
(3) Système de rinçage	A = Atmosphérique Vide = Pression
(4) Type de machine	I = Double isolation Vide = Isolation simple
(5 - 7) Options	1 = Monophasé 3 = Triphasé 4 = 240V (Amérique du Nord) 8 = 208V (Amérique du Nord) 6 = 60 Hz C = Rinçage à froid ou arrivée d'eau froide D = Pompe à détergent installée P = Pompe de vidange installée G = Pompes à détergent et de vidange installées W = Adoucisseur d'eau installé A060 = Conforme au niveau A060 selon la norme EN 15883-1 DD = Pompe de vidange installée WS = Adoucisseur d'eau, pompe de vidange, pompe à détergent installés MS = Support multi-paniers OW = Sur roues NR = Sans panier CL = Cafe Line WL = Wine Line AG = AutoGrill MCD = Mc Donalds PR = Code promotionnel TL = Conforme à Thermal Label U = Prise R.-U L = AISI316 Surchauffeur en acier inoxydable installé 5M = 400V 3~ 50 Hz Marine 6M = 440V 3~ 60 Hz Marine 35M = 230V 3~ 50 Hz Marine 36M = 230V 3~ 60 Hz Marine USPH5 = 400V 3~ 50 Hz Marine USPH6 = 440V 3~ 60 Hz Marine FB = pour les sapeurs-pompiers

## E.5 Référence type

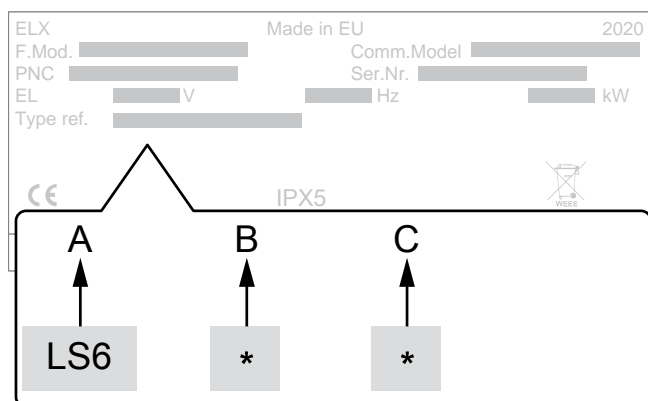

### LÉGENDE

<b>A</b>	Type d'appareil • Lave-vaisselle encastrable
<b>B</b>	Type de rinçage • 0 = sans pompe de rinçage • 1 = avec pompe de rinçage
<b>C</b>	Traitement de l'eau • 0 = sans adoucisseur d'eau [WS] • 1 = avec adoucisseur d'eau [WS]

## E.6 Responsabilités

### Le fabricant décline toute responsabilité en cas de dommages et d'anomalies de fonctionnement résultant :

- du non-respect des instructions contenues dans le présent Manuel ;
- de réparations effectuées de manière incorrecte et du remplacement de pièces différentes de celles spécifiées dans le catalogue des pièces détachées (le montage et l'utilisation de pièces et d'accessoires non d'origine peuvent nuire au fonctionnement de l'appareil et faire échoir la garantie originale du fabricant).
- des opérations réalisées par des membres non spécialisés du personnel ;
- de modifications ou d'interventions non autorisées ;
- de l'absence de maintenance, ou d'une maintenance insuffisante ou inappropriée ;
- de l'utilisation impropre de l'appareil ;
- d'événements exceptionnels non prévisibles ;
- de l'utilisation de l'appareil par du personnel qui n'a pas été informé et/ou formé ;
- de la non-application des dispositions en vigueur dans le pays d'utilisation en matière de sécurité, d'hygiène et de santé sur le lieu de travail.

Le fabricant décline toute responsabilité en cas de dommages résultant de transformations ou de modifications arbitraires effectuées par l'utilisateur ou par le client.

La responsabilité de l'identification et de la sélection de équipements de protection individuelle adéquats devant être portés par les opérateurs relève de l'employeur, du responsable du lieu de travail ou du technicien d'assistance technique,

conformément aux normes en vigueur dans le pays d'utilisation.

Le fabricant décline toute responsabilité pour les inexactitudes qui se sont éventuellement glissées dans le Manuel, suite à des erreurs d'impression ou de traduction.

Tout complément au Manuel d'instructions pour l'installation, l'utilisation et l'entretien que le fabricant estimera utile d'adresser au client devra être conservé avec le Manuel et en fera partie intégrante.

## E.7 Droits d'auteur

Le présent Manuel est exclusivement destiné à être consulté par l'opérateur et ne peut être remis à des tiers sans l'autorisation d'Electrolux Professional SpA.

## E.8 Conservation du Manuel

Le Manuel devra être conservé intact pendant toute la durée de vie de l'appareil, jusqu'à sa démolition. En cas de cession, de vente, de location, de concession d'usage ou de leasing, le présent Manuel devra toujours accompagner l'appareil.

## E.9 Destinataires du Manuel

### Ce Manuel s'adresse :

- à l'employeur des utilisateurs de la machine et au responsable du lieu de travail ;
- aux opérateurs chargés de l'utilisation courante de la machine ;
- Techniciens spécialisés - SAV (voir Manuel de service).

## F USAGE COURANT

### F.1 Usage correct

Nos machines sont étudiées et optimisées dans le but de garantir des performances et un rendement élevés.

Cet appareil est destiné exclusivement à l'usage pour lequel il a été expressément conçu, à savoir pour le lavage de la vaisselle à l'eau et avec des détergents spécifiques. Toute autre utilisation est considérée comme impropre.

### F.2 Caractéristiques du personnel autorisé à intervenir sur l'appareil

Le client doit s'assurer que le personnel chargé de l'utilisation courante de l'appareil a été formé de façon adéquate et possède les compétences requises.

L'opérateur doit :

- lire et comprendre le Manuel ;
- avoir reçu une formation et un entraînement conformes aux tâches à accomplir afin d'utiliser l'appareil en toute sécurité ;
- avoir reçu une formation spécifique à l'utilisation correcte de l'appareil.



### IMPORTANT

Le client devra s'assurer que le personnel a compris les instructions données et, en particulier, celles relatives à la sécurité et à l'hygiène sur le lieu de travail lors de l'utilisation de l'appareil.

### F.3 Consignes d'utilisation de base de l'appareil

- Connaissance suffisante de la technologie et expérience spécifique dans l'utilisation de l'appareil.
- Culture générale de base et une culture technique d'un niveau suffisant pour pouvoir lire et comprendre le contenu du Manuel ; y compris capacité à interpréter correctement les schémas, la signalisation et les pictogrammes.
- Connaissances techniques suffisantes pour effectuer en toute sécurité les interventions relevant de sa compétence et spécifiées dans le Manuel.
- Connaissance des normes d'hygiène et de sécurité sur le lieu de travail.

## G DONNÉES TECHNIQUES

### G.1 Caractéristiques techniques principales des appareils monophasés

Modèle	ELAI1G CLAI1G ZLAI1G	ELAI1GCL	ELAI1WG NLA1WG	ELAI1G8 VLA1G8 DLAI1G8...	ELAI1G4 VLA1G4	ELI1G36M
Tension d'alimentation :	230V 1N~	230V 1N~	230V 1N~	208V 1~ 33 A	240V 1~ 29 A	230V 1N~
Convertible en :	400V 3N~ 230V 3~	400V 3N~ 230V 3~	400V 3N~ 230V 3~	208V 3~ 20 A	240V 3~ 18 A	400V 3N~ 230V 3~
Alimentation minimale - Intensité des circuits	-	-	-	34 A	34 A	-

Modèle		ELAI1G CLAI1G ZLAI1G	ELAI1GCL	ELAI1WG NLAI1WG	ELAI1G8 VLAI1G8 DLAI1G8...	ELAI1G4 VLAI1G4	ELI1G36M
Fréquence	Hz	50 60 <sup>1</sup>	50	50	60	50	60
Puissance max.	kW	5,35 [7,35] <sup>2</sup>	6,85 [8,85] <sup>2</sup>	5,35 [7,35] <sup>2</sup>	6,85	6,85	6,85 [8,85] <sup>2</sup>
Résistances du surchauffeur [booster]	kW	4,5	6	4,5	6,0	6,0	6
Résistances de la cuve	kW	2,0	2,0	2,0	2,2	2,2	2,0
Pression d'arrivée d'eau	bar [kPa] (psi)	0,5 - 7 [50 - 700]	0,5 - 7 [50 - 700]	0,5 - 7 [50 - 700]	0,5 - 7 [50 - 700] (7,25 - 101)	0,5 - 7 [50 - 700] (7,25 - 101)	2 - 3 [200 - 300]
Température de l'eau à l'admission	°C [°F]	50 [122]	50 [122]	50 [122]	10 - 50 [50 - 122]	10 - 50 [50 - 122]	50 [122]
Dureté d'arrivée d'eau	°f/°d/°e [ppm]	14/8/10 max	14/8/10 max	48/27/33,7 max	14/8/10 max [140]	14/8/10 max [140]	14/8/10 max
Conductivité électrique de l'eau	µS/cm [µS/in]	< 400	< 400	< 400	< 400 [< 1016]	< 400 [< 1016]	< 400
Concentration de chlorures dans l'eau	ppm	< 20	< 20	< 20	< 20	< 20	< 20
Consommation eau pour cycle de rinçage	l [gal]	2,5	2,5	2,5	2,5 [0,66]	2,5 [0,66]	2,5
Capacité du chauffe-eau	l [gal]	12	12	12	12 [3]	12 [3]	12
Capacité de la cuve	l	23	23	23	23 [6]	23 [6]	23
Durée du cycle standard avec admission d'eau à 50°C [122°F]. <sup>3</sup>	s	90 - 120 - 240	90 - 120 - 240	90 - 120 - 240	120 - 180 - 240 [120 - 240] <sup>4</sup>	120 - 180 - 240 [120 - 240] <sup>5</sup>	90 - 120 - 240
Niveau de bruit Leq légal <sup>6</sup>	dB(A)	LpA : 61 dB - KpA : 1,5 dB					
Degré de protection	IPX4						
Type de câble d'alimentation électrique	H07RN-F SOOW   <b>IMPORTANT</b> Le câble d'alimentation électrique doit être conforme aux normes et aux prescriptions en vigueur dans le pays d'utilisation						

1. Pour le modèle ZLAI1G6 uniquement

2. En cas d'activation par le logiciel, correspondance entre la cuve et les résistances du chauffe-eau.

3. La durée du cycle standard peut varier si la température de l'eau à l'arrivée et/ou les résistances du chauffe-eau sont différentes de celles qui sont indiquées ci-dessus.

4. Pour le modèle VLAI1G8 uniquement

5. Pour le modèle VLAI1G4 uniquement

6. Les valeurs d'émissions sonores sont conformes à la norme EN ISO 11204.

## G.2 Caractéristiques techniques principales des appareils triphasés

Modèle		ELAI3... ZLAI3... NLAI3... VLAI3... DLAI3... HLAI3... XLAI3... DW6-38	ELI3 ZLI3	ELI3CG ZLI3CD	ELAI3WP ZLAI3WP ZLAI3WG	ELI3G5M ELI3G35M	ELI3G6M ELAI3- GUSPH6 ELAI3- GUSPH5
Tension d'alimentation :		400V 3N~	400V 3N~	380 - 415V 3N~ [400V 3N~] <sup>1</sup>	400V 3N~	400V 3N~ [230V 3~] <sup>2</sup>	440V 3~ [400V 3~] <sup>3</sup>
Convertible en :		230V 3~ 230V 1N~	230V 3~ 230V 1N~	220 - 240V 3~ 220 - 240V 1N~	230V 3~ 230V 1N~	[230V 1N~] <sup>2</sup> [400V 3N~] <sup>2</sup>	[230V 1N~] <sup>3</sup> [230V 3~] <sup>3</sup>
Fréquence	Hz	50 [60] <sup>4</sup>	50	50	50	50	60 [50] <sup>3</sup>
Puissance max.	kW	5,35 [7,35] <sup>5</sup>	5,35 [7,35] <sup>5</sup>	6,85 [8,85] <sup>5</sup> 6,85 <sup>1</sup>	5,35 [7,35] <sup>5</sup>	8,85 [6,85] <sup>5</sup>	8,85 [6,85] <sup>5</sup>
Résistances du surchauffeur	kW	4,5 [6] <sup>6</sup>	4,5	6	4,5	6	6
Résistances de la cuve	kW	2,0	2,0	2,0	2,0	2,0	2,0
Pression d'arrivée d'eau	bar [kPa]	0,5 [50] 7 [700]	2 [200] 3 [300]	2 [200] 3 [300]	0,5 [50] 7 [700]	2 [200] 3 [300]	2 [200] - 3 [300]
							0,5 [50] - 7 [700] <sup>7</sup>
Température de l'eau à l'admission	°C [°F]	50 [122] 10 - 50 [50 - 122] <sup>6</sup>	50 [122]	10 - 50 [50 - 122]	50 [122]	50 [122]	50 [122]
				50 - [122] <sup>1</sup>			
Dureté d'arrivée d'eau	°f/°d/°e	14/8/10 max	14/8/10 max	14/8/10 max	48/27/33,7 max	14/8/10 max	14/8/10 max
Conductivité électrique de l'eau	µS/cm	< 400	< 400	< 400	< 400	< 400	< 400
Concentration de chlorures dans l'eau	ppm	< 20	< 20	< 20	< 20	< 20	< 20
Consommation eau pour cycle de rinçage	l	2,5	2,5	2,5	2,5	2,5	2,5
Capacité du chauffe-eau	l	12	12	12	12	12	12
Capacité de la cuve	l	23	23	23	23	23	23
Durée du cycle standard avec admission d'eau à 50°C [122°F]. <sup>8</sup>	s.	90 - 120 - 240	90 - 120 - 240	90 - 120 - 240	90 - 120 - 240	90 - 120 - 240	90 - 120 - 240
		[90 - 180] <sup>9</sup>					
		[300 - 480 - 720] <sup>10</sup>					
Niveau de bruit Leq légal <sup>11</sup>	dB(A)	LpA : 61 dB - KpA : 1,5 dB					
Degré de protection		IPX4					
Type de câble d'alimentation électrique		H07RN-F					
		 <b>IMPORTANT</b> Le câble d'alimentation électrique doit être conforme aux normes et aux prescriptions en vigueur dans le pays d'utilisation					

1. Pour le modèle ZLI3CD uniquement
2. Pour le modèle ELI3G35M uniquement
3. Pour le modèle ELAI3GUSPH5 uniquement
4. Pour le modèle ELAI3P6 uniquement
5. En cas d'activation par le logiciel, correspondance entre la cuve et les résistances du chauffe-eau.
6. Pour le modèle NLAI3CG uniquement

7. Pour modèles ELAI3GUSPH5 et ELAI3GUSPH6 uniquement
8. La durée du cycle standard peut varier si la température de l'eau à l'arrivée et/ou les résistances du surchauffeur sont différentes de celles qui sont indiquées ci-dessus.
9. Pour le modèle VLAI3G uniquement
10. Pour le modèle ELAI3GFB uniquement
11. Les valeurs d'émissions sonores sont conformes à la norme EN ISO 11204.

Modèle		ELAI3GTL	ELAI3GCL	ELAI3GWL	EUCA060 VUCA060 ZUCA060 ELAI3PML ELAI3WGML	ET5AI	ET5AIP
Tension d'alimentation :		400V 3N~	400V 3N~	400V 3N~	400V 3N~	400V 3N~	400V 3N~
Convertible en :		230V 3~ 230V 1N~	230V 3~ 230V 1N~	230V 3~ 230V 1N~	230V 3~ 230V 1N~	230V 3~ 230V 1N~	230V 3~ 230V 1N~
Fréquence	Hz	50	50	50	50	50	50
Puissance max.	kW	5,35 [7,35] <sup>1</sup>	9,85 [11,85]	6,85 [8,85] <sup>1</sup>	6,85 [8,85] <sup>1</sup>	8,85	6,85
Résistances du chauffe-eau	kW	4,5	9	6	6	6	6
Résistances de la cuve	kW	2,0	2,0	2,0	2,0	2,0	2,0
Pression d'arrivée d'eau	bar [kPa]	0,5 [50] 7 [700]	0,5 [50] 7 [700]	0,5 [50] 7 [700]	0,5 [50] 7 [700]	2 [200] 3 [300]	0,5 [50] 7 [700]
Température de l'eau à l'admission	°C [°F]	50 [122]	50 [122]	50 [122]	50 [122]	10 [50]	10 [50]
Dureté d'arrivée d'eau	°f/°d/°e	14/8/10 max	14/8/10 max	14/8/10 max	14/8/10 max [48/27/33,7 max] <sup>2</sup>	14/8/10 max	14/8/10 max
Conductivité électrique de l'eau	µS/cm	< 400	< 400	< 400	< 400	< 400	< 400
Concentration de chlorures dans l'eau	ppm	< 20	< 20	< 20	< 20	< 20	< 20
Consommation eau pour cycle de rinçage à chaud	l	3 (pour cycle de lavage 1) 3,5 (pour cycle de lavage 2) 4 (pour cycle de lavage 3)	2,5	3,8	3 (pour cycles de lavage 1 et 2) 4 (pour cycle de lavage 3) <sup>3</sup>	3	3
Consommation eau pour cycle de rinçage à froid	l	1,8	-	-	-	-	-
Capacité du chauffe-eau	l	12	12	12	12	12	12
Capacité de la cuve	l	23	23	23	23	23	23
Durée du cycle standard avec admission d'eau à 50°C [122°F]. <sup>4</sup>	s	90 - 120 - 240	90 - 120 - 240	90 - 113 - 173	90 - 120 - 240 <sup>3</sup> [90 - 240] <sup>5</sup>	90 - 120 - 120	90 - 120 - 120
Niveau de bruit Leq légal <sup>6</sup>	dB(A)	LpA : 61 dB - KpA : 1,5 dB					
Degré de protection		IPX4					
Câble d'alimentation		H07RN-F					
		 <b>IMPORTANT</b> Le câble d'alimentation électrique doit être conforme aux normes et aux prescriptions en vigueur dans le pays d'utilisation					

1. En cas d'activation par le logiciel, correspondance entre la cuve et les résistances du chauffe-eau.
2. Pour le modèle ELAI3WGML uniquement
3. Cycle de désinfection.
4. La durée du cycle standard peut varier si la température de l'eau à l'arrivée et/ou les résistances du chauffe-eau sont différentes de celles qui sont indiquées ci-dessus.
5. Pour le modèle VUCA060 uniquement
6. Les valeurs d'émissions sonores sont conformes à la norme EN ISO 11204.



## H DESCRIPTION DU PRODUIT

### H.1 Description générale

L'appareil convient pour laver les verres, tasses et couverts.

Il ne peut en aucun cas être utilisé pour des applications autres que celles mentionnées ou selon des procédures non prévues dans le présent manuel.

Cet appareil a été réalisé dans le but de satisfaire aux exigences d'un environnement de travail en améliorant celui-ci et en tenant compte des aspects économiques.

Ces appareils sont destinés aux restaurants, aux cantines, aux centres de cuisson et aux grandes collectivités. Les paniers à vaisselle spéciaux, pouvant être équipés de multiples accessoires, permettent une utilisation pratique et aisée, en vue d'obtenir d'excellents résultats de lavage.

Le système électronique permet une supervision complète du processus de lavage. Le bandeau de commande inclut un afficheur qui indique les paramètres de fonctionnement et signale toute anomalie éventuelle.

1	Porte
2	Panneau de contrôle
3	Bras de rinçage supérieur
4	Bras de lavage supérieur
5	Bras de lavage inférieur
6	Bras de rinçage inférieur
7	Filtres plats
8	Trop-plein
9	Filtre de la cuve de lavage
10	Pieds réglables
11	Bac à sel (selon le modèle)

### H.2 Vue d'ensemble de la machine

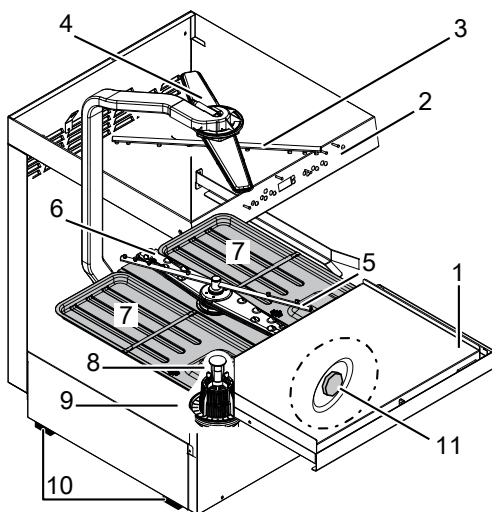

## I DESCRIPTION DU BANDEAU DE COMMANDE

### I.1 description du bandeau de commande

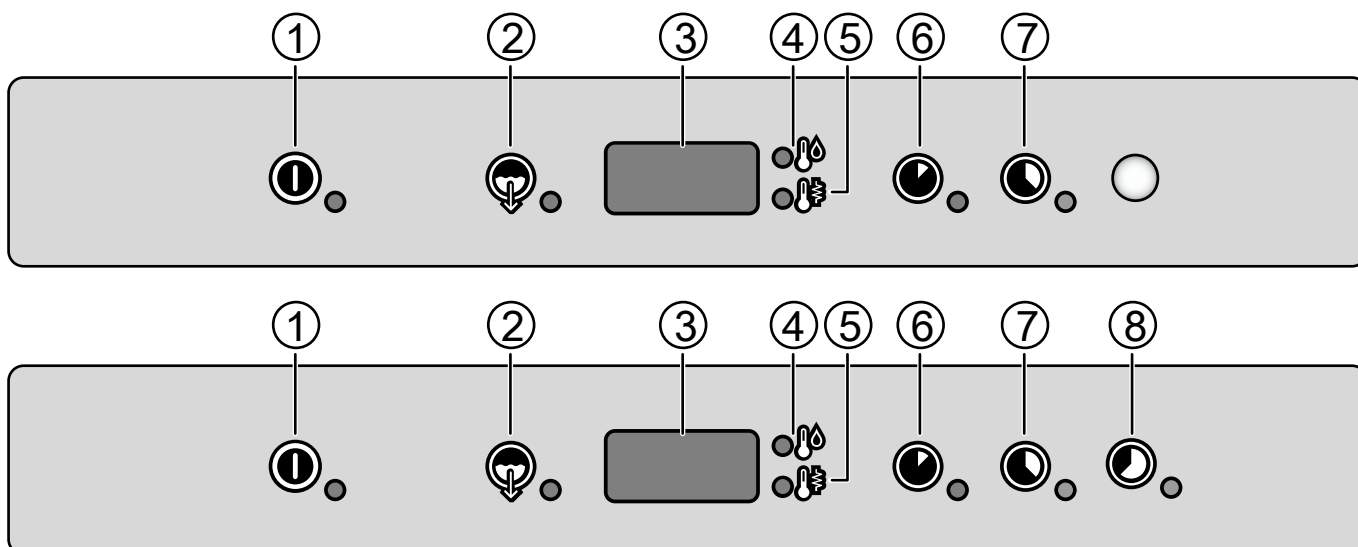

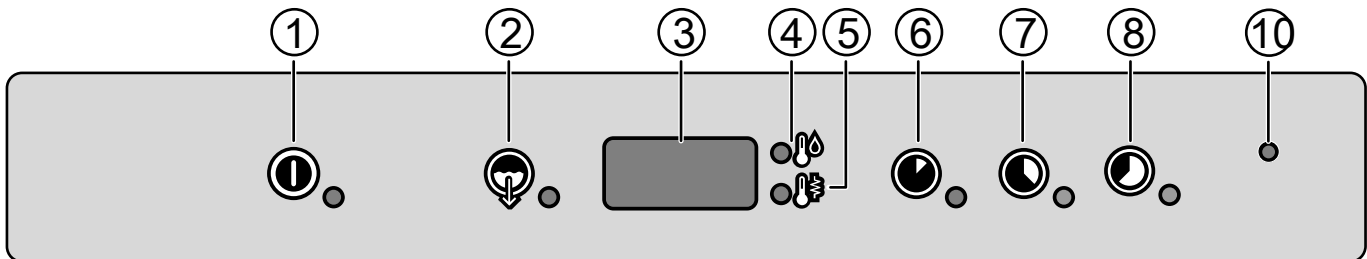
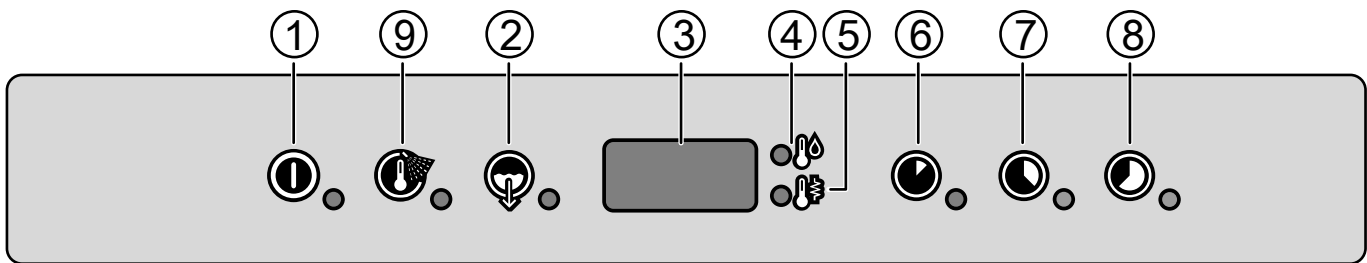

1	Allumage/Arrêt
2	Cycle de vidange/nettoyage automatique
3	Écran
4	Voyant lumineux température cuve
5	Voyant lumineux température chauffe-eau
6	Cycle de lavage 1
7	Cycle de lavage 2
8	Cycle de lavage 3
9	Cycle de rinçage à froid
10	Voyant Active/Wash Safe Control



**NOTE!**  
La température indiquée sur l'afficheur correspond au ballon si le voyant "5" est allumé, ou à la cuve si le voyant "4" est allumé.  
Durant la phase de lavage, la température de la cuve s'affiche ; durant la phase de rinçage, c'est la température du chauffe-eau qui s'affiche.

## I.2 Commandes de base

Toutes les touches et fonctions présentes sur les différents modèles de bandeau de commande sont décrites ci-après. Certaines fonctions sont communes à tous les modèles de la gamme, d'autres sont disponibles sur certains modèles uniquement.

### Allumage/Arrêt

Cette touche indique l'état de l'appareil : allumé ou éteint. Quand l'appareil est allumé, le voyant de la touche s'allume.

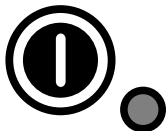

### Cycle de rinçage à froid

Cette touche permet de démarrer un cycle de rinçage à froid à la fin du cycle de lavage sélectionné. Quand le cycle est sélectionné, le voyant de la touche s'allume. Ce cycle reste actif pour tous les cycles de lavage. Particulièrement utile pour rincer les verres.



### Cycle de vidange / nettoyage automatique

Cette touche sert à lancer un cycle de vidange / nettoyage automatique. Quand le cycle est sélectionné, le voyant de la touche s'allume.

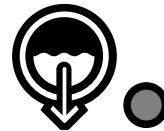

### Cycle de lavage 1

Cette touche permet de lancer le **Cycle de lavage 1**. Quand le cycle est sélectionné, le voyant de la touche s'allume. Ce cycle est indiqué pour laver de la vaisselle peu sale.

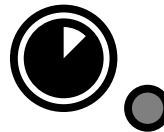

### Cycle de lavage 2

Cette touche permet de lancer le **Cycle de lavage 2**. Quand le cycle est sélectionné, le voyant de la touche s'allume. Ce cycle est indiqué pour laver de la vaisselle normalement sale.



**NOTE!**  
Pour les lave-vaisselle avec 2 cycles de lavage seulement, ce cycle est recommandé pour laver de la vaisselle très sale.

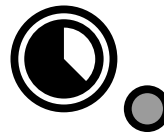

### Cycle de lavage 3

Cette touche permet de lancer le **Cycle de lavage 3**. Quand le cycle est sélectionné, le voyant de la touche s'allume. Ce cycle est indiqué pour laver de la vaisselle très sale.

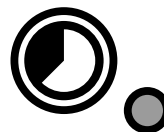

## Voyant Active/Wash Safe Control



Sur les modèles **Active/Wash Safe Control**, un dispositif spécial contrôle la température de la phase de rinçage. Le **GUARANTEED RINSE SYSTEM [GRS]** est un système automatique de contrôle du temps/température durant la phase de rinçage.

Le **GUARANTEED RINSE SYSTEM** est actif :

- durant le cycle de lavage et le voyant reste ÉTEINT ;
- durant le cycle de rinçage et le voyant est allumé en VERT ;
- à la fin du cycle de rinçage. Le voyant est VERT si la température et le temps de rinçage ont été conformes aux données du programme, dans le cas contraire, le voyant est ROUGE ;
- à l'ouverture de la porte, le voyant lumineux S'ÉTEINT.



NOTE!

Si le voyant est ROUGE, attendre deux minutes et répéter le cycle de lavage.

## J FONCTIONNEMENT

### J.1 MISE EN MARCHÉ



NOTE!

Effectuer quelques cycles à vide afin d'éliminer toute trace d'huile de fabrication de la cuve et de la tuyauterie.

- Ouvrir le robinet d'alimentation en eau.
- Allumer l'alimentation du réseau.
- Ouvrir la porte et vérifier que tous les composants sont bien mis en place.
- Fermer la porte et appuyer sur la touche On/Off.

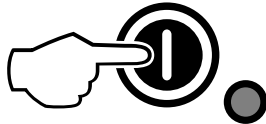

- Le voyant lumineux de la touche On/Off s'allume, indiquant que le lave-vaisselle est sous tension, que l'eau y pénètre et qu'elle est chauffée. Le mot "FILL" (remplissage) est affiché à l'écran tout au long de la phase de remplissage et de chauffe :



NOTE!

**Pour la version atmosphérique uniquement** : ce lave-vaisselle effectue le premier remplissage de la cuve à travers plusieurs cycles consécutifs de rinçages à chaud, tandis que l'écran affiche le message "FILL" (remplissage). Ce système permet d'économiser 30% de temps par rapport aux modèles traditionnels.

- Si la porte est ouverte durant cette phase, le message "CLOSE" (fermer) s'affichera à l'écran :



- La phase de remplissage et de chauffage se termine lorsque l'afficheur visualise la température de la cuve :



NOTE!

Sur les modèles conformes à "Thermal Label", l'écran affiche 75°C [167°F].

Sur les modèles conformes à "A060", l'écran affiche 77°C [170°F].

- Pour afficher la température du ballon durant le chauffage de la cuve, ouvrir la porte et appuyer sur la touche **Wash cycle 1** (cycle de lavage 1).

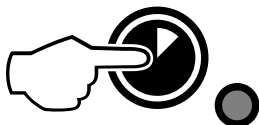

### J.2 Modalités de remplissage des paniers

L'appareil convient pour laver des assiettes, des verres, des tasses, des couverts, des plateaux et des récipients en plastique et/ou acier utilisés pour la préparation, la cuisson et le service; ainsi qu'une grande variété d'ustensiles de cuisson en céramique et/ou métal. Il est toutefois recommandé d'éviter le lavage de vaisselle décorée et de ne pas mettre en contact de l'argenterie avec d'autres métaux.



**IMPORTANT**

L'appareil n'élimine pas les dépôts d'aliments brûlés sur la vaisselle. Si des dépôts d'aliments brûlés adhèrent à la vaisselle, procéder à un nettoyage mécanique/chimique avant de la placer dans le lave-vaisselle. Avant d'introduire les paniers dans la machine, éliminer les résidus d'aliments de la vaisselle et la rincer à l'eau froide ou chaude, à une température maximale de 35°C [95°F], à l'aide d'une douchette de prélavage manuelle.

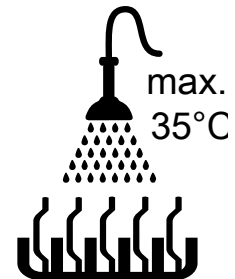

**ATTENTION**

Si les résidus de détergent éventuellement utilisé pour le prélavage manuel ne sont pas éliminés, le lave-vaisselle risque de ne pas fonctionner correctement, ce qui se traduit par un mauvais résultat de lavage.



**IMPORTANT**

Cette machine doit être utilisée uniquement pour laver de la vaisselle, des récipients, etc. (voir ci-dessus) ; ne pas l'utiliser pour laver des animaux ou des aliments (par exemple, fruits, légumes, poisson ou viande).

### J.3 Types de paniers et chargement



NOTE!

Ces paniers ne sont pas tous disponibles sur chaque modèle.

- Panier JAUNE : pour 18 assiettes d'un diamètre maximum de 240 mm.

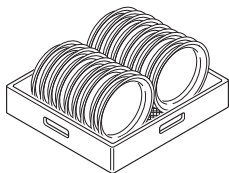

- Panier VERT : pour 12 bols d'un diamètre maximum de 240 mm.

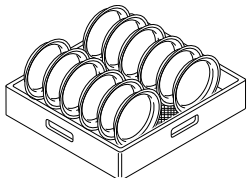

- Panier BLEU pour verres : ranger les verres tête en bas.

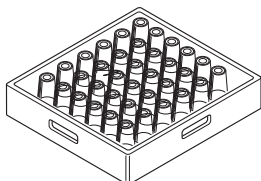

- Panier JAUNE pour les couverts : placer les éléments, les manches vers le bas, dans chaque compartiment.

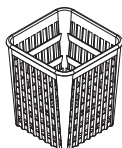

- Demi-panier - universel (500 x 250 mm)

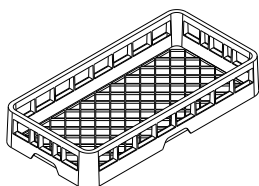

- Demi-panier pour assiettes (500 x 250 mm)

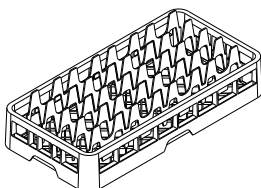

- Demi-panier pour verres (500 x 250 mm)

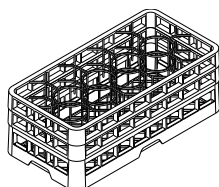

Disponibles comme accessoires : séparateurs pour verres et panier pour assiettes d'un diamètre maximum de 320 mm.



#### IMPORTANT

En cas d'utilisation d'un seul type de panier, il est conseillé de choisir le panier VERT.

## J.4 Fonctionnement



#### IMPORTANT

- Pour garantir la désinfection de la vaisselle, laver au moins 3 paniers vides à la vitesse la plus lente. Ce qui permet d'atteindre la température de fonctionnement dans l'ensemble de la machine. Répéter la procédure si la machine est arrêtée ou si la porte a été ouverte pendant une période prolongée.
- Pendant les opérations quotidiennes normales, veiller à changer l'eau de la cuve au moins deux fois par jour.

La phase de remplissage et de chauffage se termine lorsque la température de la cuve s'affiche. L'appareil est alors prêt à être utilisé.

- Ouvrir la porte.
- Uniquement sur le modèle sans pompe de détergent, verser la quantité de détergent voulue dans la cuve.
- Introduire le panier contenant la vaisselle sale.
- Fermer la porte et choisir le cycle de lavage souhaité ; le voyant lumineux correspondant s'allume et le cycle de lavage démarre :



#### NOTE!

Sur les modèles "A060", un dispositif verrouille la porte pendant toute la durée du cycle de lavage. Il est possible d'interrompre le cycle en cours et de déverrouiller la porte en appuyant sur la touche du cycle sélectionné.

#### • Cycle I

Pour la vaisselle peu sale : appuyer sur la touche **Wash cycle 1** (cycle de lavage 1, voir le tableau des durées).

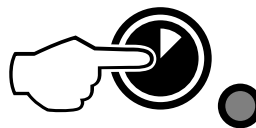

#### • Cycle II (conseillé)

Pour la vaisselle très sale : appuyer sur la touche **Wash cycle 2** (cycle de lavage 3, voir le tableau des durées).

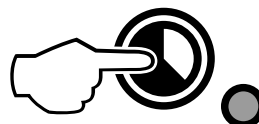

#### • Cycle III

Pour la vaisselle très sale : appuyer sur la touche **Wash cycle 3** (cycle de lavage 3, voir le tableau des durées).

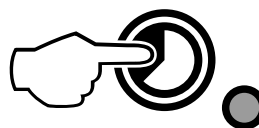

- Pour interrompre le cycle de lavage, il suffit d'appuyer sur la touche du cycle sélectionné ou d'ouvrir la porte.
- Pour reprendre le cycle de lavage, appuyer de nouveau sur la touche du cycle ou fermer la porte. Le cycle recommencera là où il avait été interrompu.

- À la fin du cycle de lavage, le lave-vaisselle émet une série de bips et le message "END" (fin) clignote à l'écran.



#### IMPORTANT

La phase de rinçage du cycle de lavage 2 (modèle VUCA060) ou du cycle 3 (modèles EUCA060, EUCA060/DD, EUCA060WS et ZUCA60) se termine par 1 minute de pause. De plus, la serrure de porte empêche l'ouverture de la porte, afin d'éviter d'interrompre le cycle de lavage. Cette procédure est conforme aux prescriptions du niveau "A060" selon la norme EN 15883-1, de manière à améliorer le résultat de séchage de la vaisselle.

- Ouvrir la porte et extraire le panier contenant la vaisselle propre.



#### ATTENTION

L'utilisation de détergents "moussants/non spécifiques" ou l'utilisation non conforme aux prescriptions du fabricant peut endommager le lave-vaisselle et compromettre les résultats du lavage.

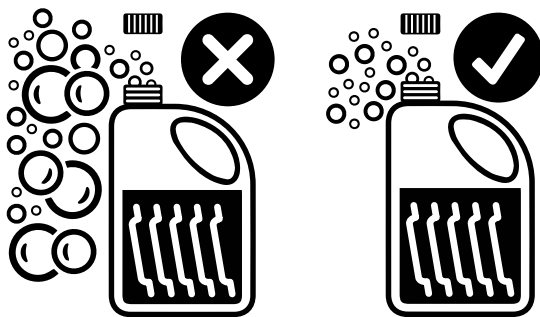

#### NOTE!

Pour bénéficier d'une performance de lavage excellente, utiliser le détergent, le produit de rinçage et le détartrant recommandés par Electrolux Professional. Sur le site Web Electrolux Professional, ouvrir la page "Accessoires et consommables", cliquer sur l'onglet des lave-vaisselles pour commander les détergents et accessoires les plus adaptés.

## J.5 Cycles de lavage

Le cycle de lavage comprend un lavage à l'eau chaude avec le détergent (min. 55°C [131°F]) et un rinçage à l'eau chaude avec le produit de rinçage (min. 82°C [180°F]).



#### NOTE!

- Le modèle "Thermal Label" est conçu pour garantir la désinfection thermique à une température de 71°C [160°F], atteinte à la surface de la vaisselle, avec le lave-vaisselle fonctionnant en continu, à une charge de 70 % de la productivité nominale (c'est-à-dire paniers légèrement espacés). Étant donné que la performance dépend de la charge et des conditions environnementales et d'alimentation en eau, il est recommandé de tester une pleine charge de panier (à l'aide des étiquettes thermiques 71°C [160°F]), afin de confirmer l'efficacité des paramètres ; en cas d'échec du test, sélectionner un cycle de lavage à vitesse plus lente et répéter le test.
- Sur le modèle "Hygiène & Clean", le cycle de lavage comprend un lavage à l'eau chaude et détergent à une température d'au moins 77°C [170°F] et un rinçage à l'eau chaude avec le produit de rinçage (min. 90°C [194°F]).

**Tableau des durées : durée du cycle standard avec alimentation en eau à 50°C [122°F]**

Modèle			
ELAI1G - CLAI1G - ZLAI1G - ELAI1GCL - ELAI1WG - NLAI1WG - ELI1G36M ELAI3... - ZLAI3... - NLAI3... - VLAI3... - DLAI3... - HLAI3... - XLAI3... - ELI3 - ZLI3 - ELI3CG - ZLI3CD - ELAI3WP - ZLAI3WP - ZLAI3WG - ELI3G5M - ELI3G35M - ELI3G6M - DW6-38 ELAI3GTL - ELAI3GCL	90 s.	120 s.	240
ELAI1G8 - DLAI1G8NR - ELAI1G4	120 s.	180 s.	240 s.
VLAI1G8 - VLAI1G4	120 sec	240 sec	-
VLAI3G	90 sec	180 sec	-
ELAI3GUSPH5 - ELAI3GUSPH6	120 s.	180 s.	240 s.
ELAI3GWL	90 sec	113 sec	173 sec
EUCA060 - ZUCA060 ELAI3PML - ELAI3WGML	90 sec <sup>2</sup>	120 sec <sup>2</sup>	240 sec <sup>3</sup>
VUCA060	90 sec <sup>2</sup>	240 sec <sup>3</sup>	-
ELAI3GFB	300 s.	480 s.	720 s.

- L'utilisation des paniers fournis garantit un cycle de lavage conforme à la norme A060.
- Conforme à la norme DIN10512.
- Cycle de désinfection. Niveau A060 selon la norme EN 15883-1.

**Tableau des durées : durée du cycle standard avec alimentation en eau à 10°C [50°F]**

Modèle			
ET5AI - ET5AIP	90 sec	120 sec	120 sec



#### NOTE!

La durée du cycle standard peut varier si la température de l'eau à l'arrivée et/ou les résistances du chauffe-eau sont différentes de celles qui sont indiquées ci-dessus.

Un dispositif prolonge la durée du cycle au cas où l'eau du chauffe-eau n'aurait pas atteint la température minimale pour effectuer correctement le rinçage.

Les durées des cycles et la température peuvent être personnalisées (par exemple, en augmentant la durée et la température de rinçage). Les durées des cycles doivent être réglées par le personnel spécialisé.

## J.6 Adoucisseur d'eau automatique



#### IMPORTANT

Contrairement aux modèles traditionnels, l'adoucisseur continu ne requiert pas l'immobilisation du lave-vaisselle pour régénérer les résines.

Grâce à des résines spéciales, ce dispositif élimine le calcaire de l'eau et fournit de l'eau adoucie pour le lavage. Pour le faire fonctionner sans problème, il faudra procéder périodiquement à la régénération des résines. La fréquence de cette opération dépend du nombre de cycles de lavage et de la dureté de l'eau.

## Degrés de dureté de l'eau

Niveau	Cycles	Degrés		
		°fH	°dH	°cH
1	doux	0 – 5,5	0 – 3	0 – 4
2	moyen	7 – 14	4 – 8	5 – 10
3	dur	16 – 26,5	9 – 15	11 – 18,6
4	très dur	> 27	> 16	> 19

## Fréquence de remplissage du bac à sel en fonction de la dureté de l'arrivée d'eau

Dureté de l'eau			Cycles	En utilisant le cycle 2 à raison de 30 cycles/jour, le bac à sel doit être rempli plus ou moins tous les <sup>1</sup> :
°f	°d	°e		
15	8,4	10,5	1168	39
20	11,2	14	837	28
25	14	17,5	589	19
30	16,8	21,1	506	17
35	19,6	24,6	423	14
40	22,4	28,1	341	11

**i** NOTE!  
Le réglage d'usine pour la dureté maximum de l'eau en sortie est de 10 °f/ 5,6 °d/ 7 °e.  
Pendant l'installation de l'appareil, le technicien chargé de l'installation devra toutefois vérifier que cette valeur est réglée correctement.

1. Selon la durée de rinçage réglée en usine.

### J.6.1 Réserve à sel



#### ATTENTION

N'utiliser que du sel gros de cuisine dont le degré de pureté de NaCl est 99,8%. Si le degré de pureté du sel est inférieur, celui-ci risque d'obstruer le filtre de la réserve à sel et de nuire au bon fonctionnement du lave-vaisselle.



#### ATTENTION

Ne pas introduire d'autres substances chimiques, telles que du détergent, du produit de rinçage ou du détartrant, car elles détériorent irrémédiablement l'appareil. De tels dommages annulent toute garantie et dégagent le constructeur de toute responsabilité.

L'eau peut être adoucie seulement s'il y a du sel à l'intérieur du bac. Le bac à sel doit être rempli à la première activation du lave-vaisselle et chaque fois que le message **SAL End** s'affiche pendant un cycle de lavage ou en fin de cycle de lavage et que la machine émet un signal sonore.

## K NETTOYAGE QUOTIDIEN



### AVERTISSEMENT

Voir "*Consignes de sécurité*".

Il est possible de démarrer des cycles de lavage même si l'afficheur signale le manque de sel ; dans ce cas, l'eau utilisée pour le lavage n'est pas adoucie.



#### IMPORTANT

Ouvrir le bac à sel seulement lorsque le message **SAL End** apparaît sur l'afficheur. L'ouverture du bouchon lorsque l'afficheur n'affiche pas le message **SAL End** pourrait faire déborder la solution saline et nuire au bon fonctionnement du lave-vaisselle.

### J.6.2 Remplir le bac à sel

- Éteindre le lave-vaisselle en appuyant sur la touche On/Off.

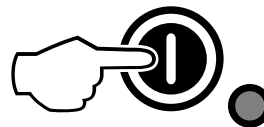

- Dévisser le bouchon "A" (voir la figure ci-dessous) du bac à sel en le tournant dans le sens anti-horaire.

Il y a toujours de l'eau à l'intérieur de la réserve à sel ; il est donc normal que de l'eau sorte pendant le remplissage.

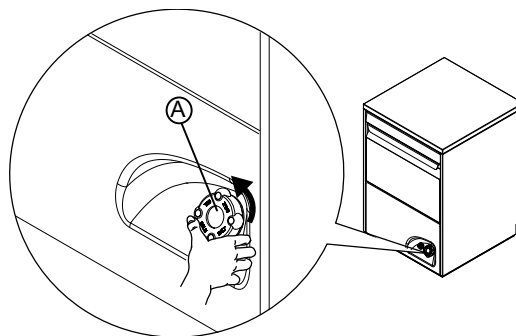

- Verser 1,5 kg environ de sel gros de cuisine [NaCl] dans le récipient "A" (quantité nécessaire pour remplir le récipient de sel jusqu'à la limite supérieure) à l'aide de l'entonnoir fourni (voir la figure ci-dessous).

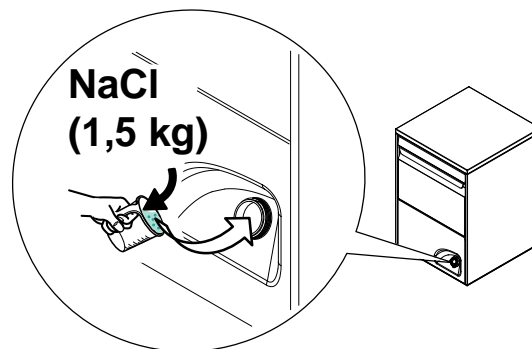

- Enlever les éventuels résidus de sel par l'orifice de remplissage s'étant déposés sur le filetage de la réserve et le joint du bouchon de fermeture.
- Revisser le bouchon du récipient de sel "A" en le tournant dans le sens des aiguilles d'une montre et en veillant à bien le refermer.



#### NOTE!

Le message **SAL End** peut apparaître, pendant quelques cycles de lavage, même après avoir rajouté du sel car ce dernier doit circuler dans tout le système. Cela ne nuit toutefois pas au bon fonctionnement du lave-vaisselle.

### K.1 Entretien de l'appareil

Le nettoyage doit être effectué après chaque journée de travail. Utiliser de l'eau chaude et, si nécessaire, un détergent/produit de lavage neutre, une brosse souple ou une éponge. En cas d'utilisation d'un détergent différent, observer

scrupuleusement les instructions du fabricant ainsi que les consignes de sécurité données dans les fiches d'information qui accompagnent le produit ou la substance.

Afin de réduire l'impact sur l'environnement de substances polluantes, il est recommandé de nettoyer l'appareil (extérieur et, éventuellement, intérieur) à l'aide de produits présentant un degré de biodégradabilité supérieur à 90 %.



#### ATTENTION

Ne pas utiliser de paille de fer ou tout autre matériau similaire pour nettoyer les surfaces en acier inoxydable. Ne pas utiliser de détergent contenant du chlore.



#### AVERTISSEMENT

Lors de l'utilisation de produits chimiques, respecter les consignes de sécurité et les dosages recommandés imprimés sur l'emballage. Consulter le chapitre A.3 *Équipements de protection individuelle* pour la manipulation de produits chimiques.



## K.2 À LA FIN DU SERVICE

L'appareil est conçu pour effectuer un cycle de nettoyage automatique afin de mieux éliminer les résidus et de garantir une meilleure hygiène et une plus grande propreté :

- Ouvrir la porte et extraire le panier avec la vaisselle propre.
- Déposer les filtres plats "C".

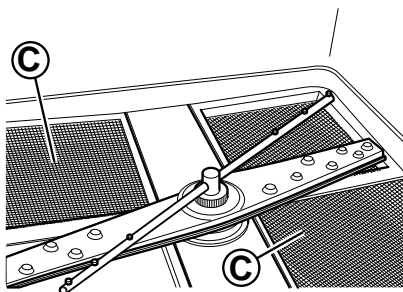

- Enlever le trop-plein "A".

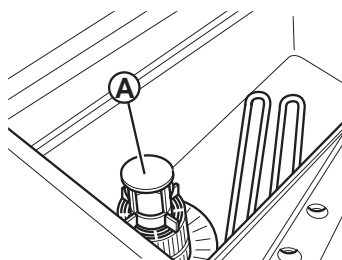

- Fermer la porte. Sélectionner le cycle de vidange en appuyant sur la touche Cycle de vidange/Nettoyage automatique.

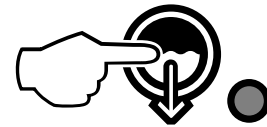

- Pendant tout le cycle de vidange, le message "CLE" est visualisé sur l'afficheur :



- Après quelques minutes, trois bips indiquent la fin du cycle de vidange et de nettoyage et le message "END" (fin) se met à clignoter :



- Éteindre le lave-vaisselle en appuyant sur la touche On/Off.

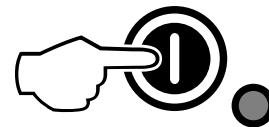

- Couper l'alimentation du réseau.
- Fermer le robinet d'alimentation en eau.
- Retirer les bras supérieurs et inférieurs de lavage et de rinçage "F" et "I", en dévissant la bague "H".

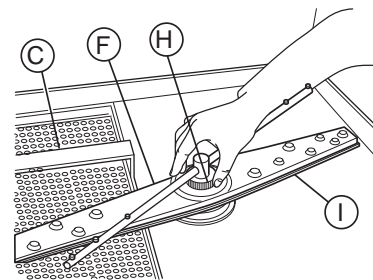

- Laver soigneusement les buses de lavage et de rinçage et nettoyer le tout à l'eau chaude avec du détergent/détersif neutre, en utilisant éventuellement une brosse souple ou une éponge. Ne pas utiliser d'outils pointus pour nettoyer les orifices des buses, car cela pourrait les endommager.
- Nettoyer les filtres plats "C" sous un jet d'eau.
- Retirer le filtre de la cuve "Z" et éliminer tous les résidus d'aliments afin d'éviter l'obstruction du système de vidange.

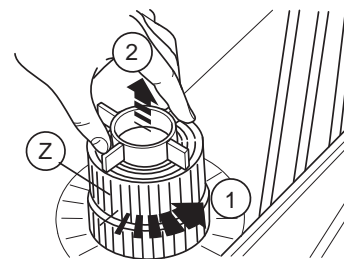

- À la fin des opérations de nettoyage, remplacer les pièces démontées auparavant :
  - filtre de la cuve "Z" et trop-plein "A" ;
  - filtres plats "C" ;
  - bras supérieurs et inférieurs de lavage et de rinçage "F" et "I", en vissant la bague "H".

## L ENTRETIEN

### L.1 Intervalles d'entretien

Les intervalles d'inspection et d'entretien dépendent des conditions réelles de fonctionnement de l'appareil et des conditions environnementales (présence de poussière, d'humidité, etc.), raison pour laquelle il n'est pas possible de définir des intervalles très précis. Quoiqu'il en soit, il est recommandé de procéder à un entretien régulier et particulièrement soigné de l'appareil afin de réduire au maximum les arrêts machine.

#### L.1.1 Entretien préventif

L'entretien préventif réduit les durées d'immobilisation et maximise l'efficacité des machines.

Le SAV peut donner des conseils sur le meilleur contrat d'entretien à choisir en fonction de l'intensité d'utilisation et de l'âge de l'équipement.

Il est également recommandé de stipuler un contrat d'entretien préventif et programmé avec le SAV.

### L.2 Périodicité des entretiens

Afin de garantir une efficacité constante de l'appareil, il est conseillé d'effectuer des vérifications selon la fréquence indiquée dans le tableau suivant :

Entretien, vérifications, contrôles et nettoyage	Fréquence	Responsabilité
Nettoyage ordinaire • Nettoyage général de l'appareil et de la zone environnante	Tous les jours	Opérateur
Nettoyage ordinaire • Désincruster chaque mois les jets de lavage et de rinçage au vinaigre.	Mensuelle	Opérateur
Nettoyage ordinaire • Désincruster chaque mois les jets de lavage et de rinçage au produit détartrant.	Mensuelle	Service
Protections mécaniques • Contrôler l'état de conservation, vérifier l'absence de déformations, desserrages ou altérations.	Mensuelle	Service
Contrôle • Contrôler la partie mécanique servant à s'assurer de l'absence de ruptures ou de déformations, serrage des vis ; vérifier la lisibilité et l'état de conservation des inscriptions, des autocollants et des pictogrammes et les remettre éventuellement en état.	Annuelle	Service
Structure de l'appareil • Désincruster le surchauffeur, les surfaces internes de la cuve et les conduites de l'appareil.	Tous les ans	SAV
Structure de l'appareil • Soumettre le flexible interne du distributeur péristaltique de produit de rinçage et de détergent à un entretien périodique.	Tous les ans	SAV
Structure de l'appareil • Si l'appareil en est équipé, nettoyer la batterie à ailettes du dispositif de récupération énergie.	Tous les ans	SAV

Entretien, vérifications, contrôles et nettoyage	Fréquence	Responsabilité
Structure de l'appareil • Serrage des boulons principaux (vis, systèmes de fixation, etc.) de l'appareil	Tous les ans	SAV
Signalisation de sécurité • Vérifier la lisibilité et l'état de conservation de la signalisation de sécurité.	Annuelle	Service
Armoire de commande électrique • Vérifier l'état des composants électriques installés à l'intérieur de l'armoire de commande électrique. Vérifier les câblages entre l'armoire électrique et les organes de l'appareil.	Tous les ans	SAV
Câble de branchement électrique et prise à fiche • Vérifier l'état du câble de branchement (le remplacer éventuellement) et de la prise à fiche.	Tous les ans	Service
Révision générale de l'appareil • Vérifier tous les composants, équipements électriques, traces de corrosion, tuyauteries, etc.	Tous les 10 ans <sup>1</sup>	SAV

1. L'appareil a été conçu et fabriqué pour une durée de 10 ans environ. Cette période écoulée (à compter de la mise en service de l'appareil), il faut le soumettre à une révision générale. Quelques exemples de contrôles à effectuer sont cités ci-après.

### L.3 Périodes d'inutilisation

Si des périodes d'inactivité sont prévues, prendre les précautions suivantes :

- fermer le(s) robinets d'arrivée d'eau (si présents) ;
- débrancher l'appareil ou retirer la fiche de la prise de courant ;
- vidanger entièrement la/les cuve(s) ;
- déposer et nettoyer soigneusement les filtres ;
- vidanger entièrement le chauffe-eau ;
- vidanger entièrement les flexibles des doseurs intégrés. Les déposer des réservoirs ;
- nettoyer soigneusement les pièces internes de l'appareil ;
- passer énergiquement un chiffon légèrement imbibé d'huile de vaseline sur toutes les surfaces en acier inox de façon à appliquer une fine couche de protection ;
- laisser les portes ou tiroirs entrouverts (selon le modèle) pour favoriser la circulation de l'air à l'intérieur et éviter la formation de mauvaises odeurs ;
- Aérer périodiquement les locaux.



#### IMPORTANT

La garantie ne couvre pas les dégâts provoqués par la formation de glace dans les tuyaux de l'appareil.

### L.4 Purge du chauffe-eau (uniquement pour les versions atmosphériques)

Si l'appareil n'est pas utilisé pendant une période prolongée, vider le ballon afin d'éviter tout dysfonctionnement et/ou moisissure et odeur désagréable.



- Appuyer simultanément sur les touches, comme le montre la figure.

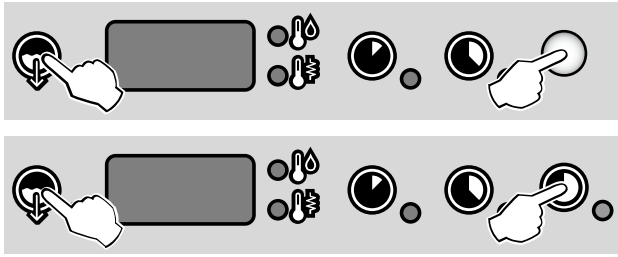

- Un signal acoustique indique la fin de la vidange.

## L.5 Uniquement pour les modèles avec dispositif blocage porte

Contrôles lors des visites d'inspection



### NOTE!

Une ouverture sur le côté droit de l'appareil, signalée par une étiquette CHECK POINT (voir figure ci-dessous), permet d'accéder à la chambre de lavage avec un mesureur de température. Ainsi, il est possible de contrôler la température de la vaisselle pendant le cycle de lavage (conformément aux indications du Mémoire Santé et Technique HTM (Health Technical Memorandum) 2030.

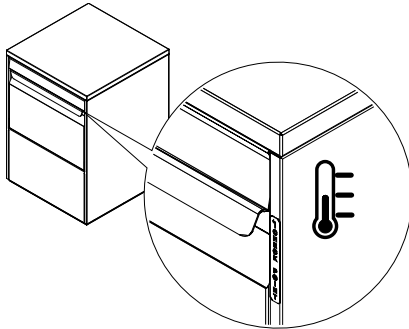

## L.6 Mise au rebut de la machine

Au terme du cycle de vie de la machine, éviter de jeter l'appareil dans la nature. L'appareil doit être mis au rebut dans le respect absolu des normes en vigueur dans le pays d'utilisation.

Toutes les parties métalliques sont en acier inoxydable (AISI 304) et peuvent être démontées. Le sigle du matériau est apposé sur les pièces en plastique.



Le symbole  présent sur l'appareil indique que cet appareil ne peut en aucun cas être traité comme un déchet ménager, mais doit être éliminé correctement pour prévenir tout impact négatif sur l'environnement et la santé humaine.

Pour le recyclage de cet appareil, contacter le revendeur ou le concessionnaire du produit, le SAV ou le service de collecte des déchets concerné.

## M RECHERCHE DES PANNES

### M.1 Diagnostic général des pannes

Anomalie	Type d'anomalie	Causes possibles	Actions
Le lave-vaisselle ne démarre pas	Blocage	Le lave-vaisselle n'est pas branché correctement à l'alimentation électrique.	Vérifier que l'interrupteur général de l'appareil est allumé.
Le lave-vaisselle ne lave pas correctement.	Perte de performance.	La vaisselle n'a pas été raclée avant de la mettre au lave-vaisselle	Racler la vaisselle avant de la mettre au lave-vaisselle.
		Les bras de lavage sont obstrués par des résidus alimentaires solides. Les résidus alimentaires n'ont pas été éliminés de la vaisselle.	Vérifier si les buses sont obstruées par des résidus alimentaires solides.
		Les bras de lavage ne sont pas installés correctement.	Vérifier l'intégrité des bras de lavage. Retirer et remettre en place les bras de lavage.
		La vaisselle n'est pas rangée correctement dans les paniers.	Vérifier si la vaisselle est rangée correctement dans les paniers.
		Le détergent n'est pas dosé correctement.	Contactez l'assistance technique pour le détergent et le produit de rinçage.
		Le bac à détergent est vide.	Vérifier que le bac contient du détergent et s'il faut en rajouter.
		La pompe à détergent ne fonctionne pas.	Contactez l'assistance technique pour le détergent et le produit de rinçage.
		Le filtre d'aspiration de la cuve de lavage est encrassé.	Nettoyer soigneusement le filtre d'aspiration de la cuve de lavage.

Anomalie	Type d'anomalie	Causes possibles	Actions
Les verres et la vaisselle ne sont pas séchés correctement.	Perte de performance.	Le bac à produit de rinçage est vide.	Vérifier que le bac contient du produit de rinçage et s'il faut en rajouter.
		La pompe de rinçage ne fonctionne pas.	Contactez l'assistance technique pour le détergent et le produit de rinçage.
		La température de l'eau de rinçage est trop élevée.	Vérifier que la température de l'eau est comprise entre 82°C et 90°C. Contactez l'assistance technique pour le détergent et le produit de rinçage, pour régler la température en fonction des spécifications des produits de rinçage.
		Présence de détergent moussant dans la cuve de lavage.	Vérifier si la vaisselle n'a pas été plongée dans du détergent moussant (par ex., détergent pour lavage à la main) avant de la mettre au lave-vaisselle. Utiliser uniquement des détergents "non moussants" pour lave-vaisselle professionnels.
Présence de condensation sur les verres.	Perte de performance.	Le bac à produit de rinçage est vide.	Vérifier que le bac contient du produit de rinçage et s'il faut en rajouter.
		La pompe de rinçage ne fonctionne pas.	Contactez l'assistance technique pour le détergent et le produit de rinçage.
Présence de taches sur les verres.	Perte de performance.	Présence de détergent moussant dans la cuve de lavage.	Utiliser uniquement des détergents "non moussants" pour lave-vaisselle professionnels.
		Le produit de rinçage n'est pas dosé correctement.	Contactez l'assistance technique pour le détergent et le produit de rinçage.
		La dureté de l'eau est trop élevée ou trop basse.	Adapter la quantité de détergent et de produit de rinçage. Contactez l'assistance technique pour le détergent et le produit de rinçage.
Présence excessive de mousse dans la cuve.	Perte de performance.	Présence de résidus alimentaires ou de détergent utilisés pour le pré-lavage manuel sur la vaisselle.	Éliminer les résidus alimentaires ou le détergent de la vaisselle.
		Température trop basse de l'eau de lavage.	Vérifier que la température de l'eau du module de lavage se situe entre 55°C et 65°C. Contactez l'assistance technique pour le détergent et le produit de rinçage, pour régler la température en fonction des spécifications du détergent.
		Présence de détergent moussant dans la cuve de lavage.	Vider la cuve et la rincer à l'eau jusqu'à la disparition complète de la mousse.
Présence de taches ou de traces sur les verres.		Trop grande quantité de produit de rinçage.	Réduire la quantité de produit de rinçage. Contactez l'assistance technique pour le détergent et le produit de rinçage.
Basse pression des bras de rinçage.	Perte de performance	Le filtre de la cuve est colmaté. Le filtre de la pompe de lavage est colmaté. Le flexible d'évacuation de l'eau est colmaté. La pompe de lavage ne fonctionne pas correctement.	Nettoyer le filtre de cuve. Nettoyer le filtre de la pompe de lavage. Contactez l'assistance technique. Contactez l'assistance technique.
Basse pression des bras de rinçage.	Perte de performance	Les bras de rinçage sont colmatés. La pression d'eau après le réducteur de pression est inférieure à 1 bar.	Nettoyer les bras de rinçage. Contactez l'assistance technique.
La pompe de lavage ne fonctionne pas.	Blocage	La pompe de lavage est colmatée.	Contactez l'assistance technique.
La pompe de vidange ne fonctionne pas.	Perte de performance	La pompe de vidange est colmatée.	Contactez l'assistance technique.

Anomalie	Type d'anomalie	Causes possibles	Actions
Le lave-vaisselle est éteint, mais l'appareil continue à se remplir d'eau.	Perte de performance	Vanne d'arrivée d'eau endommagée.	Fermer le(s) robinet(s) d'arrivée d'eau et contacter l'assistance technique.
L'écran affiche un message demandant de fermer la porte.  Dès que la porte est fermée, l'écran revient à l'affichage normal.	Blocage	L'interrupteur magnétique de la porte ne fonctionne pas.	Contactez l'assistance technique.

Après avoir effectué les contrôles préalablement décrits, si le défaut persiste, s'adresser au SAV en mentionnant :

- A. la nature de l'anomalie ;
- B. le PNC (code produit) de l'appareil ;
- C. le Ser. No. (numéro de série de l'appareil).



#### IMPORTANT

Le code PNC et le numéro de série sont indispensables pour l'identification du type d'appareil et de sa date de fabrication.



#### NOTE!

Pour plus de détails sur le diagnostic des défaillances, voir le Manuel d'installation complet sur le site Web.

## M.2 ALARMES

Anomalie	Type d'anomalie	Causes possibles	Actions
<b>A1</b>	IL N'Y A PAS D'EAU	Le robinet est fermé. Le filtre d'arrivée d'eau est colmaté. Pression trop faible dans le circuit hydraulique. Trop-plein non inséré (uniquement pour les appareils sans pompe de vidange).	Ouvrir le robinet. Nettoyer le filtre d'arrivée d'eau. Vérifier la pression minimum à l'arrivée. Introduire correctement le trop-plein.
<b>B1</b>	VIDANGE INEFFICACE	Trop-plein pas retiré. Tuyau d'évacuation et/ou ouverture du trop-plein obstrué.	Retirer le trop-plein. Éliminer les obstructions du tuyau d'évacuation et/ou de l'ouverture du trop-plein.
<b>B2</b>	NIVEAU DE LA CUVE D'EAU TROP ÉLEVÉ	Tuyau d'évacuation et/ou ouverture du trop-plein obstrué.	Éliminer les obstructions du tuyau d'évacuation et/ou de l'ouverture du trop-plein.
<b>C1 – C8</b>			APPELER L'ASSISTANCE TECHNIQUE
<b>E1 – E8</b>		L'appareil continue de fonctionner, mais il est conseillé de faire appel à un technicien afin qu'il effectue les contrôles de rigueur.	APPELER L'ASSISTANCE TECHNIQUE
<b>F21 – F22<sup>1</sup></b>		Les cycles de régénération des résines ne sont pas effectués. L'appareil continue de fonctionner, mais sans adoucisseur.	APPELER L'ASSISTANCE TECHNIQUE

1. Uniquement pour les modèles avec adoucisseur incorporé.





CE