

Diskmaskin för inbyggnad under bänk

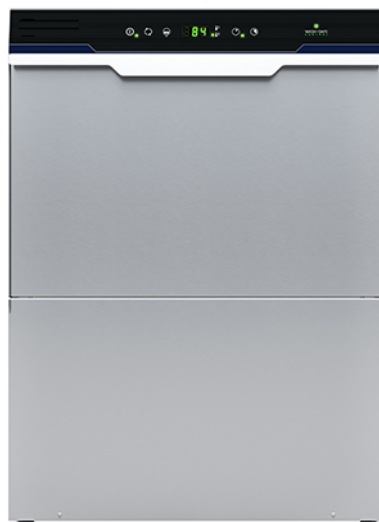

SV Bruksanvisning



59566UW00- 2022.06

Inledning

 Läs alla användarinstruktioner, inklusive garantivillkoren, innan du installerar och använder apparaten.

Besök vår webbplats www.electroluxprofessional.com och öppna avsnittet Support för att:

 Registrera din apparat

 Få tips och råd om din apparat, dess service och reparation

Installations-, användnings- och underhållshandboken (nedan kallad Handboken) innehåller viktig information som behövs för korrekt och säkert arbete på apparaten.

Det som följer får inte betraktas som en lång och enformig uppräkningslista av information och varningar, utan är anvisningar avsedda att på alla sätt förbättra apparatens prestationer och framför allt att förhindra personskador och skador på föremål och djur som kan orsakas av felaktig användning och hantering.

Det är mycket viktigt att alla som sköter transport, installation, idrifttagande, användning, underhåll, reparation och skrotning av apparaten studerar och läser denna handbok innan de olika arbetena utförs. Detta förebygger felaktiga manövrer och problem som kan inverka negativt på apparatens funktion eller resultera i farliga situationer. Vi rekommenderar att användaren regelbundet ges information om säkerhetsbestämmelserna. Det är viktigt att all personal som är auktoriserad att arbeta med apparaten får instruktioner och uppdaterad information om användning och underhåll av apparaten.

Det är också mycket viktigt att manualen alltid är tillgänglig för operatörerna och att den förvaras med omsorg på platsen där apparaten används så att den alltid finns till hands och enkelt kan läsas när tvekan råder och närhelst situationen så kräver.

Om tvekan eller osäkerhet om användningen av apparaten fortfarande råder efter att du läst denna manual, var god kontakta tillverkaren eller ett auktoriserat servicecenter där man står till förfogande för att säkerställa snabb och omsorgsfull service så att apparaten alltid kan fungera optimalt och så effektivt som möjligt. Tänk på att under all användning av apparaten måste bestämmelserna om säkerhet, arbetshygien och miljöskydd alltid följas. Det åligger sålunda användaren att kontrollera att apparaten endast drivs och används under villkor som är optimala för säkerheten, både för människor, djur och föremål.



VIKTIGT

- Tillverkaren accepterar inget ansvar för ingrepp som utförs på produkten om anvisningarna i denna manual inte har följts.
- Tillverkaren förbehåller sig rätten att modifiera de apparater som presenteras i denna publikation utan föregående meddelande.
- Det är förbjudet att kopiera manualen helt eller delvis.
- Denna handbok kan fås i elektroniskt format genom:
 - Kontakt med återförsäljare eller kundservice.
 - ladda ner den senaste, uppdaterade handboken från webbsidan www.electroluxprofessional.com.
- Handboken måste alltid förvaras i närheten av apparaten, på en lätt tillgänglig plats. Operatörer och alla som sörjer för användning och underhåll av apparaten måste lätt och i vilket ögonblick som helst kunna få tag i handboken för konsultation.

Innehåll

A	SÄKERHETSINFORMATION	4
A.1	Allmän information	4
A.2	Allmän säkerhet	4
A.3	Personal protection equipment	5
A.4	Vattenanslutning	5
A.5	Elanslutning	6
A.6	Rengöring och underhåll på apparaten	6
A.7	Skrotning av maskinen	6
B	GARANTI	6
B.1	Garantivillkor och undantag	6
C	ALLMÄNNA SÄKERHETSFÖRESKRIFTER	7
C.1	Inledning	7
C.2	Mekaniska säkerhetsdata, risker	7
C.3	Skyddsanordningar som är installerade på maskinen	7
C.3.1	Skydd	7
C.3.2	Säkerhetsanordningar	7
C.4	Säkerhetsskyltar som skall sättas upp på apparaten eller i området runt apparaten	7
C.5	Anvisningar om användning och underhåll	7
C.6	Felaktig användning där felaktigheten är förutsägbar	8
C.7	När apparaten skall kasseras	8
C.8	Kvarstående risker	8
D	ALLMÄN INFORMATION	9
D.1	Inledning	9
D.2	Definitioner	9
D.3	Identifieringsdata för maskinen och tillverkaren	9
D.4	Identifiera tekniska data	10
D.4.1	Att tolka fabriksbeskrivningen	10
D.5	Typpreferens	10
D.6	Ansvar	10
D.7	Upphovsrätt	11
D.8	Förvaring av handboken	11
D.9	Handboken riktar sig till	11
E	ORDINARIE ANVÄNDNING	11
E.1	Avsedd användning	11
E.2	Egenskaper för personal som tillåts använda apparaten	11
E.3	Baskrav för att använda apparaten	11
F	TEKNISKA DATA	11
F.1	Tekniska huvudegenskaper för enfasmaskiner	11
F.2	Tekniska huvudegenskaper för trefasmaskiner	12
G	PRODUKTBESKRIVNING	13
G.1	Allmän beskrivning	13
G.2	Översikt över maskinen	14
H	BESKRIVNING AV KONTROLLPANELEN	14
H.1	Beskrivning av kontrollpanelen	14
H.2	Basreglage	15
I	FUNKTION	15
I.1	Startar	15
I.2	Inlastning av diskgodset i korgarna	16
I.3	Typer av korgar och lastning	16
I.4	Funktion	17
I.5	Diskprogram	17
I.6	Regenereringsprogram	18
J	DAGLIG RENGÖRING	19
J.1	Rengöring av apparaten	19
J.2	Vid arbetsdagens slut	19
K	UNDERHÅLL	20
K.1	Underhållsintervaller	20
K.1.1	Förebyggande underhåll	20
K.2	Tidsintervall för underhåll	20
K.3	Perioder utan användning	21
K.4	Tömning av boiler (endast för version med atmosfärisk boiler)	21
K.5	Skrotning av maskinen	21
L	FELSÖKNING	21
L.1	Allmän felsökning	21
L.2	Larm	23

A SÄKERHETSINFORMATION

A.1 Allmän information

Dessa apparater är ämnade för kommersiell tillämpning som i restaurangkök, storkök eller i sjukhuskök. De ska användas för att diska tallrikar, diskgoods, glas, bestick och liknande.

För att kunna använda handboken och därmed maskinen på optimalt sätt är det viktigt att ha god kunskap om de termer, grafik och symboler som används i handboken. Följande symboler används i handboken för att utmärka och göra det möjligt att identifiera olika typer av fara:



VARNING

Fara för personalens hälsa och säkerhet.



VARNING

Fara för elchock - farlig spänning.



AKTAS

Fara för skada på apparaten eller skada på produkten.



VIKTIGT

Viktiga instruktioner och information om apparaten.



Ekvipotentialsystem



Läs instruktionerna innan du använder apparaten







Upplysningar och förklaringar

A.2 Allmän säkerhet

- Apparaten är inte avsedd att användas av personer (gäller även barn) med nedsatt fysisk, känslomässig eller mental förmåga eller av personer med bristande erfarenhet eller kunskap, såvida personerna i fråga inte övervakas eller får anvisningar om användningen av apparaten av en person som ansvarar för deras säkerhet.
 - Låt ej barn leka med apparaten.
 - Förvara allt emballagematerial och alla rengöringsmedel utom räckhåll för barn.
 - Rengöring och användarunderhåll skall inte utföras av barn utan översyn
- För passende personlig skyddsutrustning, se avsnitt "A.3 *Personal protection equipment*".
- Vissa illustrationer i handboken visar maskinen eller delar av denna utan skydd eller med borttagna skydd. Illustrationer av denna typ har endast förtydligande syfte. Det är alltid förbjudet använda maskinen utan skydd eller med urkopplade skydd.
- Det är förbjudet att ta bort säkerhets-, färo- och påbudsskyltarna som finns på apparaten och att göra dem oläsbara.
- Ta ej bort maskinens skydd eller gör ändringar på dem.
- Det är förbjudet att gå in och vistas i arbetsområdet för personal som inte är auktoriserad.
- Avlägsna alla lättantändliga produkter och varor från arbetsutrymmet.

A.3 Personal protection equipment

Sammanfattande tabell över vilken personlig skyddsutrustning (PSU) som ska användas under de olika faserna av användningen av apparaten.

Arbets- skede	Skydds- kläder 	Skyddsskor 	Handskar 	Skydds- glasögon 	Skyddshjäl- m 
Transport	—	●	○	—	○
Hantering	●	●	○	—	—
Uppackning	○	●	○	—	—
Installation	○	●	● ¹	—	—
Ordinarie användning	●	●	● ²	○	—
Inställningar	○	●	—	—	—
Ordinarie rengöring	○	●	● ¹⁻³	○	—
Extraordinär rengöring	○	●	● ¹⁻³	○	—
Underhåll	○	●	○	—	—
Demontering	○	●	○	○	—
Skrotning	○	●	○	○	—
Key:					
●	PPE REQUIRED				
○	PPE AVAILABLE OR TO BE USED IF NECESSARY				
—	PPE NOT REQUIRED				

1. Under dessa ingrepp måste skärsäkra skyddshandskar användas. Operatör, specialiserad personal och andra personer som använder apparaten, men inte använder lämplig personlig skyddsutrustning, kan exponeras för risker för hälsovådliga situationer (beroende på modell).

2. Under denna användning ska du använda värmeskyddade handskar som passar för kontakt med vatten och de kemiska substanser som används (se säkerhetsinformationsbladet för de substanser som används angående information om den PPE som krävs). Operatör, specialiserad personal och andra personer som använder apparaten, men inte använder lämplig personlig skyddsutrustning, kan exponeras för risker av kemisk art och eventuellt för hälsovådliga situationer (beroende på modell).

3. Under dessa ingrepp ska du använda skyddshandskar som passar för kontakt med de kemiska substanser som används (se säkerhetsinformationsbladet för de substanser som används för information om den personliga skyddsutrustning som krävs). Operatör, specialiserad personal och andra personer som använder apparaten, men inte använder lämplig personlig skyddsutrustning, kan exponeras för risker av kemisk art och eventuellt för hälsovådliga situationer (beroende på modell).

A.4 Vattenanslutning

- Driftstrycket för vatten (minimum och maximum) måste ligga mellan:
 - 2 bar [200 kPa] och 3 bar [300 kPa] för apparater utan sköljpump
 - 0,5 bar [50 kPa] och 7 bar [700 kPa] för apparater med sköljpump.
- Se till att det inte finns några synliga läckor under och efter första användning av maskinen.

A.5 Elanslutning

- Om strömkabeln skadas måste den bytas av Service eller av specialiserad personal för att förebygga alla risker.

A.6 Rengöring och underhåll på apparaten

- Vid underhålls-ingrepp, beroende på modell och typ av elektrisk anslutning, ska strömkabel och stickkontakt placeras så att de alltid är synliga för den operatör som utför arbetet.
- Vidrör aldrig maskinen med fuktiga händer och/eller fötter eller när du är barfota.
- Det är förbjudet att ta bort skyddsanordningarna.
- Använd en stege med skydd när ingrepp på maskinen skall ske på hög höjd.
- Respektera anvisningarna om vilken kompetens som krävs för de olika ingreppen som ingår i rutinunderhåll och extra underhåll. Bristande efterlevnad av instruktionerna kan leda till risk för personalen.

Rutinunderhåll

- Rengör inte apparaten genom att använda vattenspruta, högtryckstvätt eller ångtvätt.

A.7 Skrotning av maskinen

- Arbeten på elektrisk utrustning får endast utföras av specialiserad personal, och på apparat som är skild från strömförande nät.
- Demontering skall alltid utföras av specialiserad personal.
- Innan produkten kasseras måste den göras obrukbar. Skär av nätkabeln och demontera produktens alla låsanordningar så att ingen risk föreligger att människor (barn) blir inlåsta i produkten.
- Se "A.3 Personal protection equipment" för passande personlig skyddsutrustning.
- I samband med skrotning av apparaten måste "CE"-märkningen, denna handbok och andra dokument gällande apparaten förstöras.



VIKTIGT

Förvara handboken på en säker plats som framtida referens för användare.

B GARANTI

B.1 Garantivillkor och undantag

Om garanti erbjuds i samband med köp av denna produkt så tillhandahåller Electrolux Professional garanti i enlighet med lokala bestämmelser, med villkoret att utrustningen installeras och används för det ändamål för vilket den har konstruerats och så som beskrivs i gällande dokumentation för utrustningen.

Garanti gäller om kunden enbart har använt originalreservdelar och utfört underhåll i enlighet med Electrolux Professionals användnings- och underhållsdokumentation som finns på papper och i elektroniskt format.

Electrolux Professional rekommenderar varmt att man använder rengörings-, skölj- och avkalkningsmedel som är godkända av Electrolux Professional - detta för att få bättre resultat och behålla produktens funktion över tid.

Electrolux Professional-garantin täcker inte:

- Serviceresor för att leverera eller hämta produkten.
- Installation.
- Utbildning angående användning/drift.
- Utbyte (och/eller leverans) av slitagereservdelar, såvida slitaget inte är ett resultat av defekter i material eller utförande, rapporterat inom en (1) vecka från feltilståndet.
- Korrigering av yttre kablage.

- Korrigering av icke-auktoriserade reparationer så väl som skada, feltilstånd och ineffektivitet förorsakad av och/eller ett resultat av dessa reparationer.
 - Otillräcklig och/eller onormal kapacitet på de elektriska systemen (ström/spänning/frekvens), inklusive elektriska pikar och/eller strömavbrott.
 - Otillräcklig eller avbruten försörjning av vatten, ånga, luft, gas (inklusive orenheter och/eller annat som inte överensstämmer med de tekniska kraven för var och en av apparaterna).
 - Rördelar, komponenter eller förbrukningsvaror för rengöringsprodukter som inte är godkända av tillverkaren.
 - Kundens vårdslöshet, felanvändning, missbruk och/eller bristande efterlevnad av instruktionerna för vård och omsorg som finns i detalj i utrustningens dokumentation.
 - Felaktig eller dåligt utförd: installation, reparation, underhåll (inklusive manipulation, modifikation och reparation utförd av icke-auktoriserad tredje part) och modifikation av säkerhetssystem.
 - Användning av komponenter som inte är originalkomponenter (exempelvis förbrukningsmaterial, slitage- och reservdelar);
 - Miljöförhållanden som framkallar termal eller kemisk stress (överhettning/frysning och/eller korrosion/oxidation).

- Främmande föremål placerade i produkten eller kopplade till denna.
- Olyckor eller force majeure.
- Transport och hantering, inklusive repor, bucklor, flisor och/eller annan skada på ytfinishen, såvida denna skada inte kan härledas till defekter i materialet eller i det hantverksmässiga utförandet och som ska rapporteras inom en (1) vecka från leveransen, såvida inte annat överenskommit.
- Produkt med originalserienummer avlägsnat, ändrat eller som inte kan avläsas.

- Utbyte av glödlampor, filter och andra förbrukningsvaror.
- Alla tillbehör och programvaror som inte är godkända eller specificerade av Electrolux Professional.

Garantin gäller inte för schemalagda underhållsrepp (inklusive de erforderliga reservdelarna för detta) eller för rengöringsmedel såvida det inte regleras i avtal eller andra villkor.

Se Electrolux Professionals webbplats för en lista över auktoriserade Kundservicecenter.

C ALLMÄNNA SÄKERHETSFÖRESKRIFTER

C.1 Inledning

Apparaterna är utrustade med elektriska och/eller mekaniska säkerhetsanordningar som är avsedda att skydda personalen och maskinerna.

Dessa anordningar får därför inte avlägsnas eller ändras. Tillverkaren accepterar inget ansvar för skador som beror på att anordningarna ändrats eller att de inte har använts.

C.2 Mekaniska säkerhetsdata, risker

På maskinen finns inga skarpa kanter och inga utskjutande delar. Skydd vid rörliga och spänningsförande delar är fästade vid skåpet med skruvar för att förhindra att dessa farliga delar oavsiktligt vidrörs.

C.3 Skyddsanordningar som är installerade på maskinen

C.3.1 Skydd

På maskinen finns följande typ av skyddsanordningar:

- Fasta skydd (kåpor, lock, sidopaneler etc) - dessa är fästade till apparaten och/eller till ramen med skruvar eller snabbfästen. De går alla att öppna eller montera bort med specialverktyg.
- Rörliga, förreglade skydd (dörrar) för åtkomst till maskinens insida.
- Åtkomstdörrar till maskinens elektriska utrustning bestående av paneler upphängda på gångjärn som måste öppnas med verktyg. Det är inte tillåtet att öppna åtkomstdörrar när maskinen är ansluten till elnätet.



C.3.2 Säkerhetsanordningar

På maskinen finns:

- En gul/röd huvudströmbrytare som fungerar som nödstoppsknapp.
- Förreglingar på frontpanelerna som ger åtkomst till maskinens insida.
- på korgtransportsystemets bord måste nödstoppsknappar och stoppknappar installeras och användas om korgarna går utanför sina gränser.

C.4 Säkerhetsskyltar som skall sättas upp på apparaten eller i området runt apparaten

Förbud	Betydelse
	Det är förbjudet att olja, smörja, reparera och justera delar i rörelse.
	Det är förbjudet att avlägsna säkerhetsanordningar
	Det är förbjudet att använda vatten för att släcka eldsvådor (denna förbudsskylt finns på elektriska delar)

Fara	Betydelse
	Fara att klämma händerna
	försiktighet, het yta
	Fara för elchock (placerad på elektriska delar med angivelse av spänningen).

C.5 Anvisningar om användning och underhåll

Riskerna som är knutna till maskinen är huvudsakligen av mekanisk, termisk och elektrisk art. När så har varit möjligt har riskerna undanröjts:

- antingen direkt, med hjälp av lämpliga lösningar på projektstadiet,
- eller indirekt, med hjälp av skyddsanordningar, skydd och säkerhetsanordningar.

På kontrollpanelens display visas eventuella funktionsstörningar.

I samband med underhåll kvarstår dock vissa risker som det inte är möjligt att eliminera och som måste undanröjas genom speciella beteenden och försiktighetsåtgärder.

Det är förbjudet att göra någon typ av kontroll, rengöring, reparation och underhåll på maskinkomponenter i rörelse. Personalen måste upplysas om förbudet i fråga med hjälp av väl synliga varningsskyltar

För att garantera att maskinen fungerar effektivt och korrekt krävs ett regelbundet underhåll. Följ anvisningarna i denna manual.

Kontrollera regelbundet att alla säkerhetsanordningar fungerar och att isoleringen på elektriska kablar är intakt. Om dessa är skadade måste de bytas.

C.6 Felaktig användning där felaktigheten är förutsägbar

All användning som skiljer sig från vad som specificeras i denna handbok betraktas som felaktig. Under användning av apparaten får andra aktiviteter som kan tänkas vara felaktiga och som rent allmänt kan utgöra skaderisk för användaren eller skada apparaten ej utföras. Felaktig användning där felaktigheten är förutsägbar inkluderar:

- Bristande underhåll, rengöring och regelbundna kontroller av apparaten.
- strukturella ändringar eller ändringar på funktionslogiken,
- ändringar på skydd eller säkerhetsanordningar,
- att användare, specialiserad personal och underhållstekniker inte använder personlig skyddsutrustning.
- att inte använda adekvata tillbehör (t ex att använda fel verktyg, stegar).
- Att placera bränsle eller brandfarligt material (material som inte har med bearbetningsprocessen att göra) i närheten av apparaten.
- Felaktig installation av apparaten.
- att föremål placeras i apparaten som inte är kompatibla med apparatens användning, eller som kan orsaka skador på apparaten/personer, eller förorena miljön.
- Att stiga upp på apparaten.
- Att anvisningarna om avsedd användning av apparaten inte följs.
- andra beteenden som medför risker som inte kan elimineras av tillverkaren.

C.7 När apparaten skall kasseras

När apparaten inte skall användas längre skall den göras obrukbar genom att nätkablarna avlägsnas.

C.8 Kvarstående risker

Maskinen har flera kvarstående risker som inte fullständigt eliminerats på projektstadiet eller genom installation av lämpliga skydd. Tillverkaren informerar därför operatören, genom denna handbok, om dessa risker och om vilken personlig skyddsutrustning som skall användas av personalen. För att reducera risker, se till att det finns tillräckligt med utrymme då du installerar apparaten. För att detta villkor skall uppfyllas måste områdena runt apparaten alltid:

- vara fria från hinder (som stegar, verktyg, behållare, lådor, osv.),
- vara rena och torra,
- vara väl upplysta.

För kundens information illustreras nedan de risker som kvarstår på maskinen: de illustrerade beteendena är att betrakta som felaktiga och därmed strängt förbjudna.

Kvarstående risker	Beskrivning av den farliga situationen
Risk att halka eller falla	Operatören kan halka på grund av att det finns vatten eller smuts på golvet
Risk att fastna, dras med eller krossas	Operatören eller andra personer fastnar eller dras med av transportanordningen, under maskinens arbete och till följd av olämpliga beteenden, t.ex <ul style="list-style-type: none"> • att han eller hon sticker in en arm i maskinen för att ta bort en korg som har fastnat utan att maskinen stoppats med ett nödstoppreglage • att han eller hon kommer åt systemet som flyttar fram korgarna utan att maskinen har stoppats med ett nödstoppreglage Olämplig klädsel med löst sittande delar (t.ex. halsband, sjalar, halsdukar, slipsar, osv.) eller långt hår som inte är uppsatt kan fastna i maskinorgan i rörelse.
Risk för brännskada/ skrubbsår (t ex ugnselement, iskall behållare, lameller och rör i kylkretsen)	Operatören vidrör avsiktligt eller oavsiktligt vissa komponenter inuti maskinen utan att använda skyddshandskar.
Stickskador	Operatören vidrör avsiktligt eller oavsiktligt vissa komponenter med vassa kanter inuti apparaten utan att använda skyddshandskar.
Risk för brännskada	Operatören vidrör avsiktligt eller oavsiktligt komponenterna inuti maskinen eller diskgodset vid utgången utan skyddshandskar eller utan att låta komponenterna/diskgodset svalna.
Risk för kapning av armarna	Operatören använder våld för att stänga frontpanelerna.
Elchock	Kontakt med elektriska, spänningsförande delar i samband med underhåll som utförs medan spänningen är påslagen
Risk för fall från hög höjd	Operatören använder olämpliga system för att komma åt delar på ovansidan av maskinen (t.ex. stegar) eller operatören klättrar upp på maskinen
Risk för krosskada eller annan skada	Den specialiserade personalen kanske inte har fäst kontrollpanelen som ger åtkomst till teknikutrymmet på rätt sätt. Panelen kan stängas plötsligt.
Risk för krosskada eller skärskada	Möjlig risk för skada på armar föreligger vid stängning av huven.
Risk att laster välter	Under hantering av apparaten eller emballaget innehållande apparaten med hjälp av olämpligt lyftsystem eller med obalanserad last
Kemiska ämnen	Operatören kommer i kontakt med kemiska ämnen (t.ex. diskmedel, sköljmedel, inkrustborttagningsmedel, osv.) utan att säkerhetsåtgärder av lämplig typ har vidtagits. Studera alltid säkerhetsinformationsbladen och etiketterna på den använda produkten

**VIKTIGT**

Om en större anomali skulle uppstå (t.ex. kortslutning, kablar utanför kopplingsplinten, motorhaveri, slitage på elkablarnas skydd) skall operatören som ansvarar för den ordinarie användningen genast stänga av apparaten.

D ALLMÄN INFORMATION**D.1 Inledning**

Denna handbok innehåller information om olika typer av apparater. Produktbilderna i denna guide är endast exempel.

Ritningar och scheman i handboken är inte återgivna i korrekt skala. De är en integration till den skriftliga informationen och fungerar som sammanfattning av denna, men är inte avsedda att ge en detaljerad bild av den levererade apparaten.

På apparatens installationsritningar uttrycks angivna siffervärden i millimeter och/eller i tum.

D.2 Definitioner

Nedan finns definitioner av de viktigaste termerna som används i handboken. Vi rekommenderar att dessa termer studeras noggrant innan resten av handboken läses.

Operatör	Person vars uppgifter omfattar installation, inställning, användning, underhåll, rengöring, reparation och transport av apparaten.
Tillverkare	Electrolux Professional SpA eller andra servicecenter som auktoriserats av Electrolux Professional SpA.
Personal som sörjer för den ordinarie användningen av maskinen	Operatör som har informerats om, utbildats för och har praktik vad gäller arbetsuppgifterna som skall utföras och riskerna som är knutna till den ordinarie användningen av maskinen.
Kundservice eller specialiserad tekniker	Operatör som är utbildad av tillverkaren och som tack vare sin yrkesutbildning, erfarenhet, specifika yrkesutbildning och kunskap om olyckskydd är kapabel att bedöma vilka ingrepp som skall göras på maskinen och att identifiera och undvika eventuella risker. Operatörens yrkesutbildning täcker områdena mekanik, elektroteknik och elektronik.
FARA	Upphov till möjliga personskador eller hälsorisker.
Farlig situation	En situation där en operatör utsätts för en eller fler faror.
Risk	Sannolikhet för mycket allvarliga personskador eller hälsorisker i en farlig situation.
Skydd	Säkerhetsåtgärder som består i att speciella tekniska anordningar (skydds- och säkerhetsanordningar) avsedda att skydda personalen från faror används.
Skyddsanordning	Anordning på en maskin som används särskilt för att ge skydd genom en fysisk barriär.
Säkerhetsanordning	Säkerhetsanordning (ej att förväxlas med skyddsanordning ovan) som eliminerar eller reducerar risken. Denna anordning kan vara monterad för sig själv, eller användas tillsammans med en skyddsanordning.
Kund	Den person som har inhandlat apparaten, eller som har hand om/använder den (t ex företag, företagare, bolag).

Nödstoppsanordning	En samling komponenter som utgör nödstoppsfunktion: Anordningen i fråga aktiveras med en enda manöver och förhindrar eller minskar personskador och skador på maskiner, föremål och djur.
Elchock	Oförutsedd elektrisk urladdning i människokroppen.

D.3 Identifieringsdata för maskinen och tillverkaren

Här visas en kopia av märkningen eller dataskylten som finns på maskinen:

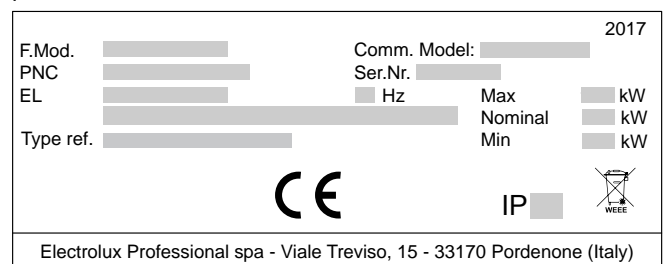

Dataskylten innehåller apparatens tekniska specifikationer och identifikationsuppgifter - nedan visas vad denna information betyder.

F.Mod.	Fabriksbeskrivning av produkten
Comm.Model	Kommersiell benämning
PNC	Produktionskod
Ser.No.	Serienummer
400 V 3N~	Nätspänning
230V 3 - 230V 1N	elektrisk transformering (beroende på modell)
Hz	Nätfrekvens
Max – kW	Max. effekt
Nominell – kW	Nominell effekt
IPX4	Skyddsgrad mot damm och vatten
CE	CE-märkning
Electrolux Professional SpA Viale Treviso 15 33170 Pordenone Italy	Tillverkare

Dataskylten finns på apparatens högra sidopanel.

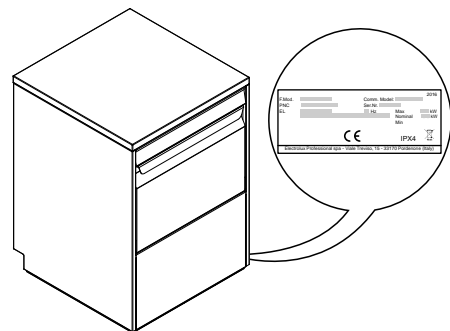
**VARNING**

Avlägsna inte maskinens märkning, gör inga ändringar på den och gör den inte oläsbar.



VIKTIGT

I samband med skrotning av maskinen måste märkningen förstöras.



OBS!

Se märkningen på apparaten för uppgifter om tillverkare (t ex för att efterfråga reservdelar etc.).

D.4 Identifiera tekniska data

För att kunna identifiera tekniska data måste man läsa fabriksbeskrivningen av produkten (F.Mod.), identifiera viktiga maskindata och studera kapitlet F **TEKNISKA DATA**.

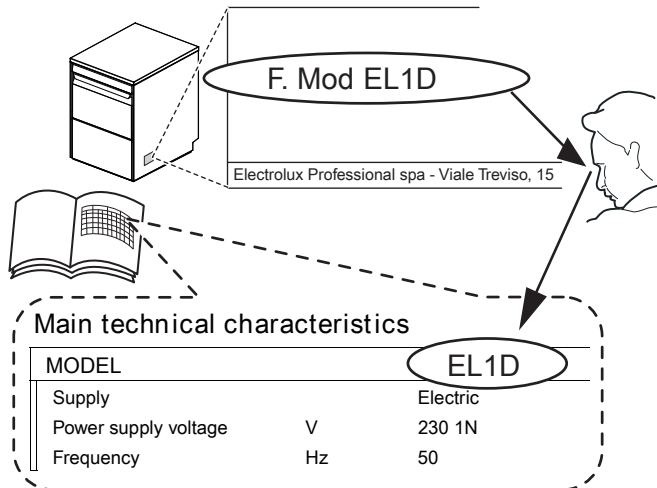

D.4.1 Att tolka fabriksbeskrivningen

Den fabriksbeskrivning som finns på dataskylten har följande betydelse (några exempel nedan):

(1)	(2)	(3)	(4)	(5)	(6)	(7)
E	L	1	G	MS		
E	L	A	1	W	P	
E	L	A	3	G	TL	6

(1) Varumärke	E = Electrolux Professional, Z = Zanussi, V = Veetsan, N = To brand, C = Caterkwik.
(2) Typ av apparat	L = Under bänk
(3) Efterdisk	A = Atmosfärisk Tom = Tryck
(4 - 7) Tillval	1 = Enfas 3 = Trefas 6 = 60 Hz D = Diskmedelpump installerad P = Avloppspump installerad G = Diskmedels- och avloppspumpar installerade W = Avhårdare installerad MS = Multi-korghållare M = för marintillämpning OW = På hjul AG = AutoGrill MCD = Mc Donalds PR = Erbjudandekod TL = Överensstämmer med standarden Thermal Label U = UK-kontakt S = Schuko-kontakt L = Boiler av rostfritt stål installerad AISI316

D.5 Typpreferens

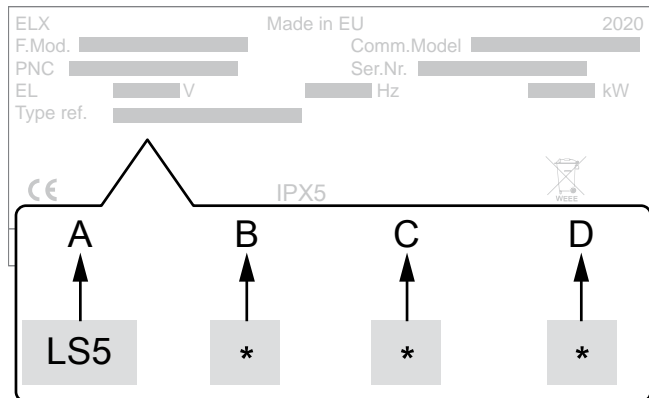

Teckenförklaring

A	Typ av apparat • Diskmaskin för inbyggnad under bänk
B	Sköljtyp • 0 = utan pump för sköljning • 1 = med pump för sköljning
C	Förbehandling av vatten • 0 = utan avhärningsmedel [WS] • 1 = med avhärningsmedel [WS]
D	Kontakttyp • 0 = ingen kontakt • 1 = UK-kontakt (kontakttyp G) • 2 = Schuko-kontakt (kontakttyp F)

D.6 Ansvar

Vi accepterar inget ansvar för skador och funktionsstörningar som orsakats av:

- att instruktionerna i denna handbok ej följts.
- icke-professionella reparationer som utförts och med reservdelar som inte finns angivna i reservdelskatalogen använts (montering och användning av icke-originaldelar och tillbehör kan inverka negativt på apparatens funktion, och gör dessutom att garantin från originaltillverkaren förfaller).
- Ingrepp utförts av icke-specialiserad personal.
- Icke-auktorerade ändringar eller ingrepp.
- Inget underhåll, eller felaktigt/undermåligt underhåll, har utförts.
- Felaktig användning av apparaten.
- exceptionella och icke förutsebara händelser,
- Att apparaten har använts av personal som inte har tillräcklig information och/eller utbildning.
- att gällande bestämmelser i användarlandet om säkerhet, hygien och hälsa på arbetsplatsen inte har följts.

Vi accepterar inget ansvar för skador som orsakas av godtyckliga omvandlingar och ändringar som gjorts av användaren eller av kunden.

Ansvar för identifiering och val av lämplig och passande personlig skyddsutrustning som operatör skall bära åligger arbetsgivaren, den arbetsplatsansvarige eller den fackman som sköter teknisk service i enlighet med de bestämmelser som gäller i användarlandet.

Tillverkaren accepterar inget ansvar för möjliga felaktiga upplysningar i manualen, om dessa kan hänföras till tryckfel eller översättningsfel.

Eventuella tillägg till handboken för installation, användning och underhåll som tillverkaren anser det lämpligt att sända till kunden skall förvaras tillsammans med den handbok som de blir en integrerad del av.

D.7 Upphovsrätt

Denna handbok är uteslutande avsedd för operatören och får endast överlämnas till tredje person efter medgivande från företaget Electrolux Professional.

D.8 Förvaring av handboken

Handboken måste hållas i gott skick under apparatens hela livstid, tills apparaten skrotas. Vid överlåtelse, försäljning eller uthyrning av apparaten måste denna handbok medfölja apparaten.

D.9 Handboken riktar sig till

Denna handbok riktar sig till:

- arbetsgivaren till användarna av apparaten och den person som ansvarar för arbetsplatsen
- operatör som normalt använder apparaten.
- specialiserade tekniker – Kundservice (se servicehandboken).

E ORDINARIE ANVÄNDNING

E.1 Avsedd användning

Våra maskiner designas och optimeras för att ge hög prestanda och goda resultat.

Denna maskin är endast avsedd för den användning för vilken den uttryckligen har tillverkats, dvs för disk av diskgoods med vatten och speciella diskmedel. All annan användning är att betrakta som olämplig.

E.2 Egenskaper för personal som tillåts använda apparaten

Kunden måste kontrollera att de som sörjer för den ordinarie användningen av apparaten har lämplig utbildning och kompetens för sina uppgifter.

Den som har i uppdrag att göra arbetet måste:

- de har läst och förstått handboken.
- Få korrekt utbildning och instruktioner som är lämpad för deras uppgifter så att dessa kan utföras i säkerhet.
- får särskild yrkesutbildning om korrekt användning av apparaten.



VIKTIGT

Kunden måste kontrollera att den egna personalen har förstått givna anvisningar, särskilt vad gäller säkerhetsaspekter och arbetshygien vid användning av apparaten.

E.3 Baskrav för att använda apparaten

- Kunskap om tekniken och specifik erfarenhet av att använda apparaten.
- Adekvat, grundläggande allmänbildning och teknisk utbildning på tillräcklig nivå för att kunna läsa och förstå innehållet i handboken, inklusive att kunna korrekt tolka ritningar, tecken och bilder.
- Ha tillräcklig kunskap för att i säkerhet utföra ålagda ingrepp enligt arbetsbeskrivningen i handboken.
- Känna till säkerhetsföreskrifter angående hygien och säkerhet på arbetsplatsen.

F TEKNISKA DATA

F.1 Tekniska huvudegenskaper för enfasmaskiner

Modell	EL1... ZL1... NL1... VL1... CL1...	CL1G EL1G ZL1G NL1G VL1G	EL1P6 EL1G6M	ELA1W ELA1WP ELA1P ELA1PS	CLA1G ELA1G NLA1G ZLA1G	ELA1G6	
Matarspänning:	230 V 1N~	230 V 1N~	220 - 230 V 1N~ [Endast för modell EL1P6] 230 V 1N~	230 V 1N~	230 V 1N~	220 - 230 V 1N~	
Konverteringsbar till:	-	-	-	-	400 V 3N~ 230 V 3~	380 - 400 V 3N~ 220-230 V 3~	
Frekvens	Hz	50	50	60	50	50	60
Maximal effekt	kW	3,65 [5,65] ¹	2,85 [4,35] ¹	3,65 [5,65] ¹	3,65 [5,65] ¹	5,35 [7,35] ¹	5,35 [7,35] ¹
		2,35 [Endast för modell CL1GU]	3,65 [5,65] ¹ [Endast för modell CL1G]			3,65 [5,65] ¹ [Endast för modell NLA1G]	
Boilerns upp- värmningsele- ment	kW	2,8	1,5	2,8	2,8	5,35 [Endast för modell NLA1G]	4,5
		1,5 [Endast för modell CL1GU]	2,8 [Endast för modell CL1G]			4,5	

Modell		EL1... ZL1... NL1... VL1... CL1...	CL1G EL1G ZL1G NL1G VL1G	EL1P6 EL1G6M	ELA1W ELA1WP ELA1P ELA1PS	CLA1G ELA1G NLA1G ZLA1G	ELA1G6
Brunnens uppvärmningselement	kW	2,0	2,0	2,0	2,0	2,0	2,0
Vattenledningens tryck	bar [kPa]	2 [200] 3 [300]	2 [200] 3 [300]	2 [200] 3 [300]	0,5 [50] 7 [700]	0,5 [50] 7 [700]	0,5 [50] 7 [700]
Vattenledningens temperatur	°C	50 [65] ²	50	50	50	50	15 - 60
Vattenledningens hårdhetsgrad	°f/°d/°e	14/8/10 max	14/8/10 max	14/8/10 max	48/27/33,7 max [14/8/10 max] ³	14/8/10 max	14/8/10 max
Vattnets elektriska ledningsförmåga	µS/cm	< 400	< 400	< 400	< 400	< 400	< 400
Kloridkoncentration i vattnet	ppm	< 20	< 20	< 20	< 20	< 20	< 20
Vattenförbrukning per efterdiskprogram	l	3	3	3	3	3	3
Boilerns volym	l	5,8	5,8	5,8	5,8	5,8	5,8
Brunnens volym	l	33	33	33	33	33	33
Standardprogramtid med vattenledningstemperatur vid 50 °C.	sek.	120 - 180 90 - 180 [Endast för modell ZL1GMS]	120 - 180	120 - 180	120 - 180 90 - 120 - 240 ³	90 - 180	60 - 120
Lagenlig bullernivå Leq ⁴	dB(A)	LpA: 63dB - KpA: 1.5dB					
Skyddsgrad		IPX4					
Strömkabel		H07RN-F					

1. Om aktiverad av programvara, brunnens och boilerns uppvärmningselement tillsammans.
2. Endast för modellerna EL1GMS - VL1GMS - ZL1GMS.
3. Endast för modell ELA1P
4. Bullervärdena har avlästs enligt EN ISO 11204.

F.2 Tekniska huvudegenskaper för trefasmaskiner

Modell		EL3... ZL3... NL3... VL3...	EL3G ZL3G NL3G VL3G	ELA3W... ZLA3W... NLA3W... VLA3WG ELA3GWP	ELA3G... ZLA3G... VLA3G...	ELA3GTL EL3PO- WAG ZLA3	ELA3G6 ELA3GTL6
Matarspänning:		400 V 3N~	400 V 3N~	400 V 3N~	400 V 3N~	400 V 3N~	230 V 3~
Konverteringsbar till:		230 V 3~ 230 V 1N~	230 V 3~ 230 V 1N~	230 V 3~ 230 V 1N~	230 V 3~ 230 V 1N~	230 V 3~ 230 V 1N~	400 V 3N~ 230 V 1N~
Frekvens	Hz	50	50	50	50	50	60
Maximal effekt	kW	5,35 [7,35] ¹	5,35 [7,35] ¹	5,35 [7,35] ¹	5,35 [7,35] ¹	5,35 [7,35] ¹	5,35 [7,35] ¹
Boilerns uppvärmningselement	kW	4,5	4,5	4,5	4,5	4,5	4,5
Brunnens uppvärmningselement	kW	2,0	2,0	2,0	2,0	2,0	2,0
Vattenledningens tryck	bar [kPa]	2 [200] 3 [300]	2 [200] 3 [300]	0,5 [50] 7 [700]	0,5 [50] 7 [700]	0,5 [50] 7 [700]	0,5 [50] 7 [700]
Vattenledningens temperatur	°C	50	50	50	10 - 60	10 - 60 50 [Endast för modellerna EL3PO-WAG - ZLA3]	10 - 60

Modell		EL3... ZL3... NL3... VL3...	EL3G ZL3G NL3G VL3G	ELA3W... ZLA3W... NLA3W... VLA3WG ELA3GWP	ELA3G... ZLA3G... VLA3G...	ELA3GTL EL3PO- WAG ZLA3	ELA3G6 ELA3GTL6
Vattenledningens hårdhetsgrad	°f/°d/°e	14/8/10 max	14/8/10 max	48/27/33,7 max	14/8/10 max	14/8/10 max	14/8/10 max
Vattnets elektriska ledningsförmåga	µS/cm	< 400	< 400	< 400	< 400	< 400	< 400
Kloridkoncentration i vattnet	ppm	< 20	< 20	< 20	< 20	< 20	< 20
Vattenförbrukning per efterdiskprogram	l	3	3 [2,1] ²	3	3 [2,3] ³	3 [Endast för modellerna EL3PO-WAG - ZLA3]	3 [Endast för modell ELA3G6]
						3 för program 1 4 för program 2 3,5 för program 3	3 för program 1 4 för program 2 3,5 för program 3
Boilerns volym	l	5,8	5,8	5,8	5,8	5,8	5,8
Brunnens volym	l	33	33	33	33	33	33
Standardprogramtid med vattenledningstemperatur vid 50 °C.	sek.	120 - 180	120 - 180	120 - 180	75 - 180 - 120	90 - 120 - 240	75 - 180 - 120
				90 - 180 [Endast för modell VLA3WG]	120 - 180 - 240 [Endast för modell ELA3GMCD] 90 - 180 [Endast för modell VLA3G]		90 - 120 - 240 [Endast för modell ELA3GTL6]
Lagenlig bullernivå Leq ⁴	dB(A)	LpA: 63dB - KpA: 1.5dB					
Skyddsgrad	IPX4						
Strömkabel	H07RN-F						

1. Om aktiverad av programvara, brunnens och boilerns uppvärmningselement tillsammans.
2. Endast för modell NL3G
3. Endast för modell ELA3G
4. Bullervärdena har avlästs enligt EN ISO 11204.

G PRODUKTBESKRIVNING

G.1 Allmän beskrivning

Maskinen passar för disk av glas, koppar och bestick.

Den får under inga omständigheter användas för andra ändamål eller på sätt som inte omnämns i denna handbok.

Denna apparat är avsedd att tillfredsställa kraven på en bättre arbetsmiljö och större ekonomiska besparingar.

Dessa apparater är avsedda att användas i restauranger, kaféer, matlagningscentra och storkök. De speciella korgarna för diskgodset kan förses med olika insatser, vilket gör användningen enkel och praktisk och ger goda diskresultat.

Det elektroniska systemet möjliggör totalövervakning över hela diskprocessen. Kontrollpanelen inbegriper även en display där funktionsparametrar visas och där eventuella funktionsstörningar indikeras.

G.2 Översikt över maskinen

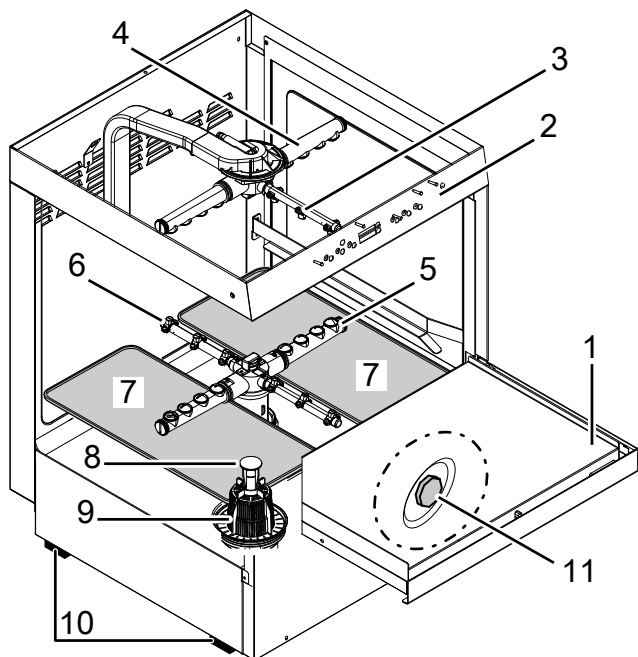

1	Lucka
2	Manöverpanel
3	Övre sköljarm
4	Övre spolarm
5	Undre spolarm
6	Undre sköljarm
7	Plattfilter
8	Översvämning
9	Diskbrunnsfilter
10	Ställfötter
11	Saltbehållare (beroende på modell)

H BESKRIVNING AV KONTROLLPANELEN

H.1 Beskrivning av kontrollpanelen

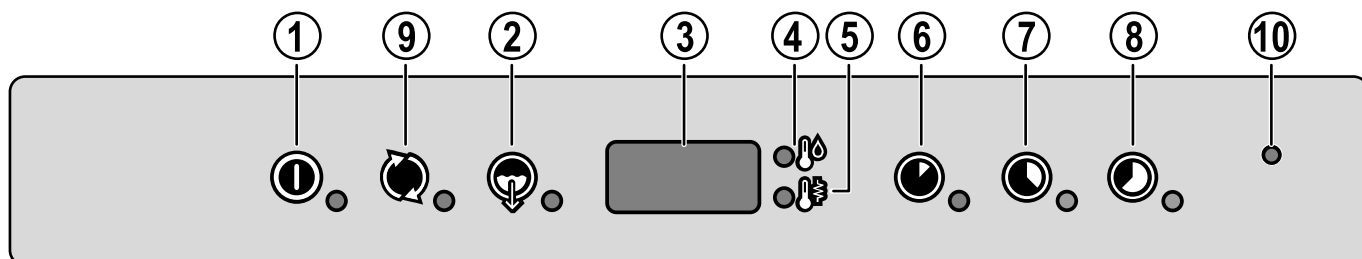
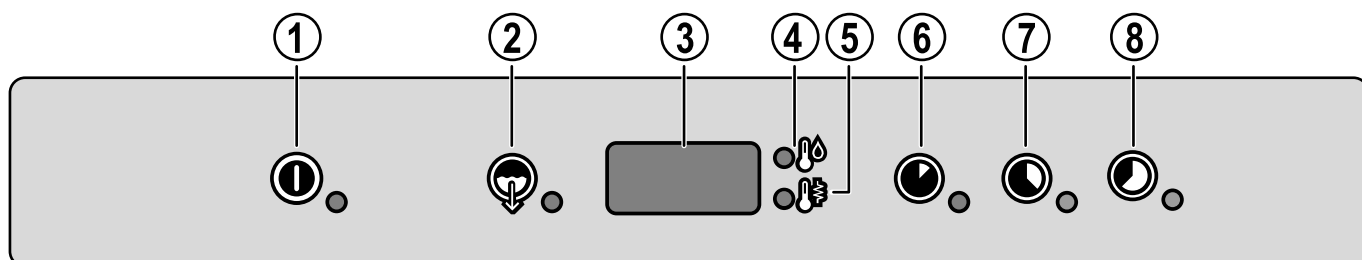
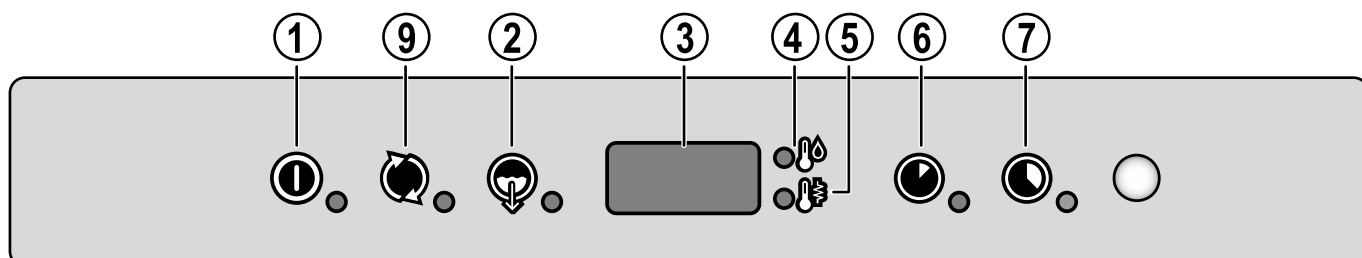
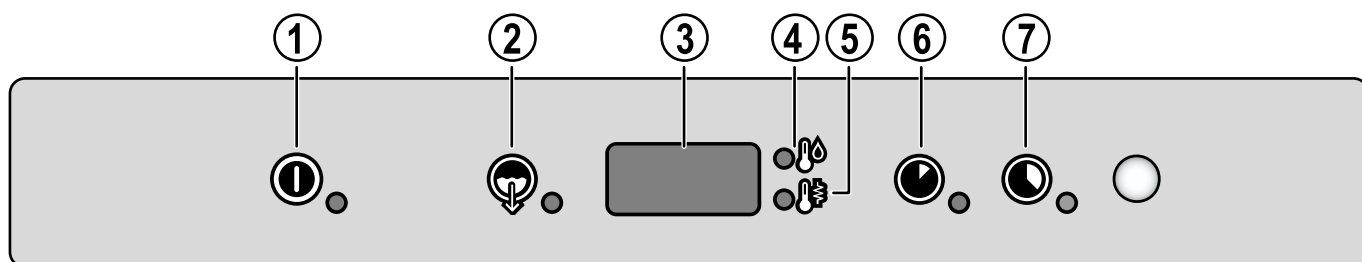

1	Påslagning/Avstängning
2	Tömning/självrengöringsprogram

3	Display
4	Indikatorlampa för temperatur i brunnen

5	Indikatorlampa för temperatur i boilern
6	Diskprogram 1
7	Diskprogram 2
8	Diskprogram 3
9	Regenereringsprogram (beroende på modell)
10	Aktiv/Wash Safe Control-lampa



OBS!
Endast för Singapore-marknaden ska detta program anses vara för normalsmutsad tvätt.



OBS!
Temperaturen som visas i displayen hänvisar till brunnen och indikatorlampan "5" lyser, och till boilern om indikatorlampa "4" lyser. Under diskfasen visas temperatur i brunnen, under efterdiskfasen visas temperaturen i boilern.

H.2 Basreglage

Nedan beskrivs alla olika knappar och funktioner som finns på de olika modellerna av ovan listade kontrollpaneler. Vissa funktioner är gemensamma för samtliga modeller i serien, medan andra endast finns på vissa versioner.

Påslagning/Avstängning

Denna knapp indikerar apparatens status, påslagen eller avstängd. Då apparaten är påslagen lyser knappens lampa.

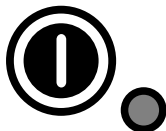

Regenereringsprogram

Då "rEG" visas på displayen, tryck på denna knapp för att starta regenereringsprogrammet på avhärden. Se kapitel I.6 *Regenereringsprogram*.

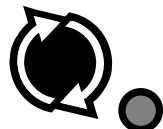

Tömningsfas / självrengöring

Denna knapp används för att starta tömning / självrengöring. Då programmet är valt lyser knappens lampa.



Diskprogram 1

Denna knapp används för att starta **Diskprogram 1**. Då programmet är valt lyser knappens lampa. Detta program är ämnat för lätt smutsat diskgodts.



Diskprogram 2

Denna knapp används för att starta **Diskprogram 2**. Då programmet är valt lyser knappens lampa. Detta program är ämnat för normalsmutsat diskgodts.



Diskprogram 3

Denna knapp används för att starta **Diskprogram 3**. Då programmet är valt lyser knappens lampa. Detta program är ämnat för mycket smutsat diskgodts.



Aktiv/Wash Safe Control-lampa



På modeller med **Active/Wash Safe Control** finns en specifik anordning som kontrollerar temperaturen under efterdiskfasen. **GUARANTEED RINSE SYSTEM [GRS]** är ett automatiskt system för sköljtid/temperaturkontroll.

GUARANTEED RINSE SYSTEM är aktivt:

- under diskprogrammet och då är indikatorlampan **SLÄCKT**.
- under efterdiskprogrammet slås lampan på och lyser **GRÖN**.
- då efterdiskprogrammet är klart. Lampan är fortsatt **GRÖN** om efterdiskprogram och tid har skett enligt programmet, annars blir lampan **RÖD**.
- då luckan öppnas **SLOCKNAR** lampan.



OBS!
Om indikatorlampan blir **RÖD** kan du vänta några minuter och sedan repetera diskprogrammet.

I FUNKTION

I.1 Startar



OBS!
Utför ett par program utan diskgodts för att spola ut eventuella rester av industrifett ur brunn och rörledningar.

- Öppna vattenkranen.
- Slå på strömförsörjningen.
- Öppna luckan och kontrollera att alla komponenter sitter på sina platser.

- Stäng luckan och tryck på knappen På/av.

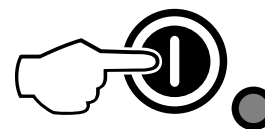

- Indikatorlampan i knappen På/av tänds, vilket betyder att diskmaskinen är strömförsörd och att vatten är på väg in för uppvärmning. Ordet "FILL" (påfyllning) visas på displayen under hela påfyllnings- och uppvärmningsfasen.:

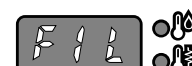



OBS!

Endast för atmosfäriska versioner: denna diskmaskin utför den första påfyllningen av brunnen genom flertalet heta sköljprogram i rad, medan displayen fortsätter att visa "FILL" (påfyllning). Detta system sparar upp till 30% av tiden jämfört med traditionella modeller.

- Om luckan öppnas under denna fas, visas meddelandet "CLOSE" (stäng) på displayen:



- Påfyllnings- och uppvärmningsfasen är klar då displayen visar brunnens temperatur:

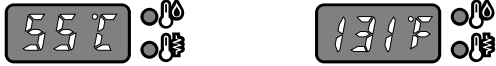

- För att visa boilertemperaturen under uppvärmningsfasen i brunnen, öppna luckan och tryck på knappen **Diskprogram 1**.

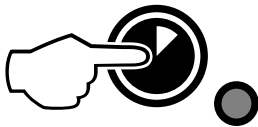

VIKTIGT

För modeller som uppfyller kraven för industristandardmärkningen Thermal Label visar displayen 75 °C.

I.2 Inlastning av diskgodset i korgarna

Apparaten passar för disk av tallrikar, glas, koppar, bestick, behållare och kärl i plast och/eller stål som används för att tillreda, tillaga och servera mat, såväl som köksgeråd i keramik och metall. Vi rekommenderar dock att diskgodset med dekorationer inte diskas och att silver inte placeras så att det kommer i kontakt med andra metaller.



VIKTIGT

Apparaten avlägsnar inte fastbrända matrester från diskgodset. Diskgodset med fastbrända matrester skall rengöras mekaniskt/kemiskt innan de placeras i diskmaskinen. Innan korgarna sätts in i maskinen, avlägsna matrester från diskgodset och skölj det med kallt eller varmt vatten på en temperatur om högst 35 °C [95 °F], med hjälp av en manuell fördiskdusch.

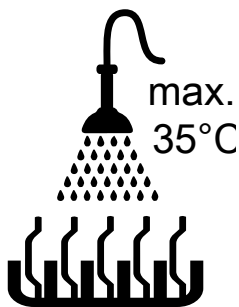
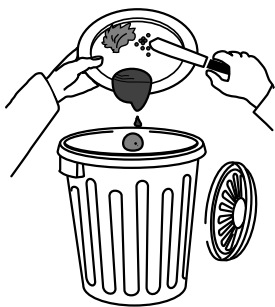

AKTAS

Att inte grundligt skölja bort eventuella rester av diskmedel från eventuell manuell fördisk kan förorsaka felfunktion på diskmaskinen och äventyra diskresultatet.



VIKTIGT

Denna maskin skall endast användas för att diska diskgodset, behållare etc. (se ovan) - använd den inte för att tvätta djur eller mat (t. ex. frukt, grönsaker, kött eller fisk).

I.3 Typer av korgar och lastning



OBS!

Inte alla dessa korgar är tillgängliga för alla modeller.

- **GUL** korg: för 18 tallrikar med maximal diameter om 240 mm.

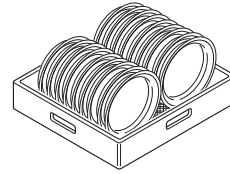

- **GRÖN** korg: för 12 skålar med maximal diameter om 240 mm.

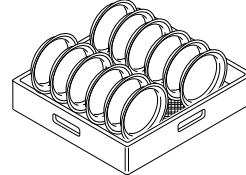

- **BLÅ** korg för glas: glasen skall placeras upp och ned.

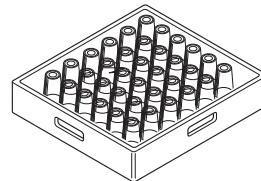

- **GUL** behållare för bestick: för in besticken, med handtagen nedåt, i varje behållare.

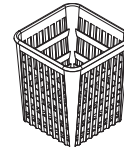

- Halvstorlekskorg - universal (500 x 250 mm)

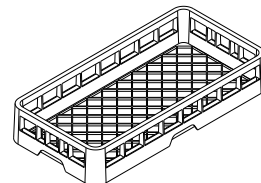

- Halvstorlekskorg för tallrikar (500 x 250 mm)

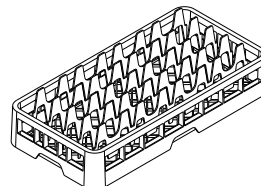

- Halvstorlekskorg för glas (500 x 250 mm)

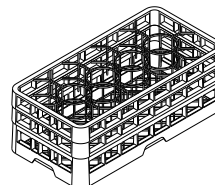

Finns som extra tillbehör: glasskiljare och korg för tallrikar med maximal diameter om 320 mm.



VIKTIGT

Om du vill använda endast en typ av korg, rekommenderar vi att du väljer den GRÖNA korgen.

I.4 Funktion



VIKTIGT

- För att garantera sterilisering av diskgodset, utför en diskning med minst 3 tomma korgar i lägsta hastigheten. Det gör att maskinen kan nå önskad arbetstemperatur. Repetera proceduren om maskinen står stilla under en längre tid.
- Under normal daglig användning ska vattnet i brunnen bytas ut minst två gånger om dagen.

Påfyllnings- och uppvärmningsfasen är klar då displayen visar brunnsens temperatur. Apparaten är då klar att användas.

- Öppna luckan.
- Endast för modeller utan diskmedelpump: håll erforderlig mängd diskmedel i brunnen.
- För in korgen med det smutsiga diskgodset.
- Stäng luckan och välj önskat diskprogram - lampan tänds för valt program och diskprogrammet startar.

Diskprogram I

För lätt smutsad disk: tryck på knappen **Diskprogram 1** (se Tabell över tider).

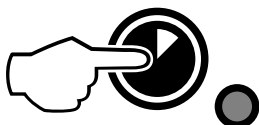

Diskprogram II (rekommenderas)

För mycket smutsig disk: tryck på knappen **Diskprogram 2** (se Tabell över tider).

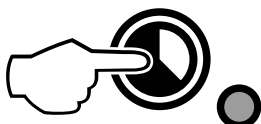

Diskprogram III

För mycket smutsig disk: tryck på knappen **Diskprogram 3** (se Tabell över tider).

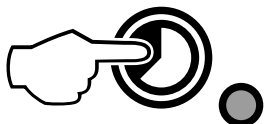

- För att avbryta diskprogrammet räcker det med att du trycker på knappen för valt program, eller att du öppnar luckan.
- För att fortsätta diskningen räcker det med att du på nytt trycker på knappen för valt program, eller att du stänger luckan. Programmet återtar där det blev avbrutet.
- Då programmet är klart hörs en serie ljudsignaler och på displayen blinkar texten "END" (slut):



- Öppna luckan och dra ut diskkorgen med rent diskgoods.



AKTAS

Att använda "skummande/ickespecifika" diskmedel, eller att använda dem på annat vis än så som föreskrivs av diskmedelstillverkaren, kan förorsaka skada på maskinen och äventyra diskresultatet.

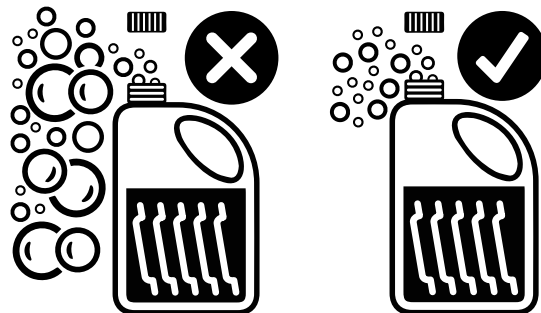

OBS!

För att få utmärkt diskresultat bör du använda diskmedel, spolglans och avkalkningsmedel som föreslås av Electrolux Professional. På Electrolux Professionals webbsida kan du öppna "Tillbehör och Förbrukningsvaror" och gå in på fliken för diskmaskinsutrustning för att beställa de mest lämpliga diskmedlen och tillbehören.

I.5 Diskprogram

Diskprogrammet inkluderar en diskning med hett vatten och diskmedel (min 55 °C [131 °F]) och en sköljning med hett vatten och spolglans (min 82 °C [180 °F]).



OBS!

ELA3GTL och ELA3GTL6-modellerna är utformade för att garantera termal-sterilisering med temperatur om 71 °C [160 °F] på diskgodsets yta vid kontinuerlig drift och en 70-procentig nominell lastproduktivitet (dvs. korgar med mellanrum mellan varandra). Eftersom prestandan beror på lasten och tillståndet för omkringliggande miljö och vattentillförsel, rekommenderar vi att du innan du startar diskningen utför ett prov (med 71 °C [160 °F] värmeinställning) med en fullastad korg för att bekräfta att parametrarna stämmer - om testet misslyckas skall du ställa in ett program med lägre diskhastighet och repetera provet.

Tabell över tider: Standardprogramtid med ledningsvatten vid 50 °C [122 °F]

Modell	●	●	●
EL1... - ZL1... - NL1... - VL1... - CL1...			
EL1G - ZL1G - NL1G - VL1G - CL1G			
EL1P6 - EL1G6M			
ELA1W - ELA1WP	120 sek	180 sek	-
EL3... - ZL3... - NL3... - VL3...			
EL3G - ZL3G - NL3G - VL3G			
ELA3W... - ZLA3W... - NLA3W...			
ELA1G6	60 sek	120 sek	-
ELA3G - ELA3G6 - ZLA3G	75 sek	180 sek	120 sek
ELA1G - ZLA1G - CLA1G - NLA1G	90 sek	180 sek	-
VLA3G - VLA3WG			

Tabell över tider: Standardprogramtid med ledningsvatten vid 50 °C [122 °F] (forts.)

Modell	☉	☉	☉
ELA1P - ELA1PS - ZLA3 - ELA3GTL - ELA3GTL6	90 sek	120 sek	240 sek
ELA3GMCD	120 sek	180 sek	240 sek

Tabell över tider: Standardprogramtid med ledningsvatten vid 65 °C [149 °F]

Modell	☉	☉	☉
EL1GMS - VL1GMS	120 sek	180 sek	-
ZL1GMS	90 sek	180 sek	-



OBS!
Standardprogrammets tid kan variera om temperaturen på vattenledningsvattnet och/eller från boilerens värmeelement är annorlunda än de som listas ovan.

En anordning förlänger programmets tidsrymd om vattnet i boileren inte skulle ha uppnått minimumtemperatur för att utföra efterdisken korrekt.

Programtid och temperatur kan ställas in (t ex genom att höja tid och temperatur på efterdisk). Programtider får endast ställas in av specialiserad personal.

1.6 Regenereringsprogram

För att motverka problem som uppstår med hög kalkhalt i vattenledningsvattnet, sitter en avhärtningsanordning placerad i diskmaskinens sköljsystem. Anordningen avlägsnar de kalkhaltiga ämnena ur vattnet och levererar avkalkat vatten till diskningen.

För korrekt drift på avhärtdaren skall hartserna regenereras med jämna mellanrum. Dessa intervaller bestäms av antal diskprogram som utförs och hur hårt vattnet är.

Diskmaskinen har en inbyggd räknare som räknar hur många diskprogram som kan köras innan regenereringsprogrammet skall ske igen.

Leverantören av vattenledningsvattnet kan förse dig med all information om vattnets hårdhetsgrad.

Hårdhetsgra på vattnet

Nivå	Antal program	Grad		
		°fH	°dH	°cH
1	mjukt	0 – 5,5	0 – 3	0 – 4
2	medel	7 – 14	4 – 8	5 – 10
3	hårt	16 – 26,5	9 – 15	11 – 18,6
4	mycket hårt	> 27	> 16	> 19

Vattnets hårdhetsgrad uttryckt i °fH, °dH, °cH / Regenerationsfrekvens i antal program

°fH	°dH	°cH	Nr
9 – 15	5,6 – 8,4	9 – 15	200
16 – 20	9,0 – 11,2	9 – 15	140
21 – 25	11,8 – 14,0	9 – 15	100
26 – 30	14,6 – 16,8	9 – 15	70
31 – 35	17,4 – 19,6	9 – 15	50
36 – 40	20,2 – 22,4	25,3 – 28	30



OBS!
Avhärtdaranordningen är fabriksinställd till värdet 20 program eftersom detta räcker för de flesta typer av användning. Under apparatens installation bör dock installatören kontrollera vattnets hårdhetsgrad och ställa in korrekt inställning.

Regenerering av hartserna sker genom ett specifikt regenereringsprogram med grovsalt, se instruktionerna nedan.



AKTAS

Använd endast grovt salt med en renhetsgrad av 99,8% NaCl. Att använda salt med lägre renhetsgrad kan förorsaka tilltäppning i saltbehållarens filter och att avhärtdaren får felfunktion.

Aktivering av regenereringsprogrammet

- Då meddelandet "REG" visas på displayen skall du aktivera programmet för att regenerera hartserna.

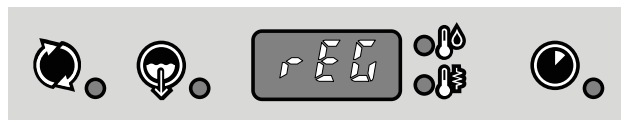

- Öppna saltbehållaren

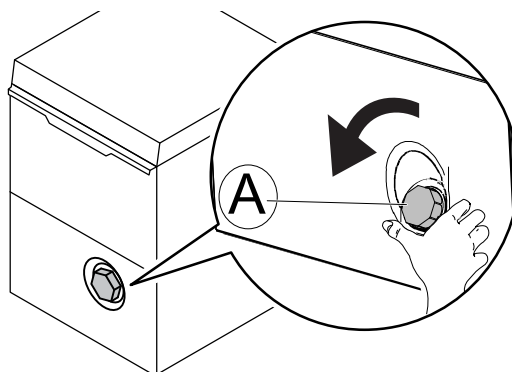

- Häll i ungefär 0,5 kg grovt salt (NaCl) (den mängd som behövs för att fylla saltbehållaren upp till kanten) i saltbehållaren "A".

Avlägsna alla rester av salt kring saltbehållarens hål och skruva tillbaka saltbehållarens lock.

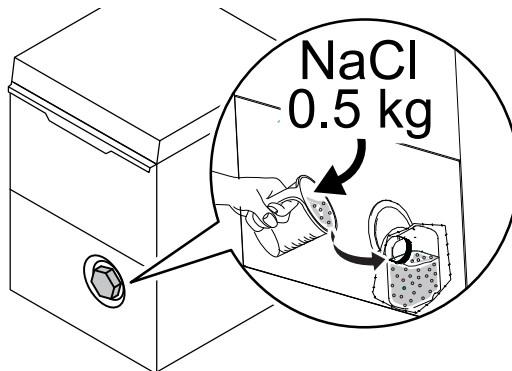

AKTAS

Endast salt får placeras i saltbehållaren. Fyll aldrig på andra kemiska ämnen, t.ex. diskmedel, sköljmedel eller avkalkningsmedel, då sådana ämnen oundvikligen kommer att orsaka skador på apparaten. Skador av denna typ leder till att tillverkarens ansvar bortfaller och att garantin upphör att gälla.

- Öppna luckan och ta ut bräddavloppet "A".

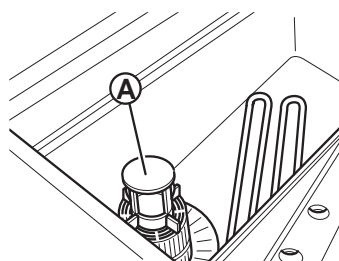

- Stäng luckan.
- Starta regenereringsprogrammet genom att trycka på knappen REGENERERING under minst 5 sekunder.



AKTAS

Öppna inte saltbehållaren under hela regenereringsprogrammet, eftersom saltinnehållet kan spillas ut. Under programmet är det normalt att det hörs metalliska ljus under en kort stund.

- Under regenereringsprogrammet blinkar två symboler alternerande på displayen: "0" och "[]":



- Efter ungefär 50 minuter hörs 3 ljudsignaler, som betyder regenereringsprogrammet är klart - på displayen blinkar meddelandet "END":



- Sätt tillbaka bräddavloppet.
- Stäng luckan.

Diskmaskinen är nu klar för normal drift igen.



VIKTIGT

Om regenereringsprogrammet startats av misstag, kan det stängas av igen genom att trycka på knappen REGENERERING under minst 5 sekunder.

Regenereringsprogrammet stoppas tillfälligt:

- vid strömavbrott,
- om luckan öppnas,
- om maskinen stängs av.

När normaltillståndet är återställt blinkar symbolerna "0" och "[]" alternerande på displayen.

J DAGLIG RENGÖRING



VARNING

Se "Säkerhetsinformation".

J.1 Rengöring av apparaten

Rengöringen måste utföras efter varje dag som maskinen används. Använd varmvatten och om så krävs ett mildt rengöringsmedel, och en mjuk borste eller en svamp. Om andra typer av rengöringsmedel används, följ noggrant anvisningarna från tillverkaren och säkerhetsföreskrifterna på informationsbladen som medföljer medlet eller ämnet i fråga.

Minska effekten av förorenande ämnen i miljön genom att rengöra apparaten (på utsidan och om så krävs på insidan) med produkter som är biologiskt nedbrytbara till över 90%.



AKTAS

Använd inte stålull eller liknande för rengöring av ytor i rostfritt stål. Använd inte rengöringsmedel som innehåller klor.



VARNING

Då du använder kemikalier skall du hålla dig till de säkerhetsråd och doseringsrekommendationer som finns på förpackningen. Se avsnitt A.3 *Personal protection equipment* för hantering av kemikalier.



J.2 Vid arbetsdagens slut

Apparaten är framtagen för att utföra ett automatiskt självrengöringsprogram för att spola ur rester och för att garantera hygien:

- Öppna luckan och dra ut diskorgen med rent diskods.
- Avlägsna plattfiltren "C".

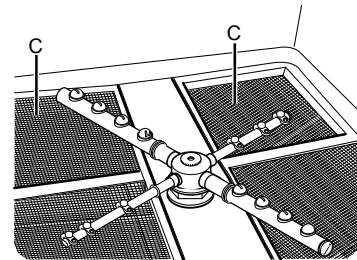

- Avlägsna bräddavloppet "A".

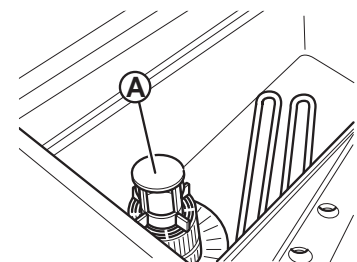

- Stäng luckan. Välj tömningsprogrammet genom att trycka på knappen "Tömning/Sjävrengöring".

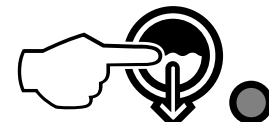

- Under tömning och rengöring visas på displayen meddelandet "CLE":



- Efter några minuter hörs 3 ljudsignaler, som betyder rengöringsprogrammet är klart - på displayen blinkar meddelandet "END":



- Slå av maskinen genom att trycka på Av/På-knappen.

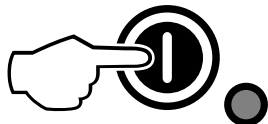

- Slå av strömförsörjningen.
- Stäng av vattenkranen.
- Sätt tillbaka filter och bräddavlopp.
- Lossa ringmuttrarna "H" och ta ut navhållaren "C".

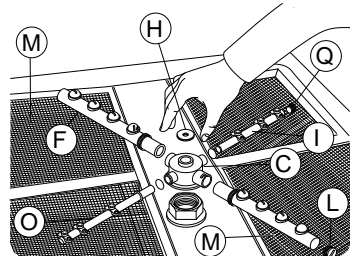

- Lossa armarna "F", "I" och "O" från navet, skruva ur de gängade pluggarna "L" och "Q".
- Rengör noggrant alla delar med vattenstråle och neutrilt rengöringsmedel, om nödvändigt, använd en mjuk borste eller svamp. Använd inte vassa objekt för att göra rent munstyckena, eftersom de då kan skadas.
- Endast om filter "M" finns i apparaten: ta ut filtren och rengör dem med hjälp av vattenstråle.

- Ta loss filtret "Z" och rensa från eventuella matrester för att undvika att avloppet sätts igen.

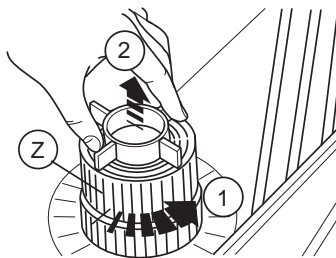

AKTAS

Sköljarmarna "I" och "O" är inte symmetriska: sköljarmen med upphöjd ring ("O") skall placeras i navet.

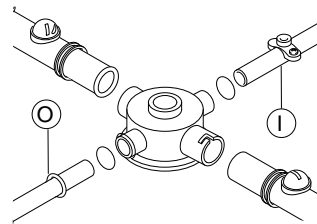

- Då rengöringen är klar, sätt tillbaka de delar som tidigare togs bort.

K UNDERHÅLL

K.1 Underhållsintervaller

Hur lång intervallen mellan inspektioner och underhåll skall vara beror på de faktiska driftsvillkoren och omgivningsvillkoren (damm, fukt, osv.). Därför kan inga exakta tidsintervaller anges. Det är dock viktigt att ge maskinen ett noggrant och regelbundet underhåll för att i möjligaste mån begränsa driftavbrott.

K.1.1 Förebyggande underhåll

Förebyggande underhåll reducerar driftavbrott och maximerar apparatens effektivitet.

Kundservice kan ge råd om bästa underhållsplan som kan inköpas beroende på användningsintensitet och utrustningens ålder.

Vi rekommenderar att ett servicekontrakt tecknas med Kundservice för förebyggande och programmerat underhåll.

K.2 Tidsintervall för underhåll

För att garantera konstant maskineffektivitet bör kontroller utföras med frekvensen som anges i tabellen nedan:

Underhåll, kontroll och rengöring	Tidsintervaller	Ansvarig
Rutinrengöring • Allmän rengöring av apparaten och området runt apparaten	Varje dag	Operatör
Rutinrengöring • Varje månad skall tvätt/sköljmunstyckena avkalkas i ättiksbad.	Varje månad	Operatör
Rutinrengöring • Varje månad skall tvätt/sköljmunstyckena avkalkas i avkalkningsmedel.	Varje månad	Service

Underhåll, kontroll och rengöring	Tidsintervaller	Ansvarig
Mekaniska skyddsanordningar • Kontrollera skick, kontroll att det inte finns deformationer, kontrollera att inget lossnat eller avlägsnats från apparaten	Varje månad	Service
Kontroll • Kontrollera de mekaniska delarna, att de inte är spruckna eller deformerade, att skruvar är åtdragna, att skyltarna är läsbara och i gott tillstånd, byt i annat fall ut dem	Varje år	Service
Apparatens ram • Avkalka boilern, insidan på behållaren och apparatens rörsystem.	Varje år	Service
Apparatens ram • Den inre slangen på den peristaltiska skölj- och rengöringsmedelsbehållaren skall genomgå regelbundet underhåll.	Varje år	Service
Apparatens ram • Om installerat skall du rengöra fenorna på energibesparingsanordningens spole.	Varje år	Service
Apparatens ram • Åtdragning av de viktigaste bultarna (skruvar, fästsystem, osv.) på apparaten	Varje år	Service
Säkerhetsskyltar • Kontrollera läsbarhet och skick på säkerhetsskyltar	Varje år	Service

Underhåll, kontroll och rengöring	Tidsintervaller	Ansvarig
Elektrisk styrpanel <ul style="list-style-type: none"> Kontrollera installerade eldetaljer inuti den elektriska styrpanelen. Kontrollera kabelstammen mellan elskåp och apparatens komponenter. 	Varje år	Service
Nätkabel och stickkontakt <ul style="list-style-type: none"> Kontrollera skicket på nätkabel (eventuellt byte) och stickkontakt. 	Varje år	Service
Allmän besiktning av apparaten <ul style="list-style-type: none"> Kontrollera alla komponenter, elektrisk utrustning, korrosion, rör, etc. 	Vart tionde år ¹	Service

1. Apparaten är konstruerad och projekterad för en livslängd på cirka tio år. Efter denna tid (från idrifttagande av apparaten) bör apparaten genomgå en allmän besiktning. Nedan följer ett antal exempel på de kontroller som skall utföras.

K.3 Perioder utan användning

Gör så här när apparaten inte skall användas under en längre tidsperiod:

- stäng av vattenkranen, om sådan finns.
- skilj apparaten från strömförande nät eller dra ut kontakten, om sådan finns, ur uttaget.
- Töm brunnen/brunnarna helt.
- Ta bort och rengör noggrant filtren.
- Töm varmvattenberedaren helt.
- töm alla inbyggda doserarslangar helt. Avlägsna dem från behållarna.
- rengör noggrant alla apparatens inre delar.
- Gnid in alla ytor i rostfritt stål med en trasa som fuktats en aning i vaselinolja, så att det bildas ett tunt skyddande skikt.
- lämna luckor eller lådor, om sådana finns, på glänt så att luften kan cirkulera och så att det inte uppstår obehaglig lukt.

- Vädra rummet regelbundet.



VIKTIGT

Garantin täcker inte skador som sker pga information på apparatens rör.

K.4 Tömning av boiler (endast för version med atmosfärisk boiler)

Om apparaten inte skall användas under en längre tidsperiod, skall boilern tömmas för att förhindra felfunktioner och uppkomst av mögel och odör.

- Tryck samtidigt på knapparna, så som visas i bilden.

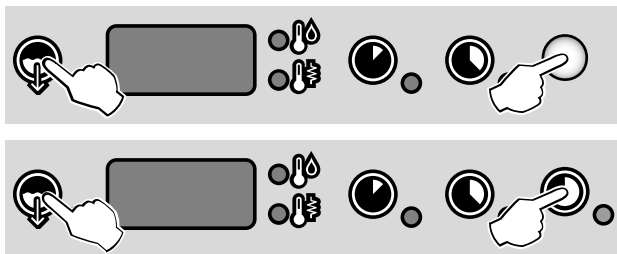

- En summerton markerar att tömningen är klar.

K.5 Skrotning av maskinen

Se till att panelerna inte hamnar i naturen när apparaten inte skall användas längre. Skrotning av apparaten måste ske i enlighet med gällande bestämmelser i användarlandet.

Alla delar i metall är tillverkade av rostfritt stål (AISI 304) och kan monteras loss. Delar i plast är märkta med materialkod.



Symbolen på apparaten visar att denna apparat inte skall betraktas som hushållsavfall, utan måste omhändertagas på korrekt sätt, för att förhindra möjlig negativ inverkan på miljö och hälsa.

För återvinning av denna apparat, kontakta Kundservice eller din återförsäljare, eller din lokala avfallshantering.

L FELSÖKNING

L.1 Allmän felsökning

Fel	Typ av fel	Möjliga orsaker	Åtgärd
Diskmaskinen startar inte	Blockering	Diskmaskinen är inte ansluten till strömförande nät.	Se till att apparatens huvudströmbrytare står i läget ON/PÅ.
Diskmaskinen diskar inte rent.	Prestandaför-lust.	Ingen skrapning har utförts innan diskgodset ställdes i korgarna	Skrapa av diskgodset innan du ställer det i korgarna.
		Spolarmarna är tilltäppta av matrester. Matrester har inte avlägsnats från diskgodset.	Kontrollera om spolarmarna är tilltäppta av matrester.
		Spolarmarna är inte korrekt installerade.	Kontrollera att spolarmarna är intakta. Avlägsna och sätt tillbaka spolarmarna.
		Diskgodset är inte placerat på korrekt sätt i korgarna.	Kontrollera att diskgodset är korrekt placerat i korgarna.
		Diskmedelsdoseringen är inte korrekt.	Kontakta diskmedels- och spolglansproducentens Kundservice.
		Diskmedelsbehållaren är tom.	Kontrollera att det finns diskmedel i behållaren, fyll på om så behövs.
		Fel på diskmedelpumpen.	Kontakta diskmedels- och spolglansproducentens Kundservice.
Diskbrunnens sugfilter är smutsigt.	Rengör diskbrunnens sugfilter noggrant.		

Fel	Typ av fel	Möjliga orsaker	Åtgärd
Glas och porslin är inte riktigt torrt.	Prestandaförlust.	Behållaren för spolglans är tom.	Kontrollera att det finns spolglans i behållaren, fyll på om så behövs.
		Fel på skölj pumpen.	Kontakta diskmedels- och spolglansproducentens Kundservice.
		Efterdiskprogrammets vattentemperatur för låg.	Kontrollera att efterdiskprogrammets vattentemperatur är mellan 82 °C och 90 °C. Kontakta diskmedels- och spolglansproducentens Kundservice för att ställa in korrekt temperatur enligt medlets specifikationer.
		Skummande diskmedel i diskbrunnen.	Kontrollera att diskgodset inte hade legat i ett bad med skummande diskmedel (t.ex. diskmedel för handdisk) innan det sattes in i maskinen. Använd endast "icke-skummande" produkter och som är avsedda för professionella diskmaskiner.
Kondens på glas.	Prestandaförlust.	Behållaren för spolglans är tom.	Kontrollera att det finns spolglans i behållaren, fyll på om så behövs.
		Fel på skölj pumpen.	Kontakta diskmedels- och spolglansproducentens Kundservice.
Fläckar på glas.	Prestandaförlust.	Skummande diskmedel i diskbrunnen.	Använd endast "icke-skummande" produkter och som är avsedda för professionella diskmaskiner.
		Spolglansdoseringen är inte korrekt.	Kontakta diskmedels- och spolglansproducentens Kundservice.
		Vattnets hårdhetsgrad är för hög eller för låg.	Justera mängden diskmedel och spolglans. Kontakta diskmedels- och spolglansproducentens Kundservice.
För mycket skum i tanken.	Prestandaförlust.	Rester från mat eller diskmedel från manuell fördisk är kvar på diskgodset.	Avlägsna rester från mat eller diskmedel från diskgodset.
		Diskvattentemperatur för låg.	Kontrollera att temperaturen på vattnet i diskmodulen är mellan 55 °C och 65 °C. Kontakta diskmedels- och spolglansproducentens Kundservice för att ställa in korrekt temperatur enligt medlets specifikationer.
		Skummande diskmedel i diskbrunnen.	Töm brunnen och fyll den sedan med vatten så att allt skum försvinner.
Fläckar på glaset.		För mycket spolglans.	Reducera mängden spolglans. Kontakta diskmedels- och spolglansproducentens Kundservice.
Lågt tryck i spolarmarna.	Prestandaförlust	Brunnsfiltret är igensatt. Vattenpumpsfiltret är igensatt. Avloppsslangen är igensatt. Diskpumpen fungerar inte korrekt.	Rengör brunnsfiltret. Rengör diskpumpens filter. Kontakta Kundservice. Kontakta Kundservice.
Lågt tryck i spolarmarna.	Prestandaförlust	Sköljarmarna är igensatta. Vattentrycket efter tryckreduceringen ligger under 1 bar.	Rengör sköljarmarna. Kontakta Kundservice.
Diskpumpen fungerar inte.	Blockering	Diskpumpens filter är igensatt.	Kontakta Kundservice.
Avloppspumpen fungerar inte.	Prestandaförlust	Avloppspumpen är igensatt.	Kontakta Kundservice.

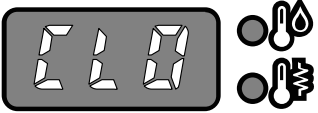
Fel	Typ av fel	Möjliga orsaker	Åtgärd
Diskmaskinen är avstängd men apparaten fortsätter att fylla på vatten.	Prestandaför-lust	Vattenledningens ventil är skadad.	Stäng av vattenledningskranen eller -kranarna, och kontakta Kundservice.
Displayen visar att du ska stänga luckan.  Då luckan är stängd visar displayen samma feltilstånd som innan.	Blockering	Magnetbrytaren i luckan fungerar inte.	Kontakta service.

Om felet kvarstår efter att kontrollerna ovan utförts, kontakta Kundservice och kom ihåg att uppgä:

- A. vilken typ av problem det rör sig om,
- B. apparatens PNC (produktionskod),
- C. serie- (produktens serienummer).



VIKTIGT

Produktionskoden och serienumret är de uppgifter som krävs för att ta reda på vilken typ av maskin det rör sig om och maskinens tillverkningsdatum.



OBS!

För mer detaljerad information om felsökning, se den kompletta användarhandboken på webbplatsen.

L.2 Larm

Fel	Typ av fel	Möjliga orsaker	Åtgärd
A1	VATTEN SAKNAS	Kranen är stängd. Vattenfiltret är tilltäppt. För lågt tryck i hydraulkretsen. Bräddavloppet inte på plats (endast för apparater utan avloppspump).	Öppna kranen. Rengör vattenfiltret. Kontrollera minimumtrycket på vattenledningen. För in bräddavloppet på sin plats.
B1	INEFFEKTIVT UTLOPP	Bräddavloppet ej avlägsnat. Utloppsröret och/eller bräddavloppet är tilltäppta.	Avlägsna bräddavloppet. Avlägsna eventuell tilltäppning i utloppsröret eller i bräddavloppet.
B2	BRUNNENS VATTEN-NIVÅ FÖR HÖG	Utloppsröret och/eller bräddavloppet är tilltäppta.	Avlägsna eventuell tilltäppning i utloppsröret eller i bräddavloppet.
C1 – C8			KONTAKTA TEKNISK SERVICE
E1 – E8		Apparaten fortsätter att fungera men en tekniker bör komma och kontrollera den.	KONTAKTA TEKNISK SERVICE
F21 – F22¹		Regenerering av hartserna utförs ej. Apparaten fortsätter att fungera utan vattenavhårdning.	KONTAKTA TEKNISK SERVICE

1. Endast modeller med inbyggd avhårdare.

CE