

Munkapult alá beépíthető mosogatógép

Touch gombos változat



HU

Felhasználói útmutató



59566XV00- 2024.06

Előszó

 Olvassa el a következő utasításokat, beleértve a jótállási feltételeket is, a készülék telepítése és használata előtt.

Keresse fel webhelyünket a www.electroluxprofessional.com címen, és nyissa meg a Támogatás szekciót a következők érdekében:



A termék regisztrálása



Ötletek és tanácsok a termékre vonatkozóan, szervizelési és javítási információk

A telepítési, üzemeltetési és karbantartási kézikönyv (a továbbiakban a kézikönyv) ellátja a felhasználót a készülék helyes és biztonságos használatához szükséges információkkal.

A következőket nem szabad a figyelmeztetések hosszú és pontos listájának tekinteni, hanem olyan utasításkészletnek, amely alkalmas a készülék teljesítményének minden tekintetben történő javítására, és mindenekelőtt alkalmas személyek és állatok sérülésének, valamint a nem megfelelő üzemeltetési eljárások miatti károknak a megelőzésére.

A készülék szállításában, telepítésében, üzembe helyezésében, használatában és karbantartásában, javításában és szétszerelésében érintett minden személynek tanulmányoznia kell és alaposan át kell olvasnia a jelen kézikönyvet a különböző műveletek elvégzése előtt annak érdekében, hogy elkerülje a rossz és helytelen beavatkozásokat, amelyek veszélyeztethetik a készülék épségét, illetve veszélyesek lehetnek az emberekre. Ügyeljen arra, hogy rendszeresen tájékoztassa a felhasználót a biztonsági előírásokról. Ugyancsak fontos, hogy utasításokkal lássa el és naprakész szinten tartsa a készülék üzemeltetésére jogosult személyzetet a berendezés használatára és karbantartására vonatkozóan.

A kézikönyvnek a kezelők számára elérhetőnek kell lennie, és gondosan meg kell őrizni azon a helyen, ahol a készüléket használják, hogy mindig kéznél legyen tanulmányozásra kétség esetén, illetve amikor csak szükséges.

Ha a kézikönyv elolvasása után még mindig kétségei vannak a készülék használatával kapcsolatban, ne habozzon kapcsolatba lépni a gyártóval vagy a hivatalos szervizközponttal, hogy gyors és pontos segítséget kapjon a készülék jobb üzemeltetése és maximális hatékonysága érdekében. A készülék használatának minden szakaszában mindig tartsa be a biztonságra, a munkahelyi higiéniára és a környezet védelmére vonatkozó aktuális előírásokat. A felhasználó felelőssége annak biztosítása, hogy a készüléket csak az emberek, az állatok és a tulajdon biztonsága szempontjából optimális körülmények között indítsák el és működtessék.



FONTOS

- A gyártó semmilyen felelősséget nem vállal a készüléken a kézikönyvben adott utasítások betartása nélkül végrehajtott műveletekért.
- A gyártó fenntartja magának a jogot a jelen kiadványban bemutatott készülék előzetes értesítés nélkül történő módosítására.
- A jelen kézikönyv semmilyen része nem sokszorosítható.
- A jelen kézikönyv digitális formátumban történő eléréséhez:
 - forduljon a márkakereskedőhöz vagy a hivatkozott ügyfélszolgálathoz;
 - töltsse le a legújabb és naprakész kézikönyvet a www.electroluxprofessional.com webhelyről;
- A kézikönyvet mindig egy könnyen hozzáférhető helyen, a készülék közelében kell tartani. A készülék kezelőinek és a karbantartási személyzetnek mindig lehetősége legyen arra, hogy könnyen megtalálja és tanulmányozza azt.

Tartalom

| | | |
|-------|---|----|
| A | FIGYELMEZTETÉSEK ÉS BIZTONSÁGI TUDNIVALÓK | 5 |
| A.1 | Általános információk | 5 |
| A.2 | Személyi védőfelszerelések | 5 |
| A.3 | Általános biztonság | 6 |
| A.4 | A készüléken telepített védőeszközök | 6 |
| A.5 | Biztonsági jelek, amelyeket a készüléken vagy a közelében kell elhelyezni | 7 |
| A.6 | Ésszerűen előrelátható, helytelen használat | 7 |
| A.7 | A fennmaradó kockázatok | 7 |
| A.8 | Vízhálózatra csatlakoztatás | 8 |
| A.9 | Elektromos csatlakoztatás | 8 |
| A.10 | A készülék tisztítása | 8 |
| A.11 | Megelőző karbantartás | 8 |
| A.12 | Alkatrészek vagy tartozékok | 8 |
| A.13 | Óvintézkedések a használatához és a karbantartáshoz | 9 |
| A.14 | A készülék karbantartása | 9 |
| B | JÓTÁLLÁS | 9 |
| B.1 | Jótállási feltételek és kizárások | 9 |
| C | ÁLTALÁNOS BIZTONSÁGI SZABÁLYOK | 10 |
| C.1 | Bevezetés | 10 |
| C.2 | Mechanikus biztonsági jellemzők, veszélyforrások | 10 |
| C.3 | A készüléken telepített védőeszközök | 10 |
| C.3.1 | Védőburkolatok | 10 |
| C.3.2 | Biztonsági berendezések | 10 |
| C.4 | Biztonsági jelek, amelyeket a készüléken vagy a közelében kell elhelyezni | 10 |
| C.5 | Használati és karbantartási utasítások | 10 |
| C.6 | A használat vége | 10 |
| D | ÁLTALÁNOS INFORMÁCIÓK | 10 |
| D.1 | Bevezetés | 10 |
| D.2 | Tesztelés és átvizsgálás | 10 |
| D.3 | Meghatározások | 11 |
| D.4 | A gép és a gyártó azonosító adatai | 11 |
| D.5 | Hogyan kell értelmezni a gyári leírást | 11 |
| D.6 | Típusra hivatkozás | 12 |
| D.7 | Felelősség | 12 |
| D.8 | Copyright | 12 |
| D.9 | A kézikönyv megőrzése | 12 |
| D.10 | A kézikönyv címettjei | 12 |
| E | A KÉSZÜLÉK NORMÁL HASZNÁLATA | 12 |
| E.1 | A készülék üzemeltetésére jogosult személyzet jellemzői | 12 |
| E.2 | A készülék használatának alapvető követelményei | 12 |
| F | MŰSZAKI ADATOK | 13 |
| F.1 | Főbb műszaki jellemzők | 13 |
| G | TERMÉKLEÍRÁS | 13 |
| G.1 | Általános leírás | 13 |
| G.2 | A készülék áttekintése | 13 |
| G.3 | Állványok típusa és megrakodása | 14 |
| H | KEZELŐPANEL LEÍRÁSA | 14 |
| H.1 | Kezelőpanel | 14 |
| H.2 | Alapvető kezelőszerv | 14 |
| H.2.1 | Leeresztés/öntisztítás ikon | 14 |
| H.2.2 | Másodlagos mosogatási ciklus ikon | 15 |
| H.2.3 | Vezérlő gomb | 15 |
| H.2.4 | Csatlakoztathatóság ikon | 15 |
| H.2.5 | Riasztás/Figyelmeztetés ikon | 15 |
| I | ALKALMAZÁS CSATLAKOZÁSA | 15 |
| I.1 | Bevezető | 15 |
| I.2 | Regisztráció a One Connectednél | 16 |
| I.3 | A „AppOne„ alkalmazás letöltése | 16 |
| I.4 | Bejelentkezés a „AppOne„ alkalmazásba hitelesítéssel (első használat) | 16 |
| I.5 | Bejelentkezés a „AppOne„ alkalmazásba hitelesítés után | 18 |
| J | MOSOGATÓSZEREK FELTÖLTÉSE | 18 |
| J.1 | A mosogatószer-adagolók aktiválása | 18 |
| J.1.1 | Kézi aktiválás a kezelőpanelről | 18 |
| J.1.2 | Aktiválás a „AppOne„ alkalmazással | 19 |
| K | ADAGOLÓK BEÁLLÍTÁSA | 20 |
| K.1 | Adagoló paraméterei | 20 |
| K.2 | Egy paraméter értékének módosítása | 21 |
| K.3 | Mosogatószer- és öblítőszerek paraméterek listája | 21 |

| | | |
|-----|---|----|
| L | HASZNÁLAT | 22 |
| L.1 | Indítás | 22 |
| L.2 | A rácsok megrakása edényekkel | 22 |
| L.3 | Üzemeltetés | 22 |
| L.4 | Mosogató ciklus | 23 |
| L.5 | A mosogató ciklusok részleteinek megtekintése | 23 |
| L.6 | Másodlagos ciklus engedélyezése vagy letiltása | 24 |
| L.7 | A készülék állapotának ellenőrzése a „AppOne„ alkalmazással | 24 |
| M | A KÉSZÜLÉK TISZTÍTÁSA | 25 |
| M.1 | Ápolási információk | 25 |
| M.2 | Tisztítási bevezetés | 25 |
| M.3 | Szolgáltatás vége | 26 |
| | M.3.1 A leeresztési/öntisztítási ciklus elindítása | 26 |
| | M.3.2 A mosogatótartályok alkatrészeinek tisztítása | 26 |
| N | A KÉSZÜLÉK KARBANTARTÁSA | 27 |
| N.1 | A karbantartás gyakorisága | 27 |
| N.2 | Üzemen kívüli időszakok | 27 |
| N.3 | A berendezés hulladékba helyezése | 28 |
| O | HIBAELHÁRÍTÁS | 28 |
| O.1 | Általános hibaelhárítás | 28 |
| P | RIASZTÁSOK | 29 |
| P.1 | Rendellenesség részletei | 29 |
| | P.1.1 Riasztás részletei | 30 |
| P.2 | Riasztási útmutató | 31 |

A FIGYELMEZTETÉSEK ÉS BIZTONSÁGI TUDNIVALÓK

A.1 Általános információk

A készülék biztonságos használata és a kézikönyv megfelelő megértése érdekében tisztában kell lennie a dokumentációban használt kifejezésekkel és tipográfiai konvenciókkal. A kézikönyvben a következő szimbólumok szolgálnak a különböző típusú veszélyek jelzésére és azonosítására:



FIGYELMEZTETÉS

Veszély a kezelők egészségére és biztonságára.



FIGYELMEZTETÉS

Áramütés veszélye - veszélyes feszültség.



VIGYÁZAT

A készülék vagy a termék károsodásának veszélye.



FONTOS

Fontos utasítások vagy termékinformációk



Ekvipotencialitás



A készülék használata előtt olvassa el az utasításokat







Pontosítások és magyarázatok

- Csak a kiképzett személyzet jogosult a készülék üzemeltetésére.
- Ezt a készüléket kereskedelmi célú felhasználásra szánják, például éttermek, étkezdék, kórházak konyháiban. Tányérok, edények, üvegáruk, evőeszközök és hasonló tárgyak mosogatására vagy szárítására kell használni.
- A készüléket csökkent fizikai, érzékelési vagy mentális képességű, illetve megfelelő tapasztalatok vagy ismeretek híján lévő személyek (beleértve a gyermekeket is) nem használhatják, hacsak a biztonságukért felelős személy nem biztosít számukra felügyeletet vagy útmutatást a készülék használatára vonatkozóan.
- Ne hagyja, hogy gyermekek játsszanak a készülékkel.
- Minden csomagolóanyagot és mosószert tartson a gyermekektől távol.
- A tisztítást és a felhasználói karbantartást nem végezhetik felügyelet nélküli gyermekek.
- Saját biztonsága érdekében ne tároljon vagy használjon benzint, illetve egyéb gyúlékony anyagot, gőzt vagy folyadékot a berendezés vagy bármilyen más készülék közelében.
- Ne tároljon robbanásveszélyes anyagokat, például gyúlékony folyékony hajtóanyagú nyomástartó edényeket ebben a készülékben.
- A készülék adattábláján megadott adatokra hivatkozzon a gyártóval való kapcsolattartás esetén) pl. pótalkatrészek megrendelésekor stb.).
- A készülék leselejtezésekor a CE jelölést meg kell semmisíteni.
- Őrizze meg gondosan a jelen utasításokat a különféle kezelők számára további tanulmányozásra.

A.2 Személyi védőfelszerelések

A készülék hasznos élettartamának különféle szakaszai alatt használandó személyi védőfelszerelések (PPE) összefoglaló táblázata.

| Szakasz | Védőruházat | Biztonsági lábbeli | Kesztyű | Szemüveg | Védősisak |
|----------------------|-------------|--------------------|------------------|----------|-----------|
| Szállítás | — | ● | ○ | — | ○ |
| Kezelés | ● | ● | ○ | — | — |
| Kicsomagolás | ○ | ● | ○ | — | — |
| Telepítés | ○ | ● | ● ¹ | — | — |
| Normál használat | ● | ● | ● ² | ○ | — |
| Beállítások | ○ | ● | — | — | — |
| Rutinszerű tisztítás | ○ | ● | ● ¹⁻³ | ○ | — |

| Szakasz | Védőruházat | Biztonsági lábbeli | Kesztyű | Szemüveg | Védősisak |
|----------------------|---|---|---|---|---|
| |  |  |  |  |  |
| Rendkívüli tisztítás | ○ | ● | ● ¹⁻³ | ○ | — |
| Karbantartás | ○ | ● | ○ | — | — |
| Szétszerelés | ○ | ● | ○ | ○ | — |
| Leselejtezés | ○ | ● | ○ | ○ | — |
| Kulcs: | | | | | |
| ● | PPE SZÜKSÉGES | | | | |
| ○ | PPE RENDELKEZÉSRE ÁLL SZÜKSÉG ESETÉN VALÓ HASZNÁLATRA | | | | |
| — | PPE NEM SZÜKSÉGES | | | | |

1. Ezen műveletek közben vágásbiztos kesztyűt viseljen. A személyi védőfelszerelés kezelők, szak személyzet vagy felhasználók általi használatának elmulasztása maga után vonhatja az egészségre gyakorolt káros hatásoknak való kitétel (a modelltől függően).

2. Ezen műveletek közben a kesztyűknek hőállóknak kell lenniük és alkalmasnak arra, hogy a vízzel és a használt anyagokkal kapcsolatba kerüljenek (a szükséges egyéni védőfelszerelésekkel kapcsolatos tájékoztatásért tanulmányozza az anyagok biztonsági adatlapját). A személyi védőfelszerelés kezelők, szak személyzet vagy felhasználók általi használatának elmulasztása maga után vonhatja a kémiai kockázatnak való kitétel, és egészségkárosodást okozhat (a modelltől függően).

3. Ezen műveletek közben a kesztyűknek alkalmasnak kell lenniük arra, hogy a használt vegyi anyagokkal kapcsolatba kerüljenek (a szükséges egyéni védőfelszerelésekkel kapcsolatos tájékoztatásért tanulmányozza az anyagok biztonsági adatlapját). A személyi védőfelszerelés kezelők, szak személyzet vagy felhasználók általi használatának elmulasztása maga után vonhatja a kémiai kockázatnak való kitétel, és egészségkárosodást okozhat (a modelltől függően).

A.3 Általános biztonság

- A készülékek elektromos és/vagy mechanikus biztonsági eszközökkel vannak ellátva a dolgozók és a készülék védelmére.
- Soha ne működtesse a készüléket úgy, hogy a védőburkolatokat, a védő- vagy biztonsági készülékeket eltávolították, módosították vagy megbabrálták.
- Ne hajtson végre semmilyen módosítást a készülékhez mellékelt alkatrészekben.
- A kézikönyv több illusztrációja a készüléket vagy annak részeit védőburkolatok nélkül vagy eltávolított védőburkolatokkal ábrázolja. Ez csupán a magyarázat céljából van így. Ne használja a készüléket a védőburkolatok nélkül, illetve kikapcsolt védőkészülékekkel.

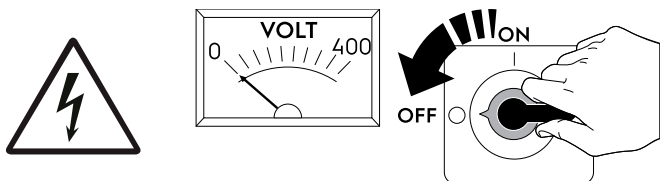

Bármilyen telepítési, szerelési, tisztítási vagy karbantartási eljárás végzése előtt a készüléket le kell választani a táphálózatról.

- Ne távolítsa el, ne módosítsa, illetve ne tegye olvashatatlaná a CE jelölést, valamint a készüléken lévő biztonsági, veszély- és útmutató jelzéseket és címkéket.
- Az A-súlyozott emissziós hangnyomásszint nem haladja meg a 70 dB(A) értéket.
- A következő műveleteket a megfelelő személyi védőfelszereléssel (A.2 Személyi védőfelszerelések), szerszámokkal, edényekkel és kiegészítő eszközökkel ellátott felhatalmazott szak személyzetnek vagy ügyfélszolgálatnak kell elvégeznie, akik felkérhetik a gyártót, hogy biztosítson számukra szervizelési kézikönyvet:
 - Telepítés és összeszerelés
 - Elhelyezés
 - Elektromos csatlakozás
 - A készülék tisztítása, javítása és rendkívüli karbantartása
 - A készülék ártalmatlanítása
 - Munkavégzés az elektromos berendezésen

A.4 A készüléken telepített védőeszközök

Védőburkolatok

A készülék a következőkkel rendelkezik:



- rögzített védőburkolatok (például házak, burkolatok, oldalpanelek stb.), amelyeket a készülékhez és/vagy a kerethez rögzítenek csavarokkal vagy gyorscsatlakozóval, amelyeket csak szerszámokkal lehet eltávolítani vagy kinyitni; ezért a felhasználónak nem szabad eltávolítania vagy megbabrálnia az ilyen eszközöket. A gyártó elhárít minden felelősséget, amennyiben ezeket megbabrálták vagy nem használták;
- reteszelt mozgatható védőburkolatok (ajtó) a készülék belsejébe való bejutáshoz;
- a készülék elektromos berendezéseinek szerszámokkal nyitható zsanéros panelekből kialakított szerelési paneljei vagy ajtói. A panelt vagy az ajtót nem szabad kinyitni, amikor a készülék a tápellátáshoz van csatlakoztatva.



Biztonsági berendezések

A készülék a következőkkel rendelkezik:

- reteszelve a készülék belsejéhez hozzáférést biztosító ajtó(ko)n;

A.5 Biztonsági jelek, amelyeket a készüléken vagy a közelében kell elhelyezni

| Tiltás | Jelentés |
|---|--|
|  | ne végezze a mozgó alkatrészek olajozását, kenését, javítását vagy beállítását |
|  | ne távolítsa el a biztonsági eszközöket |
|  | ne használjon vizet a tűzoltáshoz (az elektronikus alkatrészekre helyezve) |

| Veszély | Jelentés |
|--|---|
|  | a kezek összezúzásának veszélye |
|  | figyelem, forró felület |
|  | áramütés veszélye (az elektromos alkatrészekon látható a feszültség jelzésével) |

A.6 Ésszerűen előrelátható, helytelen használat

Helytelen használat minden olyan használat, amely eltér a jelen kézikönyvben megadottól. A készülék üzemeltetése során más típusú munkák vagy tevékenységek, amelyek helytelennek tekinthetők, és általánosságban kockázatokat vonnak maguk után a kezelők biztonsága és a készülék károsodása tekintetében, nem megengedettek. Ésszerűen előrelátható, helytelen használat tartalmazza a következőket:

- a készülék karbantartásának, tisztításának és időszakos ellenőrzésének hiánya;
- strukturális változtatások vagy a működési logika módosításai;
- a védőburkolatok vagy a biztonsági eszközök babrálása;
- a személyi védőfelszerelés használatának elmulasztása a kezelők, a szakszemélyzet és a karbantartó személyzet részéről;
- a megfelelő tartozékok használatának elmulasztása (például nem megfelelő felszerelés vagy létrák használata);
- éghető vagy gyúlékony anyagokat, vagy mindenképpen olyan anyagok tartása a berendezés közelében, amelyek nem összeegyeztethetők a munkával, illetve nem odavalók a munkához;
- a készülék rossz telepítése;
- olyan tárgyak vagy dolgok helyezése a készülékbe, amelyek nem kompatibilisek a használatával, vagy amelyek károsíthatják a készüléket, sérülést okozhatnak vagy szennyezhetik a környezetet;
- felmászás be a készülékre;
- a készülék helyes használatára vonatkozó követelmények be nem tartása;
- egyéb olyan tevékenységek, amelyek olyan kockázatokat eredményeznek, amelyeket a gyártó nem tud elhárítani.

A.7 A fennmaradó kockázatok

A készülék számos olyan kockázattal rendelkezik, amelyet nem teljesen kiküszöböltek a tervezési szempontból vagy megfelelő védőeszközök felszerelésével. Mindazonáltal ezen útmutató révén a gyártó lépéseket tett kezelők tájékoztatására az ilyen kockázatok tekintetében, körültekintően jelezve az általuk használni szükséges személyi védőfelszereléseket. A kockázatok csökkentése érdekében az egység telepítése közben gondoskodjon megfelelő térről.

Ezen körülmények megőrzése érdekében a készülék körüli területeket mindig a következőképpen kell tartani:

- akadályoktól mentesen (pl. létrák, szerszámok, konténerek, dobozok stb.);
- tisztán és szárazon;
- jól megvilágítva.

Az Ügyfél teljes körű tájékoztatása érdekében a készüléken maradt fennmaradó kockázatok az alábbiakban kerülnek jelzésre: az ilyen műveleteket nem helytelennek és ezért szigorúan tiltottak kell tekinteni.

| A fennmaradó kockázat | A veszélyes helyzet leírása |
|--|--|
| Megcsúszás vagy elesés | A kezelő víz, bármilyen folyadék vagy szennyeződés következtében megcsúszhat a padlón |
| Elkapás, húzás vagy zúzás | A kezelő vagy a meghajtóban lévő más személyek elkapása vagy húzása a készülék munkafázisában nem megfelelő műveletek miatt, például: <ul style="list-style-type: none"> • egy karnak a készülék belsejébe helyezése egy elakadt állvány eltávolítása érdekében anélkül, hogy a készüléket vézskapcsoló működtetésével leállítaná; • az állványkezelő rendszerhez való hozzáférés anélkül, hogy a készüléket vézskapcsoló működtetésével leállítaná. A nem megfelelő ruházat laza részekkel (például nyakláncok, sálak, kendők, nyakkendők stb.) vagy hosszú, nem összefogott haj viselése, amelyet a mozgó alkatrészek elkaphatnak. |
| Égési sérülések/horzsolások (például fűtőelemek, hideg tálca, hűtőkör lemezei és csövei) | A kezelő szándékosan vagy véletlenül megérint egyes komponenseket a készülék belsejében védőkesztyű használata nélkül. |
| Szúrt sebek | A kezelő szándékosan vagy véletlenül megérint egyes éles szélékkel rendelkező komponenseket a készülék tisztítása során védőkesztyűk használata nélkül. |
| Égési sérülések | A kezelő szándékosan vagy véletlenül megérint egyes komponenseket a készülék belsejében vagy edényeket a kiadásnál kesztyűt használata nélkül vagy anélkül, hogy hagyná azokat lehűlni. |
| Áramütés | Érintkezés áram alatt lévő részekkel feszültség alatt lévő elektromos panelekkel végzett karbantartási műveletek során |
| Leesés fentről | A kezelő beavatkozást végez a készüléken nem megfelelő rendszereket használva a felső részhez való hozzáféréshez (például a létrát használ vagy felmászik rá) |
| Zúzódás vagy sérülés | A szakszemélyzet nem tudja helyesen rögzíteni a kezelőpanelt a műszaki rekeszhez való hozzáféréskor. A panel hirtelen lezárulhat. |
| Zúzódás vagy vágás | A felső végtagok sérülésének potenciális kockázata a védőtető zárási művelete alatt. |
| Rakományok felborulása | A készülék vagy az azt tartalmazó csomagolás kezelésekor nem megfelelő emelőberendezések vagy tartozékok használata, illetve a rakomány kiegyensúlyozatlansága |
| Vegyí | A vegyi anyagokkal való érintkezés (pl. mosószer, öblítőszer, vízkő eltávolító stb.) megfelelő biztonsági óvintézkedések nélkül. Ezért mindig vegye figyelembe az alkalmazott terméken lévő biztonsági táblákat és címkéket. |
| A felső végtagok megvágása | A készülék normál használatához a kezelő hirtelen és szándékosan zárhatja az ajtókat/elülső paneleket (ha van, a készülék típusától függően). |

A.8 Vízhálózatra csatlakoztatás

- Az üzemi víznyomás kötelező minimális és maximális értéke:
 - 2 bar [200 kPa] és 5 bar [500 kPa] az öblítő szivattyú nélküli készülékek esetében;
- Ellenőrizze, hogy nem láthatók-e vízszivárgás jelei a berendezés legelső használata közben és után.

A.9 Elektromos csatlakoztatás

- Ha a tápkábel megsérül, azt az Ügyfélszolgálatnak vagy mindenképpen szakembernek kell cserélnie bármilyen veszély megelőzése érdekében.

A.10 A készülék tisztítása

- Ne érjen hozzá a készülékhez nedves kézzel vagy lábbal, illetve mezítláb.
- Megfelelő védelemmel rendelkező létrát használjon a magasról elérhető készülékeken végzett munkához.
- Mielőtt bármilyen tisztítási műveletet elkezdene, helyezze a készüléket biztonságos feltételek közé.
- Tartsa be a különféle rutinszerű és rendkívüli karbantartási műveletek követelményeit. Az utasítások be nem tartása veszélyhelyzetet hozhat létre a személyzet számára.
- Ne permetezzen vizet, illetve ne használjon vízsugarat, gőzzel működő vagy nagy nyomású tisztítógépet.

A.11 Megelőző karbantartás

A berendezés biztonságának és teljesítményének biztosítása érdekében ajánlott, hogy a Electrolux Professional SpA szervizkézikönyvekkel összhangban 12 havonta a Electrolux Professional SpA által felhatalmazott mérnökök végezzék el a szervizelést. További részletekért forduljon a helyi Electrolux Professional SpA szervizközpontoz.

A.12 Alkatrészek vagy tartozékok

Csak eredeti tartozékokat és/vagy pótalkatrészeket használjon. Az eredeti tartozékok és/vagy pótalkatrészek használatának elmulasztása érvényteleníti az eredeti gyártói garanciát, és oda vezethet, hogy a készülék nem felel meg a biztonsági normáknak.

A.13 Óvintézkedések a használathoz és a karbantartáshoz

- A készülékben mechanikai, termikus és elektromos jellegű kockázatok állnak fenn. Ahol lehetséges, a kockázatokat semlegesítették:
 - közvetlenül, megfelelő tervezési megoldások segítségével.
 - közvetett módon védőburkolatok, védelmi és biztonsági eszközök használatával.
- Bármilyen rendellenes helyzet jelzésre kerül a kezelőpanel kijelzőjén.
- A karbantartás során több kockázat is fennáll, mivel ezeket nem lehet megszüntetni, és konkrét intézkedések és óvintézkedések adoptálásával semlegesíteni kell.
- Ne végezzen semmilyen ellenőrzést, tisztítást, javítást vagy karbantartást a mozgó alkatrészekben. A dolgozókat tisztán látható jelekkel kell tájékoztatni erről a tilalomról.
- Ügyeljen arra, hogy rendszeresen ellenőrizze az összes biztonsági eszköz helyes működését és az elektromos kábelek szigetelését, amelyeket sérülés esetén cserélni kell.

Jelentős rendellenesség esetén (pl. rövidzárlat, a kapocsblokkból kilépő vezetékek, motorhibák, kopott elektromos kábelhüvely stb.) a készülék normál használatára kiképzett kezelőnek:

- azonnal ki kell kapcsolnia a készüléket.
- le kell zárnia a készülék vízellátását a víz elzárásával.

A.14 A készülék karbantartása

- Az átvizsgálási és karbantartási időközök a készülék tényleges működési körülményeitől és a környezeti körülményektől (por, nedvesség stb.) függenek, ezért pontos időintervallumok nem adhatók meg. Mindenképpen a készülék gondos és időszakos karbantartását ajánlunk a szolgáltatási megszakítások minimalizálása érdekében.
- Célszerű megelőző és tervszerű karbantartási szerződést kötni az Ügyfélszolgálattal.
- Mielőtt bármilyen karbantartási művelet elkezdene, helyezze a készüléket biztonságos feltételek közé.
- A készülék hatékonyságának és helyes működésének biztosítása érdekében az időszakos karbantartást a kézikönyvben megadott utasításoknak megfelelően kell elvégezni.

B JÓTÁLLÁS

B.1 Jótállási feltételek és kizárások

Ha a termék vásárlására jótállás vonatkozik, a jótállás nyújtása a helyi törvényekkel összhangban, valamint a telepített és a rendeltetési célnak megfelelően használt termékhez igazodva történik, mégpedig a berendezésre vonatkozó dokumentációban leírt módon.

A jótállás akkor érvényes, ha az ügyfél kizárólag eredeti alkatrészeket használ, és az Electrolux Professional papíron és elektronikus formában rendelkezésre bocsátott felhasználói és karbantartási kézikönyvének megfelelően végzi a karbantartásokat.

Az Electrolux Professional azt javasolja, hogy az optimális eredmények és a termék hatékonyságának hosszú időn keresztül megtartása érdekében az Electrolux Professional által jóváhagyott tisztító, öblítő és vízkőmentesítő szereket használjanak.

Az Electrolux Professional jótállása nem terjed ki a következőkre:

- a termék leszállításával és felvételével kapcsolatos szervizutak költsége;
- az üzembe helyezés;
- a használat/üzemeltetés betanítása;
- a kopó alkatrészek cseréje (és/vagy ellátására), hacsak a kopás nem olyan anyaghibából vagy kivitelezési hibából ered, amelyet a meghibásodástól számított egy (1) héten belül bejelentenek;
- a külső huzalozás javítása;
- a nem engedélyezett javítások, valamint az ezekből eredő és/vagy ezekkel okozott károk, hibák vagy hibás működések helyrehozása;
 - az elektromos rendszerek elégtelen és/vagy rendellenes kapacitása (áramerősség/feszültség/frekvencia, ezen belül az áramcsúcsok és/vagy kihagyások);
 - elégtelen vagy megszakított víz-, gőz-, levegő-, gázellátás (beleértve a szennyeződések és/vagy más tényezőket, amelyek nem felelnek meg az adott készülék műszaki követelményeinek);
 - a gyártó jóváhagyásával nem rendelkező vízvezeték szerelési alkatrészek, elemek vagy tisztítószer jellegű folyóeszközök;

- az ügyfél hanyagsága, helytelen használata, a készülék megfelelő dokumentációjában részletesen leírt használati és karbantartási utasítások helytelen alkalmazása vagy be nem tartása;
- helytelen vagy rossz minőségű: telepítés, javítás, karbantartás (beleértve azt, amikor engedéllyel nem rendelkező harmadik felek belepiskálnak készülékbe, módosításokat vagy javításokat hajtanak végre benne), valamint a biztonsági rendszerek módosítása;
- Nem eredeti komponensek (pl. fogyóeszközök, kopó alkatrészek vagy egyéb alkatrészek) használata;
- termikus (pl. túlmelegedés/fagyás) vagy kémiai (pl. korrózió/oxidáció) stresszt kiváltó környezeti feltételek;
- olyan eset, ha a termékre idegen tárgyakat helyeznek vagy kapcsolnak hozzá;
- balesetek vagy vis major események;
- áruszállítás és árukezelés, beleértve a karcolásokat, bemélyedéseket, lepattogzásokat és/vagy más károsodásokat a termék felületén, hacsak ezek a károsodások anyag vagy kivitelezési hibából erednek és – ellenkező értelmű megállapodás híján - a szállítástól számítva egy (1) héten belül bejelentésre kerülnek;
- olyan termék, amelyről leszedték az eredeti sorszámokat vagy megváltoztatták őket, vagy azokat nem lehet könnyen megállapítani;
- villanygökök, szűrők és fogyó alkatrészek cseréje;
- azok a tartozékok és szoftverek, amelyeket az Electrolux Professional nem hagyott jóvá vagy nem specifikált.

A termék vagy a kapcsolódó hardver/szoftver/programozás bármilyen módosítása esetén az Electrolux Professional garancia érvényét veszti, és a gyártó nem vállal felelősséget a termékkel kapcsolatban.

A jótállás nem terjed ki a tervezett karbantartási tevékenységekre (és az ezekhez szükséges alkatrészekre), illetve a tisztítószer készletekre, hacsak ezekről valamilyen helyi megállapodás a helyi feltételek alapján külön nem rendelkezik. Az engedéllyel rendelkező ügyfélszolgálatok listáját keresse az Electrolux Professional weboldalán.

C ÁLTALÁNOS BIZTONSÁGI SZABÁLYOK

C.1 Bevezetés

A berendezések elektromos és/vagy mechanikus biztonsági készülékekkel vannak ellátva a dolgozók és a berendezés védelmére.

Ennélfogva a felhasználónak tilos kiszednie az ilyen készülékeket vagy bármit változtatnia rajtuk. A gyártó elhárít minden felelősséget, amennyiben ezeket megbabrálták vagy nem használták.

C.2 Mechanikus biztonsági jellemzők, veszélyforrások

A gépen nincsenek éles szélek vagy kiálló elemek. A mozgó és üzemelő elemeket védő burkolatok csavarral a készülék-házhoz vannak csavarozva, hogy megakadályozzák az elemek véletlenszerű elérését.

C.3 A készüléken telepített védőeszközök

C.3.1 Védőburkolatok

A készüléken található védőburkolatok:



- rögzített védőburkolatok (például házak, burkolatok, oldalpanelek stb.), amelyeket a készülékhez és/vagy a kerethez rögzítenek csavarokkal vagy gyorscsatlakozóval, amelyeket csak szerszámokkal lehet eltávolítani vagy kinyitni;
- reteszelt mozgatható védőburkolatok (ajtó) a készülék belsejébe való bejutáshoz;
- a készülék elektromos berendezéseinek szerelési ajtóit, szerszámokkal nyitható zsanéros panelekből. Az ajtót nem szabad kinyitni, amikor a készülék a tápellátáshoz van csatlakoztatva.



C.3.2 Biztonsági berendezések

A készülék a következőkkel rendelkezik:

- reteszelés az elülső paneleken, ami hozzáférést biztosít a készülék belsejéhez;

C.4 Biztonsági jelek, amelyeket a készüléken vagy a közelében kell elhelyezni

| Tiltás | Jelentés |
|--|--|
|  | ne végezze a mozgó alkatrészek olajozását, kenését, javítását vagy beállítását |
|  | ne távolítsa el a biztonsági eszközöket |
|  | ne használjon vizet a tűzoltáshoz (az elektronikus alkatrészekre helyezve) |

| Veszély | Jelentés |
|---|--|
|  | a kezek összezúzásának veszélye |
|  | figyelem, forró felület |
|  | áramütés veszélye (az elektromos alkatrészekben látható a feszültség jelzésével) |

C.5 Használati és karbantartási utasítások

A készülékben mechanikai, termikus és elektromos jellegű kockázatok állnak fenn. Ahol lehetséges, a kockázatokat semlegesítették:

- közvetlenül, megfelelő tervezési megoldások segítségével.
- közvetett módon védőburkolatok, védelmi és biztonsági eszközök használatával.

Bármilyen rendellenes helyzet jelzésre kerül a kezelőpanel kijelzőjén.

A karbantartás során több kockázat is fennáll, mivel ezeket nem lehet megszüntetni, és konkrét intézkedések és óvintézkedések adoptálásával semlegesíteni kell.

Ne végezzen semmilyen ellenőrzést, tisztítást, javítást vagy karbantartást a mozgó alkatrészekben. A dolgozókat tisztán látható jelekkel kell tájékoztatni erről a tilalomról.

A készülék hatékonyságának és helyes működésének biztosítása érdekében az időszakos karbantartást a jelen kézikönyvben megadott utasításoknak megfelelően kell elvégezni.

Ügyeljen arra, hogy rendszeresen ellenőrizze az összes biztonsági eszköz helyes működését és az elektromos kábelek szigetelését, amelyeket sérülés esetén cserélni kell.

C.6 A használat vége

Ha a készüléket már nem használják, tegye használhatatlanná a hálózati tápvezeték eltávolításával.

D ÁLTALÁNOS INFORMÁCIÓK

D.1 Bevezetés

Ez a kézikönyv különböző készülékekre vonatkozó információkat tartalmaz. Az útmutatóban szereplő termékek csak példaként szolgálnak.

A kézikönyvben szereplő rajzok és diagramok nem méretarányosak. Ezek kiegészítik az írásos információkat egy vázlattal, de nem szándékuk a szállított készülék részletes ábrázolása.

A készülék üzembe helyezési diagramjain megadott számértékek milliméter és/vagy hüvelyk mérésekre vonatkoznak.

D.2 Tesztelés és átvizsgálás

Készülékeinket laboratóriumi teszteléssel tervezték és optimalizálták annak érdekében, hogy magas teljesítményt és hatékonyságot érjenek el.

A készülék használatra kész állapotban kerül leszállításra.

A teszteknek (szemrevételezés - elektromos teszt - funkcionális teszt) történő megfelelés garantált, és azt az adott függelék tanúsítja.



D.3 Meghatározások

Az alábbiakban felsoroljuk a kézikönyvben használt fő fogalmak meghatározását. Használat előtt alaposan olvassa el ezeket.

| | |
|---|--|
| Kezelő | a készülék telepítését, beállítását, használatát, karbantartását, tisztítását, javítását és szállítását végző személyzet. |
| Gyártó | Electrolux Professional SpA vagy bármely más, az Electrolux Professional SpA által felhatalmazott szervizközpont. |
| Kezelő a készülék normál használata esetén | olyan kezelő, aki a készülék normál használata során felmerülő feladatokkal és veszélyekkel kapcsolatban tájékoztatást és képzést kapott. |
| Ügyfélszolgálat szerviz- és szakszemélyzete | a gyártó által megbízott/kiképzett kezelő, aki a balesetmegelőzési előírásokkal kapcsolatos szakmai és speciális képzésével, tapasztalataival és ismereteivel fel tudja mérni a készüléken elvégzendő műveleteket, és felismeri és megelőzi a kockázatokat. Professzionizmusa kiterjed a mechanikai, elektrotechnikai és elektronikai területekre stb. |
| Veszély | az esetleges sérülés vagy egészségkárosodás forrása. |
| Veszélyes helyzet | minden olyan helyzetet, amikor egy kezelő egy vagy több veszélynek van kitéve. |
| Kockázat | a valószínűségek, valamint a sérülés vagy egészségkárosodás kockázatainak kombinációja veszélyes helyzetben. |
| Védőeszközök | olyan biztonsági intézkedések, amelyek meghatározott technikai eszközök (védőburkolatok és biztonsági eszközök) használatát foglalják magukban, amelyek védik a kezelőket a kockázatokkal szemben. |
| Védőburkolat | egy specifikus módon használt készülék olyan eleme, amely védelmet nyújt fizikai akadály útján. |
| Biztonsági eszköz | egy olyan eszköz (a védőburkolattól eltérően), amely megszünteti vagy csökkenti a kockázatot; használható önmagában vagy a védőburkolattal kombinálva. |
| Vevő | a személy, aki megvásárolta a készüléket, és/vagy aki kezeli és használja azt (például társaság, vállalkozó, cég). |
| Áramütés | az elektromos áram baleset következtében történő károsulása egy emberi testen. |
| Vészleállító berendezés | a vészleállító funkció ellátására szolgáló elemek csoportja; a készülék elindítása egyetlen művelettel történik, ami megakadályozza vagy mérsékli, hogy milyen károk vagy sérülések érhetik az embereket/gépeket/vagyontárgyakat/állatokat. |

D.4 A gép és a gyártó azonosító adatai

A gépen található jelölés vagy adattábla reprodukciója az alábbiakban látható:

| | | |
|---|--------------|------------|
| F.Mod. | Comm. Model: | 2017 |
| PNC | Ser.Nr. | |
| EL | z | Max kW |
| Type ref. | Min | Nominal kW |
| | | Min kW |
|    | | |
| Electrolux Professional spa - Viale Treviso, 15 - 33170 Pordenone (Italy) | | |

A névtábla beazonosítja a készüléket és megadja a műszaki adatokat; az alábbiak definiálják a névtáblán megadott különböző információkat.

| | |
|--|--|
| F.Mod. | a termék gyári megnevezése |
| Comm.Model | kereskedelmi megnevezés |
| PNC | gyártási számkód |
| Ser.No. | sorozatszám |
| 400 V 3N~ | áramellátás feszültsége |
| 230 V 3 - 230 V 1N | elektromos átalakíthatóság (a modelltől függően) |
| Hz | áramellátás frekvenciája |
| Max – kW | max. teljesítmény |
| Névleges – kW | névleges teljesítmény |
| IPX4 | por- és vízvédelmi besorolás |
| CE | CE-jelölés |
| Electrolux Professional SpA Viale Treviso 15 33170 Pordenone Italy | gyártó |

A névtábla a berendezés jobb oldali panelén található.

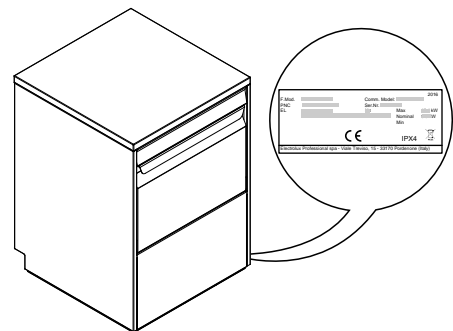

FIGYELMEZTETÉS

Ne távolítsa el, ne módosítsa, illetve ne tegye olvashatatlanná a berendezésen lévő jelöléseket.



FONTOS

A berendezés leselejtezésekor a jelölést meg kell semmisíteni.



FIGYELEM!

A gép adattábláján megadott adatokra hivatkozzon a gyártóval való kapcsolattartás esetén (pl. pótalkatrészek megrendelésekor stb.).

D.5 Hogyan kell értelmezni a gyári leírást

A névtáblán szereplő gyári leírás az alábbi jelentéseket hordozza (alább néhány példát hozunk fel):

| (1) | (2) | (3) | (4) | (5) | (6) | (7) | (8) |
|-----|-----|-----|-----|-----|-----|-----|-----|
| E | T | UC | L | 1 | P | 1 | X |
| E | T | UC | L | 1 | P | 2 | X |
| E | T | UC | L | 3 | P | | X |
| E | T | UC | L | 1 | P | 1 | |

| | |
|--------------------------|--|
| (1) Márka | E = Electrolux Professional, Z = Zanussi, V = Veetsan, N = To brand. |
| (2) Felhasználói felület | T= Érintőgomb |
| (3) Készüléktípus | UC = Munkapult alá beépíthető |
| (4) Készülék mérete | L = Nagy (üregmagasság = 440 mm) |
| (5) Feszültség | 1 = 220-240 V/1N/50 Hz 3 = 380-415 V/3N/50 Hz |
| (6) Öblítés típusa | P = Nyomás |
| (7-8) Opciók | 1 = ??????? 2 = ??????? X = ??????? |

D.6 Típusra hivatkozás

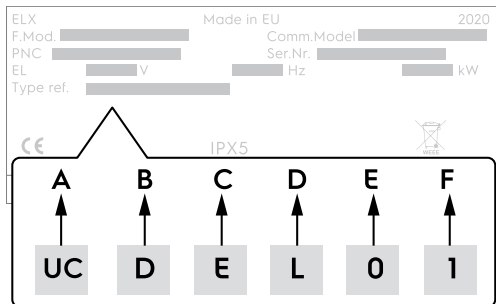

Jelmagyarázat

| | |
|----------|---|
| A | A készülék típusa <ul style="list-style-type: none">• UC = Munkapult alá beépíthető |
| B | A mosogatandó tétel típusa <ul style="list-style-type: none">• D = Normál étkezészet |
| C | Készülék szintje <ul style="list-style-type: none">• E = Belépő |
| D | Öblítés típusa <ul style="list-style-type: none">• L = Nyomásos• P = Öblítőszivattyú |
| E | Bojler fűtési teljesítménye <ul style="list-style-type: none">• 0 = 2800 W• 1 = 4500 W |
| F | Dugó típusa <ul style="list-style-type: none">• 0 = nincs dugó• 1 = Shuko dugó (F. típusú dugó)• 2 = UK dugó (G. típusú dugó) |

D.7 Felelősség

A gyártó semmilyen felelősséget nem vállal a következők által okozott károkért és üzemzavarokért:

- a jelen kézikönyvben található utasítások be nem tartása;
- nem szakszerű módon kivitelezett javítási munkák, és a pótalkatrész-katalógusban szereplőktől eltérő alkatrészekkel végzett cserék (a nem eredeti pótalkatrészek és tartozékok beszerelése és használata negatívan befolyásolhatja a készülék működését, és érvényteleníti az eredeti gyártói garanciát);

E A KÉSZÜLÉK NORMÁL HASZNÁLATA

E.1 A készülék üzemeltetésére jogosult személyzet jellemzői

Az ügyfélnek kell gondoskodnia arról, hogy a készülék normál használatához szükséges személyzet megfelelően képzett és gyakorlott legyen.

A kezelőnek:

- elolvassák és megértik a kézikönyvet;
- megfelelő képzésben és útmutatásban részesüljenek feladataik ellátásához, hogy biztonságosan végezzék az üzemeltetést;
- speciális képzést kapjanak a készülék megfelelő használatához.

- nem szakszemélyzet által végzett műveletek;
- jogosulatlan módosítások vagy műveletek;
- hiányzó, hiányos vagy nem megfelelő karbantartás;
- a készülék helytelen használata;
- előre nem látható rendkívüli események;
- a készülék tájékoztatlan és/vagy szakképzetlen személyzet általi használata;
- a munkahelyi biztonsággal, higiénéval és egészségvédelemmel kapcsolatos jelenlegi rendelkezések alkalmazásának elmulasztása.

A gyártó semmilyen felelősséget nem vállal a felhasználó vagy a Vevő általi önkényes módosítások és átalakítások által okozott károkért.

A munkáltató, a munkahelyi vezető vagy a szerviztechnikus felelős a megfelelő és alkalmas személyi védőfelszerelés meghatározásáért és kiválasztásáért, amelyet a kezelőknek viselni kell, a használat országában hatályos előírásoknak megfelelően.

A gyártó semmilyen felelősséget nem vállal a kézikönyvben található pontatlanságokért, ha azok nyomtatási vagy fordítási hiba miatt fordulnak elő.

A telepítési, használati és karbantartási kézikönyvnek a Vevő által a gyártótól kapott minden kiegészítése a kézikönyv szerves részét képezi, ezért azokat azzal együtt kell tartani.

D.8 Copyright

Ez a kézikönyv kizárólag a kezelő által történő tanulmányozásra szolgál, és csak a Electrolux Professional SpA vállalat engedélyével adható át harmadik felek részére.

D.9 A kézikönyv megőrzése

A kézikönyvet gondosan meg kell őrizni a készülék teljes élettartama végéig, a selejtezésig. A kézikönyvnek a készülékkel együtt kell maradnia átadás, eladás, bérlet, használatba adás vagy lízing esetén.

D.10 A kézikönyv címzettjei

Ez a kézikönyv a következő személyek részére készült:

- a készülék felhasználóinak munkáltatója és a munkahelyi vezető;
- kezelők a készülék normál használata esetén;
- szakszemélyzet - Ügyfélszolgálat (lásd a szerviz kézikönyvet).



FONTOS

A Vevő köteles gondoskodni arról, hogy személyzete megértse a kapott utasításokat, különösen a munkahigiénéit és biztonságot illetően a készülék használata során.

E.2 A készülék használatának alapvető követelményei

- A technológia ismerete és a készülék működtetésére vonatkozó konkrét tapasztalatok.
- Megfelelő általános alapfokú oktatás és műszaki ismeretek a kézikönyv tartalmának elolvasásához és megértéséhez, beleértve a rajzok, jelek és piktogramok helyes értelmezését.
- Elegendő műszaki ismeret a feladatai biztonságos elvégzéséhez a kézikönyvben meghatározottak szerint.
- A munkahigiéniai és biztonsági előírások ismerete.

F MŰSZAKI ADATOK

F.1 Főbb műszaki jellemzők



FIGYELEM!

Az adattábla helyének megtalálásához lásd: D.4 A gép és a gyártó azonosító adatai.

| | | |
|--|--------------|------------------------------------|
| Áramellátás feszültsége | V | Lásd az adattáblát |
| átalakítható: | | |
| Gyakoriság | Hz | Lásd az adattáblát |
| Max. teljesítmény | kW | Lásd az adattáblát |
| Névleges teljesítmény | kW | Lásd az adattáblát |
| Minimális teljesítmény | kW | Lásd az adattáblát |
| Tápkábel | | H07RN-F |
| Hálózati víznyomás | kPa [bar] | 2 bar [200 kPa] 5 bar [500 kPa] |
| Tápvíz hőmérséklete: | °C | > 50 |
| Öblítési ciklus vízfogyasztása | l | 2 - 2,4 |
| Kazánkapacitás | l | 5 |
| Mosogatótartály kapacitása | l | 20 |
| Vízkeménység a beépített folyamatos vízlágyító nélküli modellek esetében | °f°d°e | 14/8/10 max |
| Vízkeménység a beépített vízlágyítóval ellátott modellek esetében | | 53,4/30/35,7 max |
| A víz elektromos vezetőképessége a beépített folyamatos vízlágyító nélküli modellek esetében | µS/cm | <400 |
| Kloridok koncentrációja a vízben | ppm | <20 |
| Magas zajszint | dB[A] | LpA:68 dB-KpA:1,5 dB |
| Védelmi besorolás | IP | Lásd az adattáblát |

G TERMÉKLEÍRÁS

G.1 Általános leírás

A készülék poharak, csészék, evőeszközök elmosására alkalmas.

Semmilyen körülmények között nem szabad más, a jelen kézikönyvben nem részletezett célokra vagy módokon felhasználni.

Ez a berendezés azért készült, hogy jobb munkakörnyezetet és nagyobb költséghatékonyságot biztosítson.

Ezeket a készülékeket éttermekben, kávéházakban, főzőközpontokban és nagyobb intézményekben használják. A különböző betétekkel felszerelhető különleges edénytartó kosarak praktikus és könnyű használatot biztosítanak, hogy kiváló eredményeket lehessen elérni a mosogatással.

Az elektronikus rendszer teljes körű felügyeletet tesz lehetővé a mosogatás folyamata felett.

G.2 A készülék áttekintése

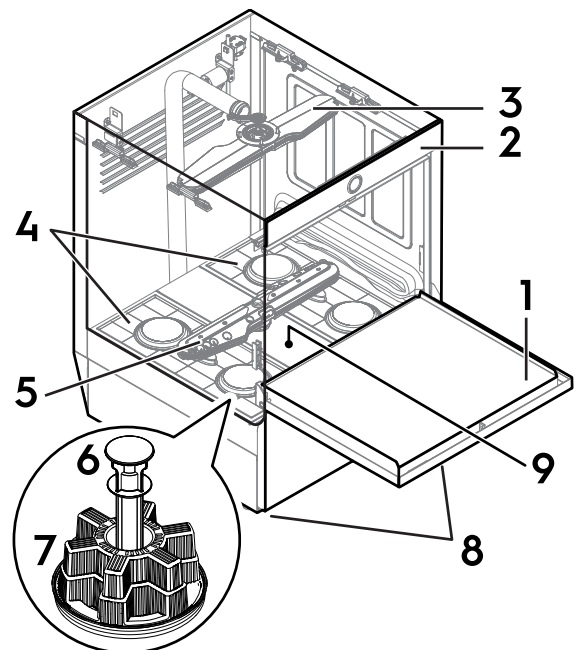

- | | |
|---|------------------------------|
| 1 | Ajtó |
| 2 | Kezelőpanel |
| 3 | Felső mosogató- és öblítőkar |
| 4 | Tartálysűrők |

| | |
|---|-----------------------------|
| 5 | Alsó mosogató- és öblítőkar |
| 6 | Túlfolyás |
| 7 | Lefolyósűrő |
| 8 | Szabályozható lábak |
| 9 | Központi tartó |

G.3 Állványok típusa és megrakodása



FIGYELEM!
Nem minden modellhez áll rendelkezésre az összes ilyen állvány.

- SÁRGA állvány: 18 db, legfeljebb 240 mm átmérőjű tányérhoz.

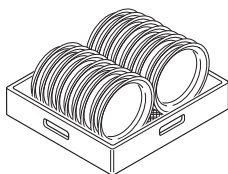

- ZÖLD állvány: 12 db, legfeljebb 240 mm átmérőjű tálhoz.

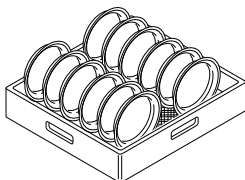

- KÉK állvány a poharaknak: a poharakat fejjel lefelé kell elhelyezni.

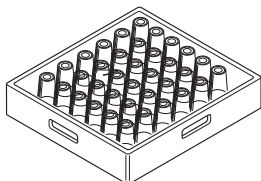

- SÁRGA tartó az evőeszközöknek: a tárgyakat a fogantyúkkal lefelé mutatva helyezze mindegyik tartóba.

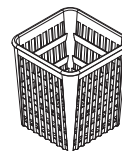

- Félméretű kosár - univerzális (500 x 250 mm)

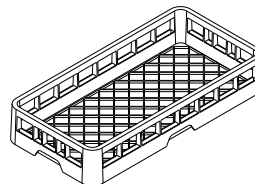

- Félméretű kosár tányérokhoz (500 x 250 mm)

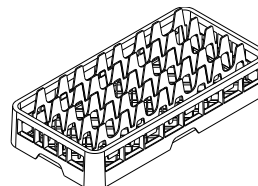

- Félméretű kosár poharakhoz (500 x 250 mm)

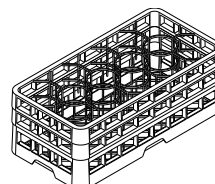

Kiegészítőként kapható: elválasztó poharakhoz és edénytartó állvány maximum 320 mm átmérőjű edényekhez.



FONTOS

Ha csak egyféle edénytartó állványt kíván használni, célszerű a ZÖLD állványt választani.

H KEZELŐPANEL LEÍRÁSA

H.1 Kezelőpanel

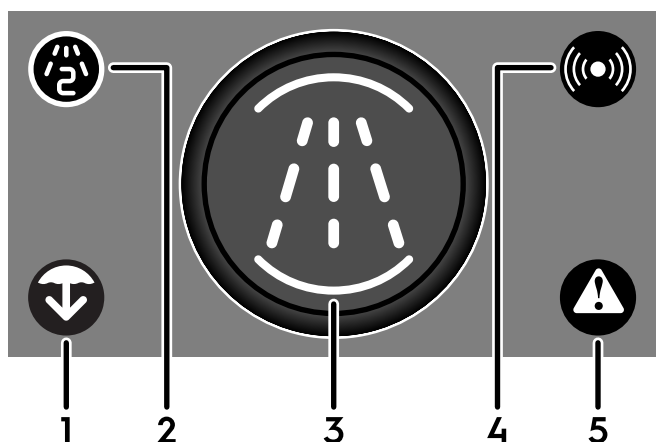

| | |
|---|-----------------------------------|
| 1 | Leeresztés/öntisztítás Ikon |
| 2 | Másodlagos mosogatási ciklus ikon |
| 3 | Vezérlő gomb |
| 4 | Csatlakoztathatóság ikon |
| 5 | Figyelmeztetés/riasztás ikon |

H.2 Alapvető kezelőszerv

H.2.1 Leeresztés/öntisztítás Ikon



FONTOS

Győződjön meg róla, hogy a leeresztési/öntisztítási ciklus elindítása előtt eltávolította a túlfolyót.

Ez az ikon fehéren világít, amikor a leeresztési/öntisztítási ciklus aktív.

Ha a készülék használatra kész, a leeresztési/öntisztítási ciklus elindításához érintse meg és tartsa megérintve a **3** kezelőgombot 2 másodpercig.



FIGYELEM!

Alapértelmezés szerint a készülék a kikapcsolás során elindítja a leeresztési/öntisztítási ciklust.

Ikon állapota

| | |
|-------------------------------------|--|
| Az ikon sárgán villog. ¹ | A készülék javasolja a leeresztési/öntisztítási ciklus végrehajtását (hamarosan elérhető). |
| Az ikon fehéren világít. | A leeresztési/öntisztítási ciklus fut. |

1. Ez nem kötelező. Ha a felhasználó nem indítja el a leeresztési/öntisztítási ciklust, az ikon egy idő után nem villog tovább.

Kapcsolja ki a készüléket a leeresztési/öntisztítási ciklus befejezése NÉLKÜL

1. Zárja be az ajtót.

2. Ha a készülék használatra kész, a leeresztési/öntisztítási ciklus elindításához érintse meg és tartsa megérintve a **3** kezelőgombot 2 másodpercig.

Az ikon  fehéren világít annak megerősítésére, hogy a leeresztési/öntisztítási ciklus folyamatban van.

3. Amikor a ciklus elindul, a leeresztési/öntisztítási ciklus leállításához és a készülék kikapcsolásához ismét érintse meg és tartsa megérintve a **3** kezelőgombot 2 másodpercig.

H.2.2 Másodlagos mosogatási ciklus ikon

Ez az ikon  világít, ha a másodlagos mosogatási ciklus engedélyezve van.



FIGYELEM!

A másodlagos mosogatási ciklus mostantól minden következő mosogatási ciklushoz engedélyezve van.

H.2.3 Vezérlő gomb

A készülék bekapcsolásához érintse meg a kezelőgombot 2 másodpercig. Megszólal a hangjelzés.

A kezelőgomb különböző színei (narancssárga, zöld, világoskék és lila) a készülék különböző állapotainak felelnek meg.



Kezelőgomb színei

| | |
|--|---|
| A kezelőgomb nem világít. | A készülék ki van kapcsolva. |
| A kezelőgomb nem világít, és a Riasztás/Figyelmeztetés ikon pirosan világít. | A készülék riasztás vagy figyelmeztetés állapotban van. A javítás módjára vonatkozóan lásd: P.1 <i>Rendellenesség részletei</i> . |
| A kezelőgomb narancssárga színű. ¹ | A készülék be van kapcsolva és bemelegítési állapotban van. A bemelegítés az az állapot, amikor a készülék feltölti a vizet a mosogatótartályban és a bojlerben. |
| A kezelőgomb narancssárga színnel villog. | Az ajtót a bemelegítés alatt kinyitották. |
| A kezelőgomb narancssárga színnel pulzál. | Ebben az állapotban a készülék leállítja a víz feltöltését, és folytatja a fűtési fázist. ² |
| A kezelőgomb folyamatosan zöld színnel világít. | A készülék használatra kész. |
| A kezelőgomb világoskék színű. | A mosogatási ciklus működik. |
| A kezelőgomb világoskék színnel villog. | Az ajtót a mosogatási ciklus alatt kinyitották. |

Kezelőgomb színei (cont'd.)

| | |
|-----------------------------------|--------------------------------------|
| A kezelőgomb zöld színnel villog. | A mosogatási ciklus befejeződött. |
| A kezelőgomb lila színű. | A mosószer-adagolók kézi aktiválása. |

1. A kezelőgomb a töltés teljes szakaszában narancssárga színű.
2. Lehetséges, hogy elkezd mosogatni, de alacsony mosogatási teljesítménnyel.

H.2.4 Csatlakoztathatóság ikon

Ez az ikon  világít, jelezve, hogy a készülék csatlakozik az okostelefonos alkalmazáshoz vagy a felhőközvetítéshez.

Ikonállapot színei

| | |
|-------------------------------|--|
| Az ikon világoskék színű. | A „AppOne„ okostelefonos alkalmazás és a készülék bluetooth-kapcsolatot létesített. |
| Az ikon fehér színnel villog. | A „AppOne„ okostelefonos alkalmazás és a készülék távoli kapcsolatot létesít a felhővel (hamarosan elérhető). |
| Az ikon fehér. | A távoli kapcsolat a felhőhöz aktív (hamarosan elérhető).  FIGYELEM! A távirányítás aktiválásához meg kell érintenie a „kezelőgombot„, a kapcsolat jóváhagyásához. |

H.2.5 Riasztás/Figyelmeztetés ikon

Ez az ikon  világít, ha valamilyen probléma merül fel. Megszólal a hangjelzés.

Ikonállapot színei

| | |
|--|--|
| Az ikon sárga színnel világít. | Figyelmeztetés ikon. A hiba nem blokkolja a készüléket. A felhasználó továbbra is használhatja a készüléket. |
| Az ikon pirosan villog, miközben a hangjelzés megszólal. Néhány másodperc múlva az ikon világít. | Riasztás ikon. A hiba blokkolja a készüléket. A felhasználónak ki kell kapcsolnia a készüléket, és hívnia kell a szervizközpontot. |



FIGYELEM!

Nyissa meg a „AppOne„ okostelefon-alkalmazást, érintse meg a Riasztások lapot a Riasztás/figyelmeztetés értesítés megtekintéséhez (lásd: P.1 *Rendellenesség részletei*).

I ALKALMAZÁS CSATLAKOZÁSA

I.1 Bevezető



FONTOS

Az okostelefonnal szembeni minimális követelmények:

- Android operációs rendszer: 8.0 Oreo
- Apple iOS: 16.4

A készülék összes funkciójának használatához le kell töltenie és telepítenie kell egy okostelefonra a google Play és Apple Store áruházban elérhető „AppOne„ alkalmazást (hamarosan elérhető).

A műszaki osztállyal való előzetes kapcsolatfelvétel után a „One-Connected-Dev „ részlegtől az e-mail címére egy

meghívó e-mailt kap a regisztráció befejezéséhez és az első hozzáférés végrehajtásához szükséges linkkel.

Olvassa el a levelet, és kattintson a csatolt linke közvetlenül okostelefonjáról.

Ezzel az okostelefonos alkalmazással hasznos információkat kaphat a következőkről:

- gyári kód;
- sorozatszám.
- készülék áttekintése (élő állapot);
- riasztások;
- beállítások;
- mosószer felöltése.

I.2 Regisztráció a One Connectednél

1. Nyissa meg a levelezőprogramját, és keresse meg az alábbi levelet.

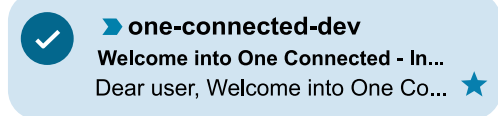

2. Nyissa meg a levelet, és kattintson a gombra a meghívás elfogadásához.

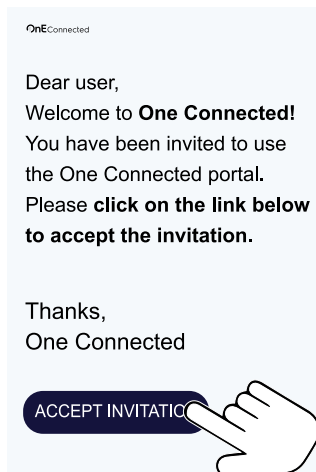

3. Ellenőrizze és töltsse ki a regisztrációt.

One Connected

User registration

Please check if the below information is right and create a password to complete the registration.

e-mail: @gmail.com

Name: ●●●●●

Surname: ●●●●●

Password: ●●●●●●●●

Type again the password: ●●●●●●●●

! FONTOS
A jelszót tartsa biztonságos helyen további hivatkozás esetére.

I.3 A „AppOne„ alkalmazás letöltése

1. Az okostelefon kamerájával olvassa be a QR-kódot, amelyet a gyors útmutató első borítóján talál.
2. A megnyitott weboldalról töltsse le és telepítse a „AppOne„ alkalmazást.

i FIGYELEM!
Győződjön meg róla, hogy az okostelefon operációs rendszerének megfelelő helyes linket választja.

I.4 Bejelentkezés a „AppOne„ alkalmazásba hitelesítéssel (első használat)

! FONTOS
Győződjön meg róla, hogy engedélyezve van a **bluetooth** és a **helymeghatározási** kapcsolat az okostelefonján, és kapcsolja be a készüléket.

1. Érintse meg a „AppOne„ ikont az alkalmazás megnyitásához.



2. Adja meg hitelesítő adatait (e-mail cím és jelszó) a fiók hitelesítéséhez (lásd I.2 Regisztráció a One Connectednél).

One Connected
Digital Ecosystem

Insert your credentials to start managing your stores

Email: ●●●●●●●@gmail.com

Password: ●●●●●●

Forgot your password?

LOGIN

3. A bejelentkezési fázis végén megjelenik egy üzenet, amely emlékezteti arra, hogy a folytatás előtt engedélyeznie kell a bluetooth és a helymeghatározási kapcsolatot.

Bluetooth Connection

Bluetooth Connection Required

To continue, we need to connect via Bluetooth to the appliance.

Make sure to have granted permissions to use Bluetooth, that Bluetooth is active, and that you are close to the appliance.

CONTINUE

4. Fogadjon el minden engedélykérelmet a „AppOne„ alkalmazástól (bluetooth és helymeghatározás).

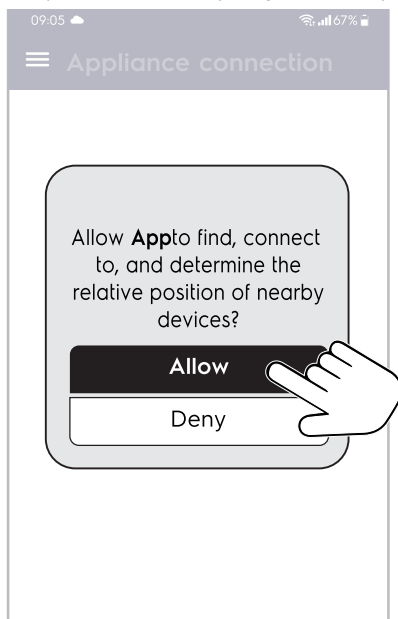

5. Érintse meg a „SEARCH NEARBY DEVICES„ (Közeli eszközök keresése) gombot a készülék megkereséséhez. Néhány másodperc múlva a kijelzőn megjelenik a csatlakoztatandó készülék.



FIGYELEM!

Ha nem lát egyetlen készüléket sem, érintse meg újra a „SEARCH NEARBY DEVICES„ (Közeli eszközök keresése) gombot. Ellenkező esetben zárja be és nyissa meg újra a „AppOne„ alkalmazást, és kezdje újra a készülék keresését.

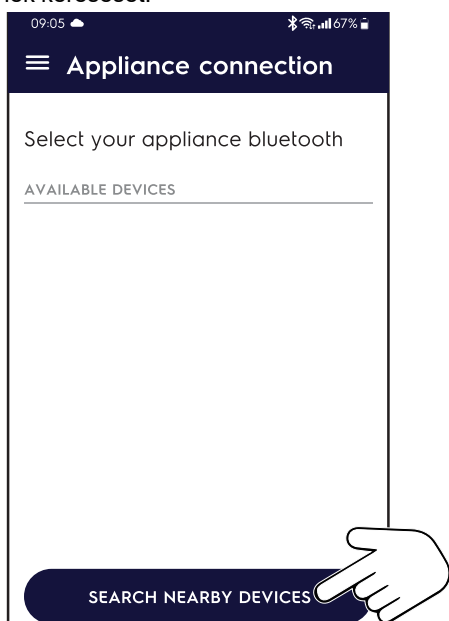

6. Ha a Bluetooth-kapcsolat nem aktív, az alábbi üzenet tájékoztatja a felhasználót a Bluetooth-kapcsolat engedélyezéséről (a felhasználónak engedélyt kell adnia az alkalmazásnak a Bluetooth-kapcsolat aktiválásához).

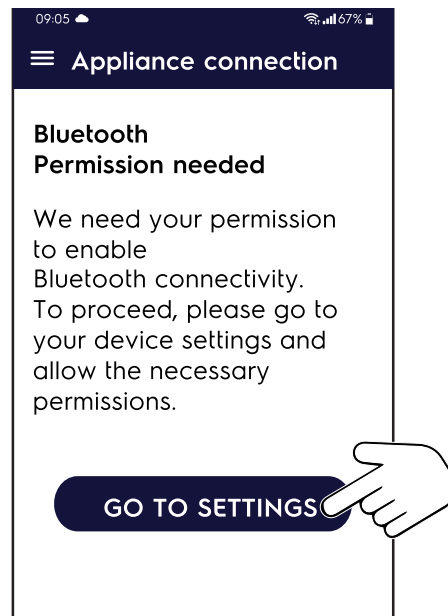

7. Keresse meg a megfelelő készüléket a lehetséges listából, és érintse meg a „CONNECT„ (Csatlakozás) gombot a készülék és az okostelefon-alkalmazás összekapcsolásához.

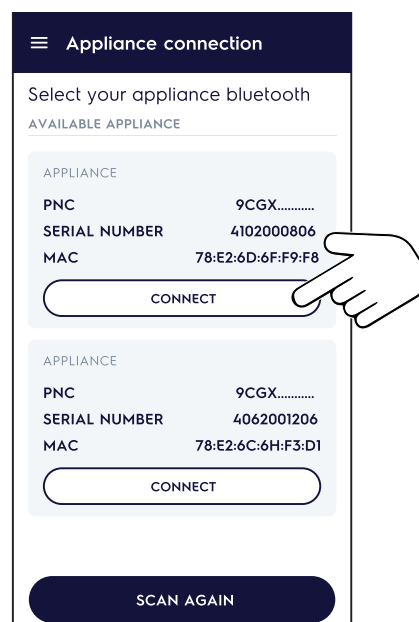

8. A párosítási művelet végén a művelet sikerességének ellenőrzéséhez ellenőrizze, hogy a kapcsolat aktív-e (a részletekért lásd: **1**), és a megfelelő gomb „CONNECT„ (Csatlakozás) feliratról „DISCONNECT„ (Bontás) feliratra változik-e (a részletekért lásd: **2**).

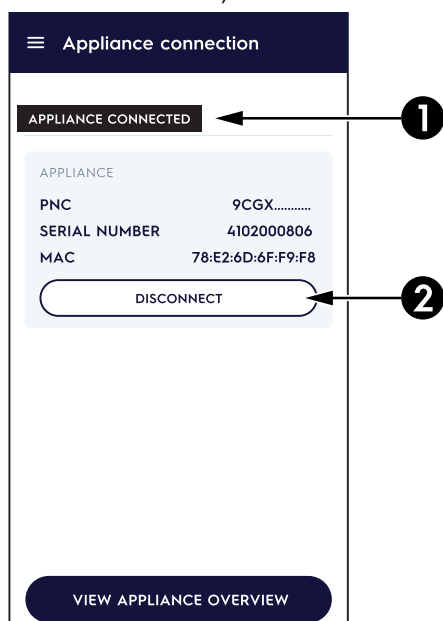

9. Érintse meg a kijelző alsó részén lévő gombot, hogy megtekintse a készülék „LIVE STATUS„ (Élő állapot) kijelzését.

A „LIVE STATUS„ (Élő állapot) kijelzésre vonatkozó további információkért lásd: L.7 *A készülék állapotának ellenőrzése a „AppOne„ alkalmazással.*

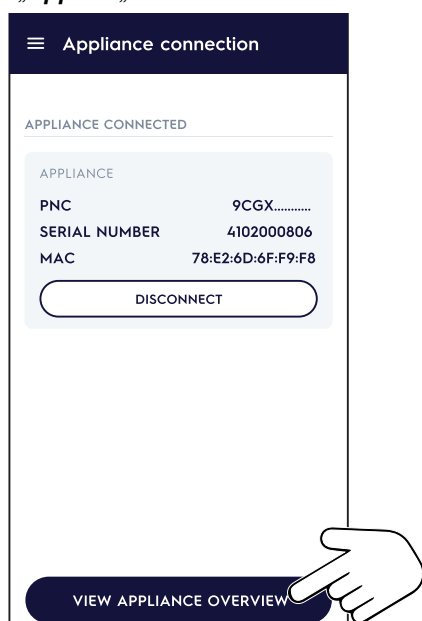

I.5 Bejelentkezés a „AppOne„ alkalmazásba hitelesítés után



FONTOS

Győződjön meg róla, hogy engedélyezve van a **bluetooth** és a **helymeghatározási** kapcsolat az okostelefonján, és kapcsolja be a készüléket.

1. Érintse meg a „AppOne„ ikont az alkalmazás megnyitásához.



2. A készülék csatlakoztatásához lásd a I.4 *Bejelentkezés a „AppOne„ alkalmazásba hitelesítéssel (első használat)* bekezdés 5.–9.. pontját.

J MOSOGATÓSZEREK FELTÖLTÉSE

J.1 A mosogatószer-adagolók aktiválása



FIGYELEM!

Amikor kicserélik a mosogatószer-tartályokat, lehet, hogy kézzel be kell indítani az adagolókat, hogy a csövek megteljenek és kiszoruljon minden levegő.

J.1.1 Kézi aktiválás a kezelőpanelről

1. A készülék bekapcsolásához érintse meg a kezelőgombot 2 másodpercig.
2. Szükség esetén várja meg a bemelegedési állapot végét (narancssárga színű kezelőgomb).

- Ha a kezelógomb zöld színű (a készülék használatra kész.), nyissa ki az ajtót.

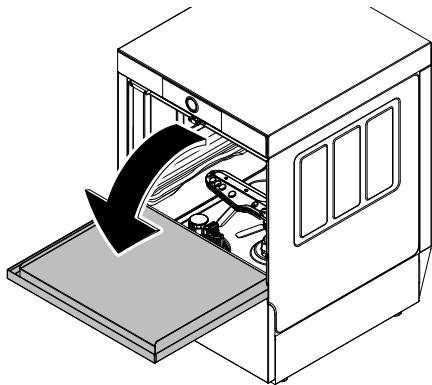

- Érintse meg és tartsa megérintve a kezelógombot 5 másodpercig.
- A hangjelzés megerősíti a két adagoló aktiválására vonatkozó kérést.

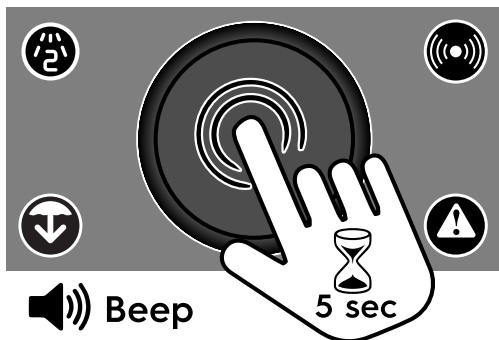

FONTOS

A kezelógomb most a mosogatószer-adagoló aktiválásának végéig lila színű.

A mosogatószer-adagoló aktiválásának végén a kezelógomb ismét zöld színűre vált.

- Az aktuális kérés törléséhez érintse meg újra a kezelógombot a 2 másodpercig.
- Ha a mosogatószer-tömlők nem töltődnek fel eléggé, ismételje meg a 3–5. lépést a mosogatószer-adagoló újabb aktiválásához.

J.1.2 Aktiválás a „AppOne„ alkalmazással



FIGYELEM!

Csak amikor a készülék használatra kész állapotban van, akkor lehet aktiválni a feltöltési fázist a „AppOne„ alkalmazással.

- Érintse meg a „AppOne„ ikont az alkalmazás megnyitásához.



- Érintse meg az  ikont a főmenü megnyitásához.

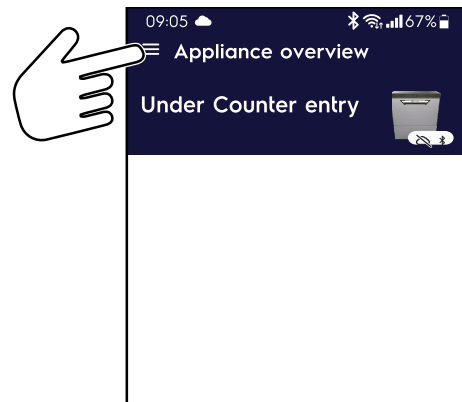

- A főmenüben érintse meg a „Settings„ (Beállítások) fület.

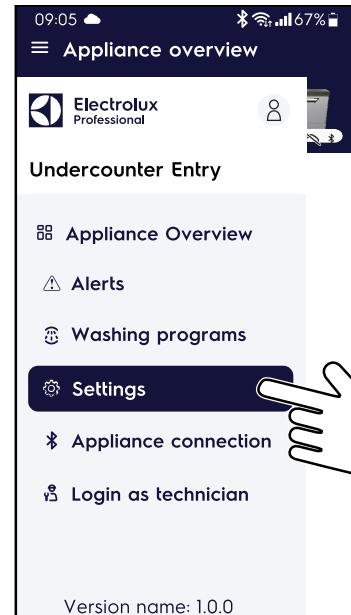

- A „Settings„ (Beállítások) menüben érintse meg a „Priming„ (Feltöltés) fület.

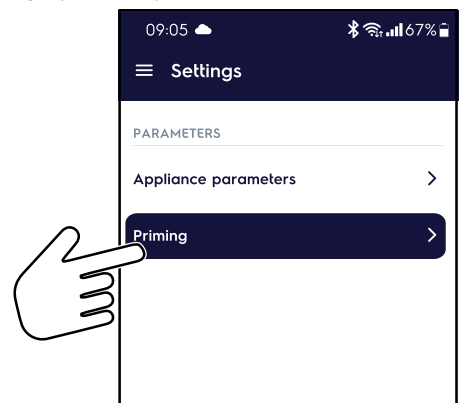

5. A mosogatószer- vagy öblítőszívattyú aktiválásához érintse meg a megfelelő indító ikont ▶.

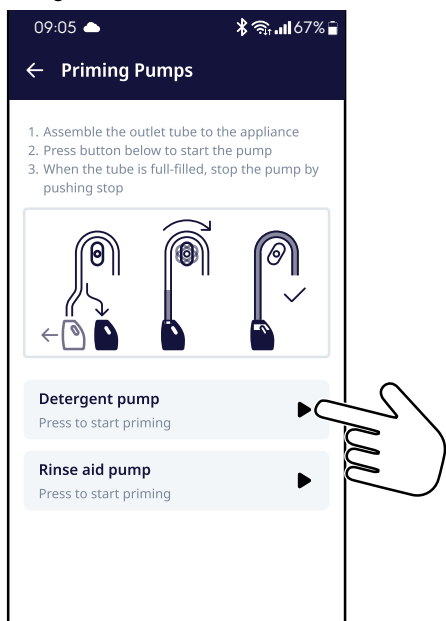

6. A kör alakú előrehaladás-jelző  elkezd futni, és a művelet megkezdését jelzi a hangjelző.



FIGYELEM!

A művelet befejezését megerősítő felugró üzenet jelenik meg a kijelzőn.

7. A művelet megszakításához érintse meg a leállítás ikont .

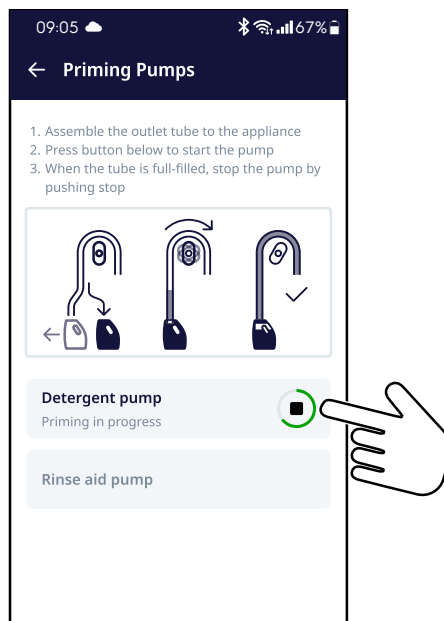

K ADAGOLÓK BEÁLLÍTÁSA

K.1 Adagoló paramétere



FIGYELEM!

Az alapértelmezett paramétereket CSAK a „AppOne„ alkalmazással módosíthatja.

- Kapcsolja be a készüléket.
- Nyissa ki az ajtót.
- Ne válasszon ki semmilyen mosogatási ciklust.
- Érintse meg a „AppOne „ ikont az alkalmazás megnyitásához.
- Érintse meg az  ikont a főmenü megnyitásához.
- A főmenüben érintse meg a „Settings„ (Beállítások) fület.

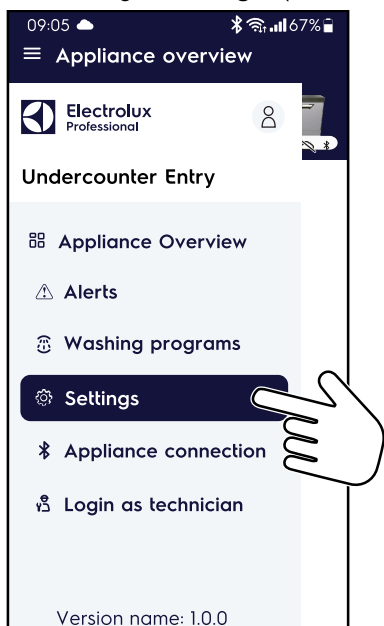

- A „Settings„ (Beállítások) menüben érintse meg az „Appliance parameters„ (Készülékparaméterek) fület.

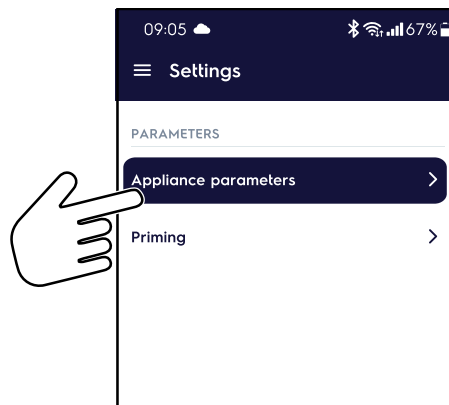

K.2 Egy paraméter értékének módosítása

1. A paraméterek listájában keresse meg a kívánt paramétert, és érintse meg.

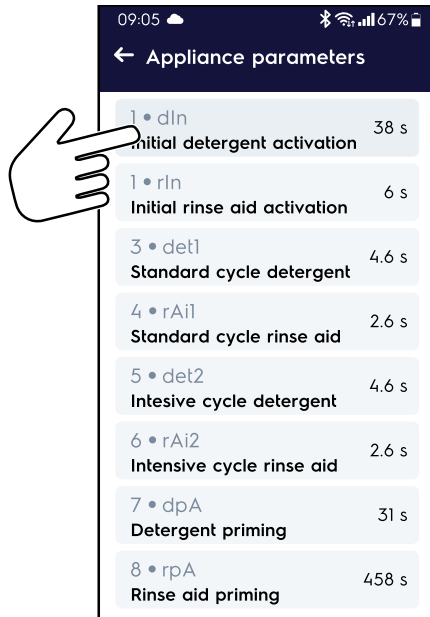

3. A frissített paramétert mostantól egy sötétszürke sor jelzi. A módosítás megerősítéséhez érintse meg a „Save„ (Mentés) gombot.

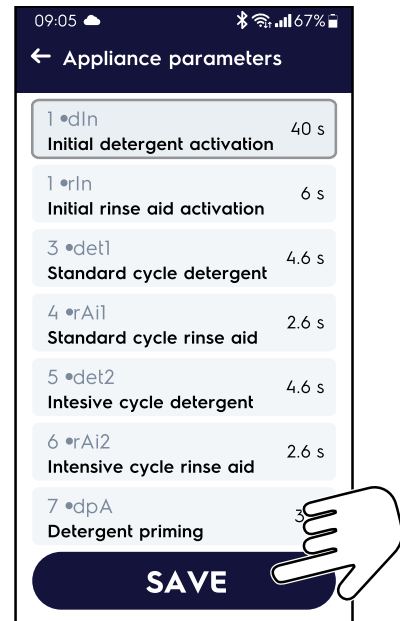

2. Módosítsa a gyári értéket, és érintse meg a „Done„ (Kész) gombot.

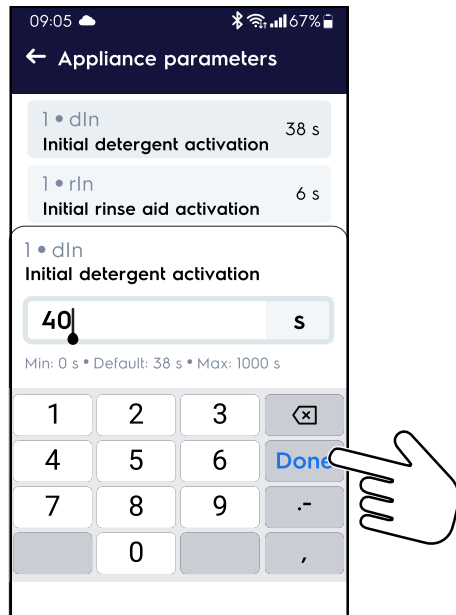

K.3 Mosogatószer- és öblítőszer-paraméterek listája

| Paraméter neve | Paraméter leírása | Gyári beállítás |
|--|---|-----------------|
| 1 dIn Mosogatószer kezdeti aktiválása | A mosogatószer-adagoló aktiválási ideje a tartály feltöltése során. | 38 másodperc |
| 2 rIn Öblítőszer kezdeti aktiválása | Az öblítőszer-adagoló aktiválási ideje a bojler feltöltése során. A tartályfeltöltési fázis végén kezdődik. | 6 másodperc |
| 3 det1 „Standard„ ciklus mosogatószere | A mosogatószer-adagoló aktiválási ideje a „Standard„ program mosogatósi ciklusa alatt. | 4,6 másodperc |
| 4 rAi1 „Standard„ ciklus öblítőszer | Az öblítőszer-adagoló aktiválási ideje a „Standard„ program öblítési ciklusa alatt. | 2,6 másodperc |
| 5 det2 „Intenzív„ ciklus mosogatószere | A mosogatószer-adagoló aktiválási ideje az „Intenzív„ program mosási ciklusa alatt. | 4,6 másodperc |
| 6 rAi2 „Intenzív„ ciklus öblítőszer | Az öblítőszer-adagoló aktiválási ideje az „Intenzív„ program öblítési ciklusa alatt. | 2,6 másodperc |

| Paraméter neve | | Paraméter leírása | Gyári beállítás |
|----------------|--------------------------------|--|-----------------|
| 7 | dPA Mosogatószer feltöltése | A mosogatószer-adagoló aktiválási ideje a „Feltöltés„ fázis során. | 31 másodperc |
| 8 | rPA Öblítőszert feltöltése | Az öblítőszert-adagoló aktiválási ideje a „Feltöltés„ fázis során. | 458 másodperc |

L HASZNÁLAT

L.1 Indítás



FONTOS

A telepítést követő első indításkor ügyeljen arra, hogy lefuttasson néhány ciklust edények nélkül, hogy kimossa minden esetleges ipari zsíradékot, amely bent maradt a tartályban és a csövezetékben.

Alapműveletek

- Nyissa ki a vízcsapot.
- Kapcsolja be a hálózati tápellátást.
- Nyissa ki az ajtót, és ellenőrizze, hogy az összes elem a megfelelő helyen van-e (lásd M.3 *Szolgáltatás vége*):
 - a mosogatótartály lefolyószűrője;
 - túlfolyó;
 - tartályszűrők;
 - mosogató- és öblítőkarok.
- A készülék bekapcsolásához érintse meg a kezelőgombot 2 másodpercig. Megszólal a hangjelzés.
- A kezelőgomb különböző színei (narancssárga, zöld és világoskék) a készülék különböző állapotainak felelnek meg.



Kezelőgomb színei

| | |
|--|---|
| A kezelőgomb nem világít. | A készülék ki van kapcsolva. |
| A kezelőgomb nem világít, és a Riasztás/Figyelmeztetés ikon pirosan világít. | A készülék riasztás vagy figyelmeztetés állapotban van. A javítás módjára vonatkozóan lásd: P.1 <i> Rendellenesség részletei</i> . |
| A kezelőgomb narancssárga színű. ¹ | A készülék be van kapcsolva és bemelegítési állapotban van. A bemelegítés az az állapot, amikor a készülék feltölti a vizet a mosogatótartályban és a bojlerben. |
| A kezelőgomb narancssárga színnel villog. | Az ajtót a bemelegítés alatt kinyitották. |
| A kezelőgomb narancssárga színnel pulzál. | Ebben az állapotban a készülék leállítja a víz feltöltését, és folytatja a fűtési fázist. ² |
| A kezelőgomb folyamatosan zöld színnel világít. | A készülék használatra kész. |
| A kezelőgomb világoskék színű. | A mosogató ciklus működik. |
| A kezelőgomb világoskék színnel villog. | Az ajtót a mosogató ciklus alatt kinyitották. |
| A kezelőgomb zöld színnel villog. | A mosogató ciklus befejeződött. |
| A kezelőgomb lila színű. | A mosogató-adagoló kézi aktiválása. |

1. A kezelőgomb a töltés teljes szakaszában narancssárga színű.

2. Lehetséges, hogy elkezd mosogatni, de alacsony mosogató teljesítménnyel.



FIGYELEM!

A bemelegítés során megnyithatja a „AppOne„ alkalmazást okostelefonján, hogy valós időben értesüljön a készülék állapotáról (lásd L.7 *A készülék állapotának ellenőrzése a „AppOne„ alkalmazással*).

L.2 A rácsok megrakása edényekkel

A készülék edények, poharak, csészék, evőeszközök, tartályok, valamint előkészítéshez, főzéshez és tálaláshoz használt műanyag és/vagy acél gyújtóedények, továbbá kerámia és/vagy fém főzőedények és eszközök elmosására alkalmas. Ajánlatos azonban kerülni a díszített edények elmosását, illetve azt, hogy az ezüstnemű behelyezés után más fémekkel érintkezzen.



FONTOS

A készülék nem távolítja el az edényekről az odaégett étellerakódásokat. Az odaégett étellerakódásokat tartalmazó edényeket a mosogatógépbe helyezés előtt mechanikusan/vegyszerekkel meg kell tisztítani. Mielőtt a rácsokat behelyezné a gépbe, tisztítsa le az edényekről az ételmaradékokat, és öblítse le őket hideg vagy meleg vízzel, max. 35 °C-os hőmérsékleten, egy kézi előmosogató spray-vel.

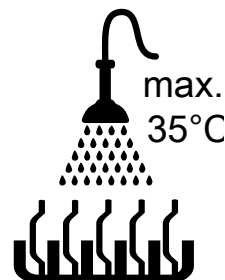

VIGYÁZAT

Ha a kézi előmosáshoz esetleg használt mosogatószer maradványait nem sikerül eltávolítani, ez a mosogatógép hibás működéséhez vezethet, és leronthatja a mosogató teljesítményét.



FONTOS

Ezt a gépet kizárólag edények, tartályok stb. (lásd fentebb) mosogására szabad használni, tilos benne állatokat vagy ételeket (pl. zöldséget, gyümölcsöt, húst vagy halat) mosni.

L.3 Üzemeltetés



FONTOS

- Ha a készüléket leállították, vagy az ajtó hosszú ideje nyitva van, legalább 3 üres állványt mosogasson el. Ez lehetővé teszi, hogy a készülék elérje az üzemi hőmérsékletet.

Amikor a kezelőgomb zöld színű, a készülék használatra kész.

1. Nyissa ki az ajtót.
2. Tegye be a szennyezett edényeket tartalmazó állványt.
3. A mosogató ciklus indításhoz csukja be az ajtót, és érintse meg a kezelőgombot.

- A kezelőgomb színe zöldről világoskékre változik.
- A mosogatási ciklus leállításához csak nyomja meg a kezelőgombot, vagy nyissa ki az ajtót.
 - A mosogatási ciklus folytatásához nyomja meg újra a kezelőgombot, vagy zárja be az ajtót. A ciklus ugyanonnan indul újra, ahol abbamaradt.
 - A mosogatási ciklus végén megszólal a hangjelzés, és a kezelőgomb zöld színben villog.
 - Nyissa ki az ajtót, és vegye ki a tiszta edényeket tartalmazó rácsot.



VIGYÁZAT

A „habzó/nem specifikus„ mosogatószerek vagy a gyártó által előírtól eltérő módon használt mosogatószerek kárt tehetnek a mosogatógépben, illetve leronthatják a mosogatási teljesítményt.

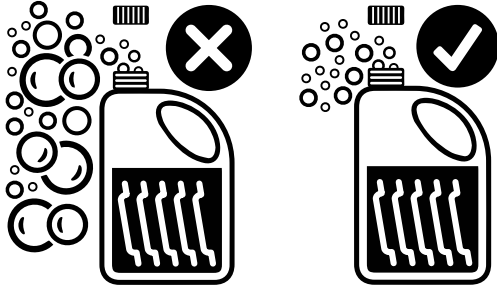

FIGYELEM!

Kitűnő mosogatási teljesítmény eléréséhez használjon az Electrolux Professional által ajánlott mosogatószert, öblítőszeret és vízkőoldót. Az Electrolux Professional weboldalon nyissa meg a „Accessories and Consumables„ (Tartozékok, kiegészítők) weblapot, és lépjen a mosogatógépek fülre. Itt tudja megrendelni a legmegfelelőbb mosogatószereket és tartozékokat.

L.4 Mosogató ciklus

Standard ciklusidő 50-es vízellátással°C

| Mosogatási ciklus | Szennyeződés típusa | Becsült időtartam ¹ |
|------------------------|----------------------------------|--------------------------------|
| STANDARD ² | Normál szennyezettség Poharak | 100 mp |
| INTENSIVE ³ | Erősen szennyezett | 150 mp |

- Van egy készülék, amely meghosszabbítja a program időtartamát, ha a vízmelegítőben lévő víz nem éri el a megfelelő öblítéshez szükséges minimális hőmérsékletet.
- Ez a mosogatási ciklus általában a kezelőgombhoz kapcsolódik.
- Ez a mosogatási ciklus általában egy másodlagos ciklushoz kapcsolódik.



VIGYÁZAT

A mosogatási ciklus paramétereit csak szakképzett személyzet módosíthatja.

L.5 A mosogatási ciklusok részleteinek megtekintése

- Érintse meg a „AppOne„ ikont az alkalmazás megnyitásához.



- A főképernyőn érintse meg az ikont a főmenü megnyitásához.

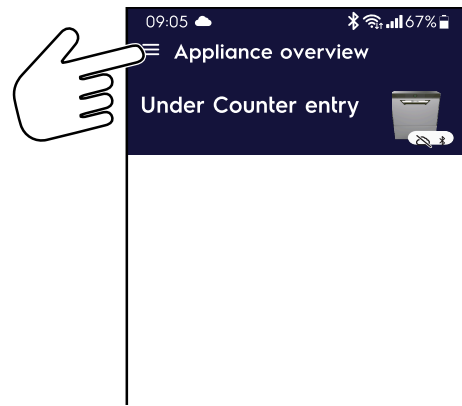

- Érintse meg a „Washing programs„ (Mosogatási programok) fület a rendelkezésre álló mosogatási programok listájának megtekintéséhez.

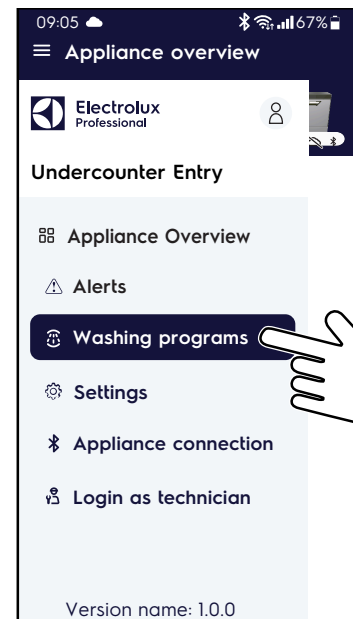

- Aktív mosogatási ciklusok:

- STANDARD** (elsődleges mosogatási ciklusként).
- INTENSIVE** (másodlagos mosogatási ciklusként).

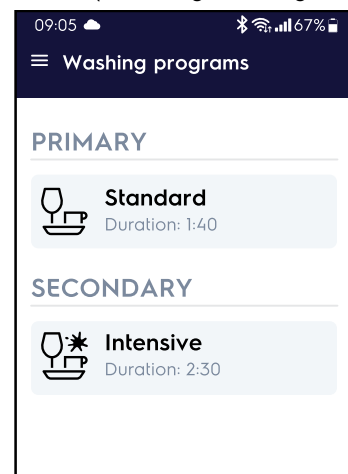

- Érintse meg a **STANDARD** vagy az **INTENSIVE** fület a program részleteinek megtekintéséhez.

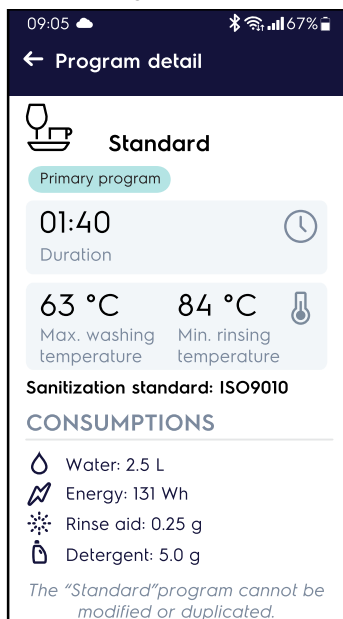

L.6 Másodlagos ciklus engedélyezése vagy letiltása

Engedélyezés

A készülék bekapcsolt állapotában:

- nyissa ki az ajtót;
- érintse meg a kezelőgombot;
- az  ikon világít annak megerősítésére, hogy a másodlagos mosogatási ciklus engedélyezve van;
- helyezze be az edényeket tartalmazó állványt, és érintse meg a kezelőgombot a másodlagos mosogatási ciklus elindításához.



FIGYELEM!

A másodlagos mosogatási ciklus mostantól minden következő mosogatási ciklushoz engedélyezve van, még akkor is, ha kikapcsolja a készüléket.

Letiltás

A készülék bekapcsolt állapotában:

- nyissa ki az ajtót;
- érintse meg a kezelőgombot;
- az  ikon kialszik annak megerősítésére, hogy a másodlagos mosogatási ciklus le van tiltva;
- helyezze be az edényeket tartalmazó állványt, és érintse meg a kezelőgombot az elsődleges mosogatási ciklus elindításához.

L.7 A készülék állapotának ellenőrzése a „AppOne„ alkalmazással

- Érintse meg a „AppOne „ ikont az alkalmazás megnyitásához.



- Érintse meg az  ikont a főmenü megnyitásához.

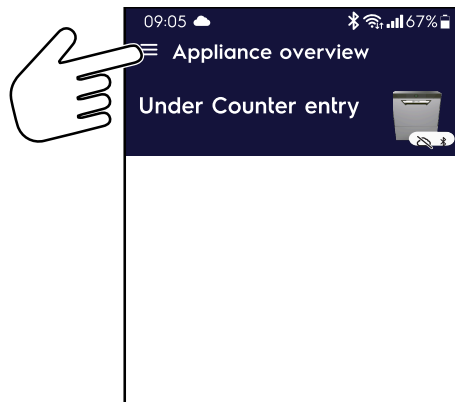



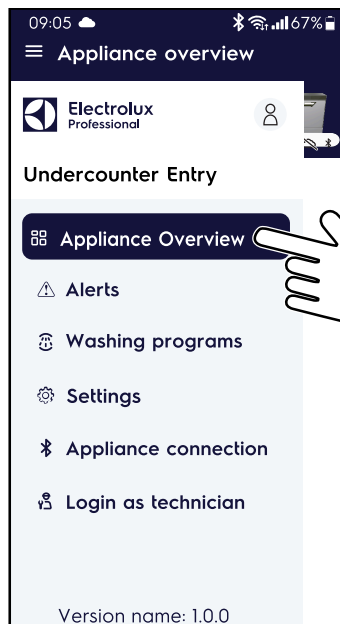

- A főmenüben érintse meg az „Appliance Overview „ (Készülék áttekintése) fület.

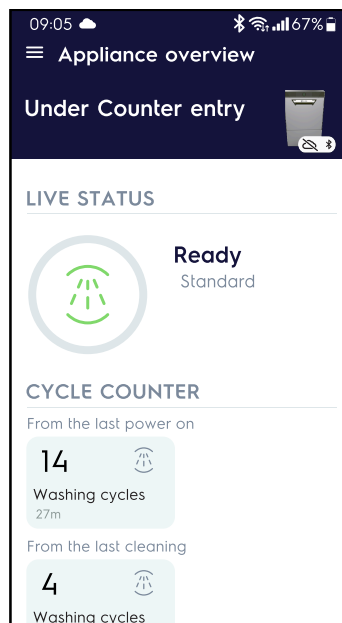



- Ellenőrizze, hogy a készülék „LIVE STATUS„ (Élő állapot) kijelzését.



LIVE STATUS (Élő állapot) lista

| Ikon | Készülék állapota | Rövid leírás |
|--|------------------------------|--|
|  | Bemelegítés | A készülék indul: <ul style="list-style-type: none"> a víz feltöltési és melegítési fázisa; a bemelegítés végéig hátralévő idő az animált kerek sávval. |
|  | Kész Alacsony hőmérséklet | A készülék: <ul style="list-style-type: none"> leállítja a víz feltöltési és melegítési fázisát; |
|  | Kész | A készülék befejezte a melegítési fázist, és most már készen áll a munkavégzésre. Az alkalmazás mutatja a következőket: <ul style="list-style-type: none"> mosogatási ciklus neve; lehetséges rendellenességek. |
|  | Mosogatás | A mosogatási ciklus fut. Az alkalmazás mutatja a következőket: <ul style="list-style-type: none"> mosogatási ciklus neve; mosogatási tartály hőmérséklete; öblítési hőmérséklet; a mosogatási ciklus végéig hátralévő idő az animált kerek sávval; ciklusszámlálók frissítve; lehetséges rendellenességek. |

LIVE STATUS (Élő állapot) lista (cont'd.)

| Ikon | Készülék állapota | Rövid leírás |
|--|--|---|
|  | Mosogatási ciklus kész | A mosogatási ciklus vége. Az alkalmazás mutatja a következőket: <ul style="list-style-type: none"> mosogatási ciklus neve; ciklusszámlálók frissítve; lehetséges rendellenességek. |
|  | Tisztítás | A leeresztési/öntisztítási ciklus fut. Az alkalmazás mutatja a következőket: <ul style="list-style-type: none"> ciklus neve; a tisztítási ciklus végéig hátralévő idő az animált kerek sávval; ciklusszámlálók frissítve; lehetséges rendellenességek. |
|  | Riasztás (piros ikon) vagy Figyelmeztetés (sárga ikon) | A készülékben van egy rendellenesség. Az alkalmazás mutatja a következőket: <ul style="list-style-type: none"> rendellenesség állapota: <ul style="list-style-type: none"> – aktív; – megoldott. Rendellenesség típusa: <ul style="list-style-type: none"> – Riasztás. – Figyelmeztetés. Rendellenesség kódja és neve: <ul style="list-style-type: none"> – A riasztás blokkolja a készüléket. – A figyelmeztetés nem blokkolja a készüléket. |

M A KÉSZÜLÉK TISZTÍTÁSA



FIGYELMEZTETÉS

Lásd: „**FIGYELMEZTETÉSEK ÉS BIZTONSÁGI TUDNIVALÓK**”

”

M.1 Ápolási információk

Az ápolási műveleteket a készülék tulajdonosának és/vagy használójának kell elvégeznie.



FONTOS

Az alábbiakban leírtak szerinti rossz vagy nem megfelelő ápolásból eredő problémákra a garancia nem terjed ki.

M.2 Tisztítási bevezetés

Ahhoz, hogy mérsékelni lehessen a szennyező anyagok környezetre gyakorolt hatását, tanácsos 90%-ot meghaladó mértékben biológiailag lebomló termékekkel tisztítani a készüléket (külsőleg, szükség esetén pedig belül is).

Használjon langyos vizet, szükség esetén semleges mosogatószer/tisztítószer, valamint puha keféet vagy szivacsot. Ha másféle típusú mosogatószeret használ, gondosan olvassa el a gyártó utasításait, és tartsa be a termékhez vagy az anyaghoz kapott tájékoztatókban szereplő biztonsági szabályokat.

Gondosan öblítse le és szárítsa meg.



VIGYÁZAT

- Ne használjon oldószeres mosószereket (például triklór-etilént) vagy súrolóporokat tisztítás céljából.
- Ne használjon acélkefét, acélgyapotot, rézkendőt, homokalapú vagy hasonló termékeket a tisztításhoz.



FIGYELMEZTETÉS

Vegyszerek használata esetén tartsa be a csomagoláson szereplő biztonsági utasításokat és az adagolásra vonatkozó ajánlásokat. A kémiai termékek kezelésével kapcsolatban olvassa el a **A.2 Személyi védőfelszerelések** fejezetet.



M.3 Szolgáltatás vége



FIGYELEM!

A készüléket úgy tervezték, hogy automatikus tisztítási ciklust hajtson végre a maradványok kiöblítéséhez és a nagyobb egészségvédelem és higiénia biztosításához.

M.3.1 A leeresztési/öntisztítási ciklus elindítása

1. Nyissa ki az ajtót, és vegye ki a tiszta edényeket tartalmazó rácsot.
2. Vegye ki a tartály szűrőit „C„ (a modellektől függően).

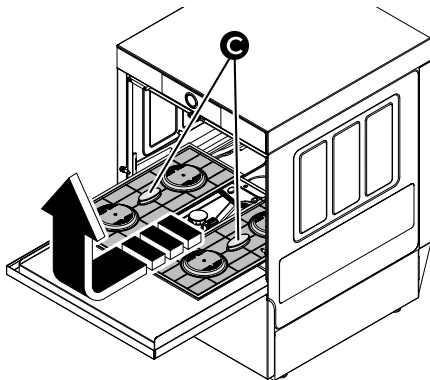

3. Vegye ki a túlfolyót „A„.

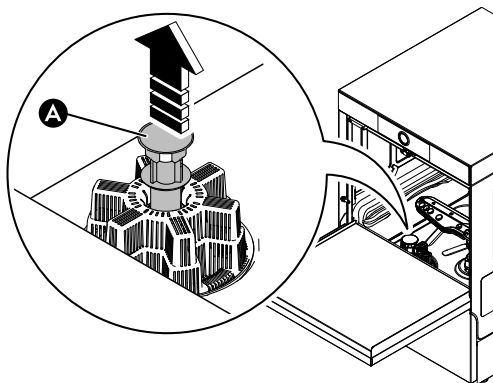

4. Zárja be az ajtót.
Ha a kezelógomb zöld színű, indítsa el a leeresztési/öntisztítási ciklust a kezelógomb 2 másodpercig történő megnyomásával.

Az ikon  fehéren világít annak megerősítésére, hogy a leeresztési/öntisztítási ciklus folyamatban van.

5. Néhány perc múlva egy hangjelzés hallható és az  ikon kialszik a tisztítási ciklus befejezésének jelzésére, és a mosogatógép automatikusan kikapcsol.

M.3.2 A mosogatótartályok alkatrészeinek tisztítása



FONTOS

Gondosan tisztítson meg minden elemet vízsugárral és semleges mosogatószerrel, szükség esetén pedig puha kefével vagy szivaccsal.

1. Kapcsolja le a hálózati tápellátást.

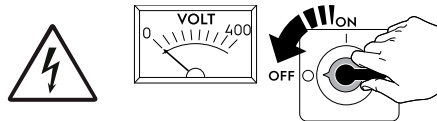

2. Zárja el a vízcsapot.

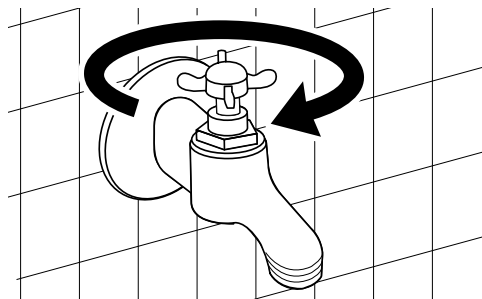

3. Vegye ki és tisztítsa meg a tartály szűrőit „C„ (a modellektől függően).

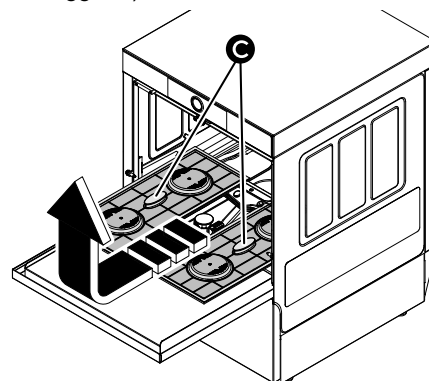

4. Vegye ki és tisztítsa meg a felső és alsó mosogató- és öblítőkarkokat.

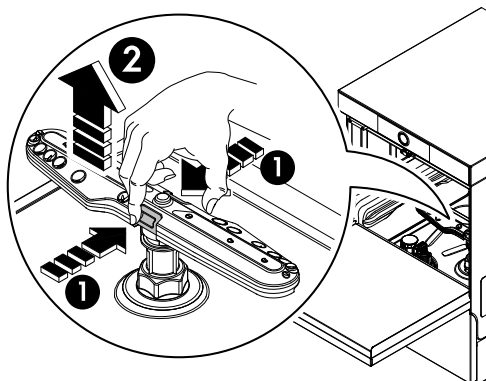

VIGYÁZAT

Ne használjon éles eszközöket a fűvókanyilások megtisztításához, mert megsérülhetnek.

5. Vegye ki és tisztítsa meg a központi tartót (modelltől függően).

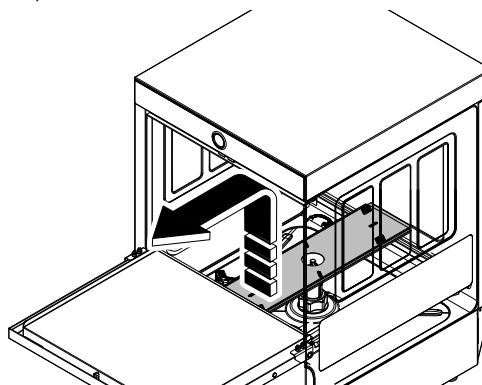

6. Vegye ki a mosogató tartály lefolyószűrőjét „B„ és távolítsa el minden ételmaradékot, hogy elkerülje a leeresztő rendszer elzáródását.

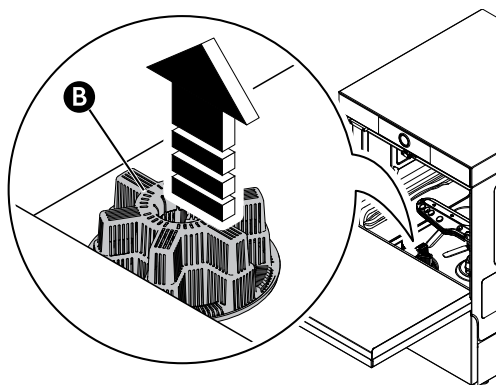

7. A tisztítási műveletek elvégzése után tegye vissza a korábban kivett alkatrészeket;
- lefolyószűrő „B„;
 - túlfolyó „A„;
 - központi tartó
 - felső és alsó mosogató- és öblítőkarok.
 - tartályszűrők „C„;



VIGYÁZAT

Győződjön meg róla, hogy minden alkatrészt megfelelően visszahelyezett.

N A KÉSZÜLÉK KARBANTARTÁSA

N.1 A karbantartás gyakorisága

A készülék folyamatos hatékonyságának biztosítása érdekében ajánlatos az ellenőrzéseket az alábbi táblázatban megadott gyakorisággal elvégezni:

| Karbantartás, átvizsgálás, ellenőrzés és tisztítás | Gyakoriság | Felelősségvállalás |
|--|------------|--------------------|
| Normál tisztítás • a készülék és a környező terület általános tisztítása | Naponta | Kezelő |
| Normál tisztítás • A mosogató és öblítő csövekből minden hónapban távolítsa el a vízkövet ecettel. | Havonta | Kezelő |
| Normál tisztítás • A mosogató és öblítő csövekből minden hónapban távolítsa el a vízkövet vízkőoldóval. | Havonta | Szerviz |
| Mechanikus védőeszközök • ellenőrizze állapotukat, és hogy van-e bármilyen deformálódás, meglazulás vagy eltávolított alkatrész | Havonta | Szerviz |
| Vezérlés • ellenőrizze a mechanikus részt repedések vagy deformálódás, csavarok meghúzása szempontjából: ellenőrizze a feliratok, matricák és szimbólumok olvashatóságát és állapotát, és szükség esetén állítsa helyre | Évente | Szerviz |
| Készülékszerkezet • Távolítsa el a vízkövet a vízmelegítőtől, a tartály belső felületeiről, valamint a készülék vezetékeiből. | Évente | Szerviz |
| Készülékszerkezet • A perisztaltikus öblítőszerszám és a mosogatószerszám adagolóban lévő belső csövet időszakosan karban kell tartani. | Évente | Szerviz |
| Készülékszerkezet • Ha van energiamegtakarító készülék, tisztítsa meg a bordás tekercsét. | Évente | Szerviz |

| Karbantartás, átvizsgálás, ellenőrzés és tisztítás | Gyakoriság | Felelősségvállalás |
|---|------------------------|--------------------|
| Készülékszerkezet • a készülék főbb csavarjainak meghúzása (csavarok, rögzítőrendszerek stb.) | Évente | Szerviz |
| Biztonsági jelzések • ellenőrizze a biztonsági jelzések olvashatóságát és állapotát | Évente | Szerviz |
| Elektromos kezelőpanel • ellenőrizze az elektromos kezelőpanel belsejében telepített elektromos komponenseket. Ellenőrizze a elektromos panel és a készülék részei közötti huzalozást. | Évente | Szerviz |
| Elektromos csatlakozókábel és dugó • ellenőrizze az elektromos csatlakozókábelt (szükség esetén cserélje ki) és a dugót | Évente | Szerviz |
| A készülék általános nagyjavítása • ellenőrizze az összes komponenst, elektromos berendezést, korróziót, csövezetéseket... | 10 évente ¹ | Szerviz |

1. a gépet kb. 10 éves időtartamra tervezték és készítették. Ezután az időszak után (a beüzemelésről számítva) a készüléknek rendszeres ellenőrzésen és generáljavításon kell átesnie. Alább megadunk néhány példát, hogy milyen ellenőrzéseket kell végrehajtani.

N.2 Üzemen kívüli időszakok

Ha a készüléket bizonyos ideig nem használják, tegye meg az alábbi óvintézkedéseket:

- zárja el a vízcsapo(ka)t, ha van(nak);
- húzza ki a tápegységet, vagy húzza ki a dugót a hálózati aljzatból, ha van;
- teljesen engedje le a tartály(oka)t;
- vegye le a szűrőket, és gondosan tisztítsa meg őket;
- teljesen engedje le a vízmelegítőt;
- teljesen eressze le a beépített adagoló csöveket. Vegye le őket a tartályokról;
- gondosan tisztítsa meg a készülék belső részeit;
- tisztítsa meg a szekrényt, az összes rozsdamentes acél felületen menjen végig erőteljesen egy paraffinolajjal átnedvesített ronggyal, és hozzon létre rajta védőréteget;
- hagyja az ajtót vagy a fiókokat, ha vannak, nyitva, hogy a levegő keringessen a belsejében, megakadályozva ezzel a kellemetlen szagok képződését;
- időről időre szellőztesse ki a helyiségeket.

**FONTOS**

A garancia nem terjed ki a készülék csővezetékeiben kialakult jég okozta károokra.

N.3 A berendezés hulladékba helyezése

A termék életciklusának végén ügyeljen arra, hogy a gép ne kerüljön kidobásra a környezetbe. A berendezést a használat helyeül szolgáló ország érvényben lévő jogszabályainak megfelelően kell kidobni.

Minden fém alkatrész rozsdamentes acélból (AISI 304) készült és levehető. A műanyag alkatrészek az anyag betűivel vannak megjelölve.



A terméken található  szimbólum azt jelzi, hogy ez a termék nem kezelhető háztartási hulladékként, hanem megfelelően kell hulladékba helyezni a környezetre és az emberi egészségre gyakorolt bármilyen negatív következmény megelőzése érdekében.

A termék újrahasznosításával kapcsolatban, kérjük, forduljon a termék értékesítését végző ügynökhöz vagy kereskedőhöz, a vevőszolgálathoz vagy az illetékes hulladékgazdálkodási szolgáltató társasághoz.

Tűz- vagy robbanásveszély. Gyúlékony hűtőközeg felhasználása

O HIBAELHÁRÍTÁS**O.1 Általános hibaelhárítás**

| Rendellenesség | Rendellenesség típusa | Lehetséges okok | Intézkedések |
|---|-----------------------|--|--|
| A mosogatógép nem kapcsol be | Blokkolás | A mosogatógép nincs rákötve az elektromos hálózatra. | Ellenőrizze, hogy a készülék fő áramkör megszakítója BE pozícióban van-e. |
| A mosogatógép nem indul el | Blokkolás | Az ajtó nyitva van. | Zárja be az ajtót. Ha a hiba továbbra is fennáll, hívja a szervizközpontot. |
| Elindítja a mosogatási ciklust, de a mosogatógép nem működik. | Blokkolás | A vezérlő interfész hibás. | Kapcsolja ki és be a készüléket. Ha a hiba továbbra is fennáll, hívja a szervizközpontot. |
| A mosogatógép nem jól mosogat. | Teljesítményvesztés. | Nem kaparták le a rácsra rakott edényekről a maradékokat | Kaparja le az edényekről a maradékokat, mielőtt rátenné őket a rácsokra. |
| | | A mosogató karokat eldugították a szilárd ételmaradékok. Az ételmaradékokat nem távolították el az edényekről. | Ellenőrizze, hogy a mosogató karokat nem dugították-e el szilárd ételmaradékok. |
| | | A mosogató karok nem jól lettek felszerelve. | Ellenőrizze, hogy épek-e a mosogató karok. Vegye le, majd tegye újra a helyükre a mosogató karokat. |
| | | Az edényeket nem jól pakolták rá a rácsokra. | Ellenőrizze, hogy az edényeket jól pakolták-e rá a rácsokra. |
| | | Nem megfelelő a mosogatószer adagolása. | Hívja fel a mosogatószerrel és az öblítőszerrel foglalkozó szervizközpontot. |
| | | Üres a mosogatószer tartálya. | Ellenőrizze, hogy van-e mosogatószer a tartályban, szükség esetén pedig töltsse fel. |
| | | Nem működik a mosogatószer-szivattyú. | Kapcsolja ki és be a készüléket. Ha a hiba továbbra is fennáll, hívja a szervizközpontot. |
| | | Piszkos a mosogatótartály szívósűrője. | Mossa át alaposan a mosogatótartály szívósűrőjét. |
| A poharak és az edények nem száradnak meg rendszeren. | Teljesítményvesztés. | Üres az öblítőszer tartálya. | Ellenőrizze, hogy van-e öblítőszer a tartályban, szükség esetén pedig töltsse fel. |
| | | Nem működik az öblítőszer-szivattyú. | Kapcsolja ki és be a készüléket. Ha a hiba továbbra is fennáll, hívja a szervizközpontot. |
| | | Túl alacsony az öblítővíz hőmérséklete. | Ellenőrizze, hogy az öblítővíz hőmérséklete 82 °C és 90 °C között van-e. Hívja fel a szervizközpontot, hogy a hőmérséklet az öblítőszer specifikációjának megfelelően legyen beállítva. |
| | | Habzó mosogatószer található a mosogató tartályban. | Ügyeljen rá, hogy az edényeket ne merítsék habzó mosogatószerbe (pl. kézmosó folyékony szappanba), mielőtt betennék a mosogatógépbe. Kizárólag professzionális mosogatógépekhez való „nem habzó„ termékeket szabad használni. |

| Rendellenesség | Rendellenesség típusa | Lehetséges okok | Intézkedések |
|--|-----------------------|--|--|
| Páralecsapódás a poharakon. | Teljesítményvesztés. | Üres az öblítőszer tartálya. | Ellenőrizze, hogy van-e öblítőszer a tartályban, szükség esetén pedig töltsse fel. |
| | | Nem működik az öblítőszer-szivattyú. | Kapcsolja ki és be a készüléket. Ha a hiba továbbra is fennáll, hívja a szervizközpontot. |
| Foltosak maradnak a poharak. | Teljesítményvesztés. | Habzó mosogatószer található a mosogató tartályban. | Kizárólag professzionális mosogatógépekhez való „nem habzó„ termékeket szabad használni. |
| | | Nem megfelelő az öblítőszer adagolása. | Hívja fel a szervizközpontot. |
| | | Túl nagy vagy túl alacsony a víz keménységi foka. | Hívja fel a szervizközpontot, hogy állítsák be a mosogatószer és az öblítőszer mennyiségét. |
| Túl sok hab van a tartályban. | Teljesítményvesztés. | Ételmaradék vagy a kézi előmosáshoz használt mosogatószer marad az edényeken. | Távolítsa el az ételmaradékokat vagy a mosogatószert az edényekről. |
| | | Túl alacsony a mosogatóvíz hőmérséklete. | Ügyeljen rá, hogy a mosogatótartály vízhőmérséklete 55 °C és 65 °C között legyen. Hívja fel a szervizközpontot, hogy a hőmérséklet a mosogatószer specifikációjának megfelelően legyen beállítva. |
| | | Habzó mosogatószer található a mosogató tartályban. | Ürítse ki és töltsse fel újra a tartályt vízzel, amíg a habzás le nem áll. |
| Elkenődések vagy foltok vannak a poharakon. | | Túl sok az öblítőszer. | Hívja fel a szervizközpontot, hogy csökkentsék az öblítőszer mennyiségét. |
| Alacsony a mosogató karokból jövő nyomás. | Teljesítményvesztés | A tartály szűrője eltömődött. A vízszivattyú szűrője eltömődött. A vízleeresztő tömlő eltömődött. A vízszivattyú nem működik megfelelően. | Tisztítsa meg a tartály szűrőjét. Tisztítsa meg a vízszivattyú szűrőjét. Hívja fel a szervizközpontot. Hívja fel a szervizközpontot. |
| Alacsony az öblítő karokból jövő nyomás. | Teljesítményvesztés | Az öblítőkarok eltömődtek. A nyomáscsökkentő utáni víznyomás kisebb, mint 2 bar [200 kPa]. | Tisztítsa meg az öblítőkarokat. Hívja fel a szervizközpontot. |
| A vízszivattyú nem működik. | Blokkolás | A vízszivattyú eltömődött. | Hívja fel a szervizközpontot. |
| A leeresztő szivattyú nem működik. | Teljesítményvesztés | A leeresztő szivattyú eltömődött. | Hívja fel a szervizközpontot. |
| A mosogatógép ki van kapcsolva, de a készülék továbbra is tölt be vizet. | Teljesítményvesztés | Megsérült a bemenő szelep. | Zárja el a vízhálózat csapját vagy csapjait, és hívja fel a szervizközpontot. |

Ha a hiba továbbra is fennáll a fenti ellenőrzések elvégzése után, vegye fel a kapcsolatot az Ügyfélszolgálattal. Ne feledje el megadni a következőket:

- A. a hiba típusa;
- B. a készülék PNC-je (termék számkódja);
- C. a Ser. No. (a készülék sorozatszám).



FONTOS

A készülék PNC-je és a sorozatszám lényeges a készülék típusának és a gyártás időpontjának azonosításához.

P RIASZTÁSOK

P.1 Rendellenesség részletei



VIGYÁZAT

A készüléken csak az ügyfélszolgálat vagy az arra felhatalmazott személyzet végezhet javítási műveleteket.

1. Érintse meg a „AppOne„ ikont az alkalmazás megnyitásához.



2. Érintse meg az ☰ elemet a főmenü megnyitásához.

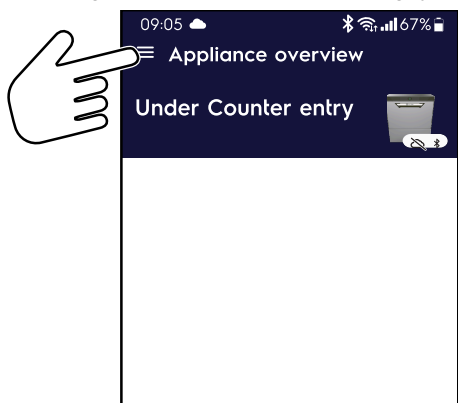

3. A főmenüben érintse meg az „Alerts„ (Riasztások) fület.

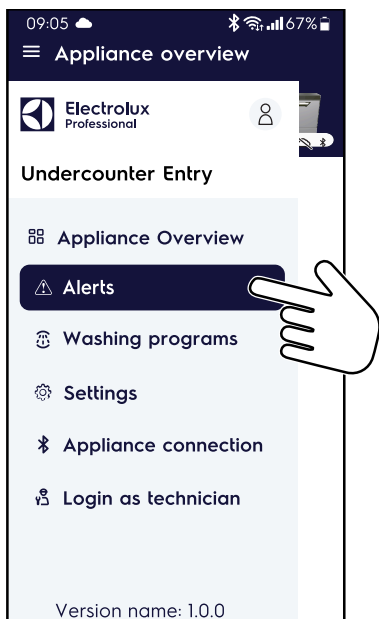

4. Az okostelefon kijelzőjén megjelenik az aktív és a megoldott riasztások/figyelmeztetések listája.

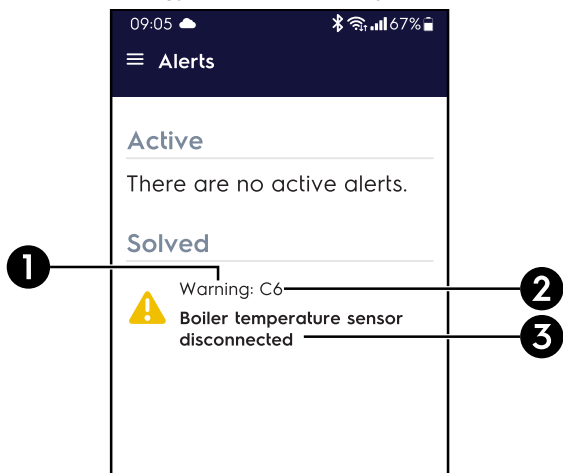

| | |
|---|---|
| 1 | Rendellenesség típusa: <ul style="list-style-type: none"> • Figyelmeztetés • Riasztás |
| 2 | Rendellenesség kódja |
| 3 | Rendellenesség címe |

P.1.1 Riasztás részletei

Érintse meg a megfelelő riasztást vagy figyelmeztetést, hogy további információkat kapjon az aktuális rendellenességről.

Az okostelefon kijelzőjén az alábbi riasztás/figyelmeztetés jelenik meg.

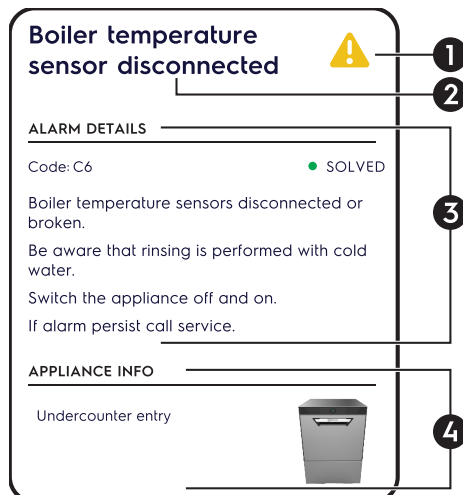

| | |
|---|---|
| 1 | Rendellenesség típusa: <ul style="list-style-type: none"> • Figyelmeztetés • Riasztás |
| 2 | Rendellenesség címe |
| 3 | Rendellenesség részletei <ul style="list-style-type: none"> • Rendellenesség kódja • Rendellenesség állapota: <ul style="list-style-type: none"> – Aktív – Megoldott • A rendellenesség részletes leírása |
| 4 | Készülékinformáció: <ul style="list-style-type: none"> • Készüléktípus • Készülék neve (ha van) • Készülék termékszámkódja és sorozatszama |

P.2 Riasztási útmutató

| Rendellenesség | Rendellenesség típusa | Lehetséges okok | Intézkedések |
|--|-------------------------------|---|--|
| A1 TARTÁLYFELTÖLTÉSI IDŐTÜLLÉPÉS | Riasztás Blokkolás | A csap el van zárva. A vízbevezető szűrő eltömődött. Túl alacsony a nyomás a hidraulikus körben. Nem szereltek be túlfolyót (csak a leeresztő szivattyúval rendelkező készülékek esetén). A túlfolyócső O-gyűrűje hiányzik vagy elkopott. | Nyissa ki a csapot. Tisztítsa ki a vízbevezető szűrőt. Ellenőrizze a minimális hálózati nyomást. Illessze be helyesen túlfolyót (csak a leeresztő szivattyúval rendelkező készülékek esetén). Cserélje ki az O-gyűrűt. |
| B1 NEM HATÉKONY LEERESZTÉS | Figyelmeztetés Nem blokkol | Nincs kiszedve a túlfolyó. Valami eldugítja a szennyvízleeresztő csövet és/vagy a túlfolyó szerelvényt. | Vegye ki a túlfolyót. Távolítson el mindenféle akadályt a lefolyócsőből és/vagy a túlfolyónyílásból. |
| B2 A TARTÁLY VÍZSZINTJE TÚL MAGAS | Figyelmeztetés Nem blokkol | Valami eldugítja a szennyvízleeresztő csövet és/vagy a túlfolyó szerelvényt. Valami eldugítja a szennyvízleeresztő csövet és/vagy a túlfolyó szerelvényt. | Távolítson el mindenféle akadályt a lefolyócsőből és/vagy a túlfolyónyílásból. |
| C2 TÚL MAGAS A BOJLER HŐMÉRSÉKLETE | Figyelmeztetés Nem blokkol | A bojler hőmérséklet-érzékelője nem működik. Rossz paraméterek vannak beállítva. | Kapcsolja ki, majd kapcsolja be a készüléket. Hívja a szervizközpontot, ha a riasztás ismét megjelenik. |
| C3 TÚL MAGAS A TARTÁLY HŐMÉRSÉKLETE | Figyelmeztetés Nem blokkol | A tartály hőmérséklet-érzékelője nem működik. Rossz paraméterek vannak beállítva. | Kapcsolja ki, majd kapcsolja be a készüléket. Hívja a szervizközpontot, ha a riasztás ismét megjelenik. |
| C4–C5 A TARTÁLY HŐMÉRSÉKLET-ÉRZÉKELŐJE NEM MŰKÖDIK | Figyelmeztetés Nem blokkol | A tartály hőmérséklet-érzékelője elromlott vagy lecsatlakozott. | Kapcsolja ki, majd kapcsolja be a készüléket. Hívja a szervizközpontot, ha a riasztás ismét megjelenik. |
| C6–C7 A BOJLER HŐMÉRSÉKLET-ÉRZÉKELŐJE NEM MŰKÖDIK | Figyelmeztetés Nem blokkol | A bojler hőmérséklet-érzékelője elromlott vagy lecsatlakozott. | Kapcsolja ki, majd kapcsolja be a készüléket. Hívja a szervizközpontot, ha a riasztás ismét megjelenik. |
| C8 AZ ÖBLÍTÉSI FÁZIS 2 EGYMÁST KÖVETŐ ALKALOMMAL SIKERTELEN VOLT | Riasztás Blokkolás | Az öblítőkarakok el vannak tömődve. Az öblítőszivattyú nem működik. Víz a bojler légcsapdájától a főpanelig tartó vékony csőben. | Vegye ki a mosogató- és öblítőkarakokat, és ecettel vagy vízkőoldóval vízkőmentesítse őket. Hívja a szervizközpontot, ha a riasztás ismét megjelenik. |
| C12 A TARTÁLY SZINTÉRZÉKELŐJE NEM MŰKÖDIK | Riasztás Blokkolás | A tartály szintérzékelője elromlott vagy lecsatlakozott. | A tartály szintérzékelője tartományon kívüli értéket kapott. Kapcsolja ki, majd kapcsolja be a készüléket. Hívja a szervizközpontot, ha a riasztás ismét megjelenik. |
| D1 TARTÁLYFŰTÉSI IDŐTÜLLÉPÉS | Figyelmeztetés Nem blokkol | A tartály fűtőeleme nem melegíti fel a vizet a várt időn belül. | A tartály fűtőeleme elromlott vagy lecsatlakozott. A mosogatási ciklus hideg vízzel történik. Kapcsolja ki, majd kapcsolja be a készüléket. Hívja a szervizközpontot, ha a riasztás ismét megjelenik. |

| Rendellenesség | Rendellenesség típusa | Lehetséges okok | Intézkedések |
|---|-------------------------------|---|--|
| D2 BOJLERFŰTÉSI IDŐTŰLLÉPÉS | Figyelmeztetés Nem blokkol | A bojler fűtőeleme nem melegíti fel a vizet a várt időn belül. | A bojler fűtőeleme elromlott vagy lecsatlakozott. Ügyeljen arra, hogy az öblítési ciklus hideg vízzel történik. Kapcsolja ki, majd kapcsolja be a készüléket. Hívja a szervizközpontot, ha a riasztás ismét megjelenik. |
| E1¹ KOMMUNIKÁ- CIÓS HIBA | Figyelmeztetés Nem blokkol | Nincs kommunikáció a főpanel és a felhasználói felület között. | Kapcsolja ki, majd kapcsolja be a készüléket. Hívja a szervizközpontot, ha a riasztás ismét megjelenik. |
| E2¹ TÚL ALA- CSONYA TARTÁLY HŐMÉRSÉKLE- TE | Figyelmeztetés Nem blokkol | Rossz paraméterek vannak beállítva. A tartály hőmérséklet-érzékelője nem működik. A tartály fűtőeleme nem működik. A tartály nyomáskapcsolója hibás. | Kapcsolja ki, majd kapcsolja be a készüléket. Hívja a szervizközpontot, ha a riasztás ismét megjelenik. |
| E3¹ TÚL ALA- CSONYA BOJLER HŐMÉRSÉKLE- TE | Figyelmeztetés Nem blokkol | Rossz paraméterek vannak beállítva. A bojler hőmérséklet-érzékelője nem működik. A bojler fűtőeleme nem működik. | Kapcsolja ki, majd kapcsolja be a készüléket. Hívja a szervizközpontot, ha a riasztás ismét megjelenik. |

1. A készülék folytatja az üzemelést, de ajánlott megfelelő ellenőrzések elvégzése egy technikus részéről.

CE