

# Lavavajillas bajomostrador

Versión con teclas Touch



---

ES Manual de funcionamiento



59566XV00- 2024.06

## Introducción

 Lea las instrucciones siguientes, incluidas las condiciones de la garantía, antes de instalar y usar el equipo.

Visite nuestra página web [www.electroluxprofessional.com](http://www.electroluxprofessional.com) y abra la sección Soporte para:

---

 Registrar su producto

 Ver recomendaciones sobre su producto e información sobre servicios y reparación

---

El manual sobre instalación, uso y mantenimiento (a continuación, el Manual) proporciona al usuario la información necesaria para el uso correcto y seguro del equipo.

Lo siguiente no debe interpretarse como una lista larga y precisa de advertencias, sino más bien como un conjunto de instrucciones adecuadas para mejorar el rendimiento del aparato en todos los aspectos y, por encima de todo, prevenir daños a personas o animales y daños materiales derivados de procedimientos de uso incorrectos.

Antes de efectuar cualquier operación, es muy importante que todo el personal encargado de transportar, instalar, poner en servicio, usar, efectuar el mantenimiento, reparar y desguazar el equipo, consulte y lea atentamente este manual para evitar maniobras incorrectas e inconvenientes que puedan perjudicar la integridad del equipo o ser peligrosas para las personas. Se recomienda informar periódicamente al usuario sobre las normas de seguridad. Asimismo, es importante formar y actualizar los conocimientos del personal autorizado a trabajar en el equipo sobre su uso y mantenimiento.

También es muy importante guardar el manual con esmero, en un sitio fácilmente accesible, para que se pueda consultar en cualquier momento en caso de dudas y siempre que sea necesario.

Si, tras leer este manual, aún existen dudas sobre el funcionamiento del equipo, póngase en contacto con el fabricante o el centro de asistencia autorizado, que se encuentran a su disposición para asesorarle sobre cómo obtener el mejor funcionamiento y la máxima eficacia de la máquina. Se recuerda que, durante el uso del equipo, siempre se deberán seguir las normativas vigentes en materia de seguridad, higiene en el trabajo y protección del medioambiente. Por lo tanto, es responsabilidad del usuario controlar que el equipo se ponga en marcha y utilice únicamente en condiciones óptimas de seguridad para las personas, animales y objetos.



### IMPORTANTE

- El fabricante declina toda responsabilidad respecto de cualquier operación que se efectúe en el equipo sin respetar las instrucciones del presente manual.
- El fabricante se reserva el derecho de modificar sin previo aviso los aparatos descritos en esta publicación.
- Prohibida la reproducción total o parcial.
- Este manual está disponible en formato digital mediante:
  - solicitud al distribuidor o a la atención al cliente;
  - la descarga del último manual actualizado desde la página [www.electroluxprofessional.com](http://www.electroluxprofessional.com).
- El manual deberá guardarse cerca del equipo, en un lugar fácilmente accesible. Los operadores y encargados del uso y mantenimiento del equipo deben poder localizar y consultar el manual con facilidad y en todo momento.

# Índice

A	INFORMACIÓN SOBRE ADVERTENCIAS Y SEGURIDAD .....	5
A.1	Información general .....	5
A.2	Equipo de protección personal .....	5
A.3	Normas generales de seguridad .....	6
A.4	Dispositivos de protección instalados en el equipo .....	6
A.5	Señales de seguridad que se deben colocar en la máquina o cerca de ella: .....	7
A.6	Uso incorrecto razonablemente previsible .....	7
A.7	Riesgos residuales .....	7
A.8	Conexión de agua .....	8
A.9	Conexión eléctrica .....	8
A.10	Limpieza del aparato .....	8
A.11	Mantenimiento preventivo .....	8
A.12	Piezas y accesorios .....	9
A.13	Precauciones en el uso y el mantenimiento .....	9
A.14	Mantenimiento del aparato .....	9
B	GARANTÍA .....	9
B.1	Condiciones y exclusiones de la garantía .....	9
C	NORMAS DE SEGURIDAD GENERALES .....	10
C.1	Introducción .....	10
C.2	Características mecánicas de seguridad, riesgos .....	10
C.3	Dispositivos de protección instalados en el equipo .....	10
C.3.1	Resguardos .....	10
C.3.2	Dispositivos de seguridad .....	10
C.4	Señales de seguridad que se deben colocar en la máquina o cerca de ella: .....	10
C.5	Advertencias de uso y mantenimiento .....	10
C.6	Final de la vida de la máquina .....	10
D	INFORMACIÓN GENERAL .....	10
D.1	Introducción .....	10
D.2	Pruebas .....	10
D.3	Definiciones .....	11
D.4	Datos de identificación de la máquina y del fabricante .....	11
D.5	Cómo interpretar la descripción de fábrica .....	11
D.6	Referencia de tipo .....	12
D.7	Responsabilidad .....	12
D.8	Copyright .....	12
D.9	Conservación del manual .....	12
D.10	Destinatarios del manual .....	12
E	USO HABITUAL DEL EQUIPO .....	12
E.1	Características del personal habilitado para utilizar el equipo .....	12
E.2	Requisitos básicos para el uso del equipo .....	12
F	DATOS TÉCNICOS .....	13
F.1	Características técnicas generales .....	13
G	DESCRIPCIÓN DEL PRODUCTO .....	13
G.1	Descripción general .....	13
G.2	Vista general del aparato .....	13
G.3	Tipo de cestos y carga .....	14
H	DESCRIPCIÓN DEL PANEL DE CONTROL .....	14
H.1	Panel de control .....	14
H.2	Control básico .....	14
H.2.1	Icono de desagüe/autolimpieza .....	14
H.2.2	Icono de ciclo de lavado secundario .....	15
H.2.3	Tecla de control .....	15
H.2.4	Icono de conectividad .....	15
H.2.5	Icono de alarma/advertencia .....	15
I	CONEXIÓN DE LA APLICACIÓN .....	15
I.1	Introducción .....	15
I.2	Registro en One Connected .....	16
I.3	Descarga de la aplicación "AppOne" .....	16
I.4	Inicio de sesión en la aplicación "AppOne" con autenticación (primer uso) .....	16
I.5	Inicie sesión "AppOne" después de la autenticación .....	18
J	CEBADO DE DETERGENTES .....	18
J.1	Activación de los dosificadores de detergente .....	18
J.1.1	Activación manual mediante el panel de control .....	18
J.1.2	Activación mediante la aplicación "AppOne" .....	19
K	AJUSTE DE LOS DOSIFICADORES .....	20
K.1	Parámetros de dosificador .....	20
K.2	Cambio del valor de un parámetro .....	21
K.3	Lista de parámetros de detergente y abrillantador .....	21

L	USO.....	22
L.1	Puesta en servicio .....	22
L.2	Modalidad de carga de la vajilla en los cestos .....	22
L.3	Funcionamiento .....	22
L.4	Ciclos de lavado .....	23
L.5	Vista de detalles de los ciclos de lavado .....	23
L.6	Activación o desactivación del ciclo secundario .....	24
L.7	Comprobación del estado del equipo mediante la aplicación "AppOne" .....	24
M	LIMPIEZA DEL EQUIPO .....	25
M.1	Información sobre el cuidado del aparato .....	25
M.2	Introducción a la limpieza .....	25
M.3	Fin del servicio .....	26
	M.3.1 Inicio del ciclo de desagüe/autolimpieza .....	26
	M.3.2 Limpie los componentes de las cubas de lavado .....	26
N	MANTENIMIENTO DEL EQUIPO .....	27
N.1	Periodicidad del mantenimiento .....	27
N.2	Periodos sin funcionamiento .....	27
N.3	Desguace de la máquina .....	28
O	BÚSQUEDA DE AVERÍAS .....	28
O.1	Solución de problemas en general .....	28
P	ALARMAS .....	29
P.1	Detalles de la anomalía .....	29
	P.1.1 Detalles de la alarma .....	30
P.2	Guía de alarmas .....	31

## A INFORMACIÓN SOBRE ADVERTENCIAS Y SEGURIDAD

### A.1 Información general

Para garantizar el uso seguro del equipo y comprender correctamente el manual, es necesario conocer los términos y las convenciones tipográficas que se utilizan en la documentación. Para señalar y reconocer los diferentes tipos de peligro, en el manual se utilizan los siguientes símbolos:



#### ADVERTENCIA

Peligro para la salud y la seguridad de los operadores.



#### ADVERTENCIA

Peligro de electrocución - tensión peligrosa.



#### PRECAUCIÓN

Riesgo de daños para el equipo o el producto.



#### IMPORTANTE

Instrucciones o información importantes sobre el producto



Equipotencialidad



Lea las instrucciones antes de utilizar el aparato









Aclaraciones y explicaciones

- El personal técnico es el único autorizado a manipular el equipo.
- Este equipo está diseñado para usarse en aplicaciones comerciales, como cocinas de restaurantes, comedores u hospitales. Debe emplearse para el lavado o secado de bandejas, platos, copas, cubiertos y objetos similares.
- Este aparato no está diseñado para que lo usen personas (incluidos niños) con discapacidad física, sensorial o mental, o con experiencia y conocimiento insuficientes, a menos que una persona responsable de su seguridad los supervise o instruya en el uso del aparato.
- No permita que los niños jueguen con el aparato.
- Mantenga el embalaje y los detergentes fuera del alcance de los niños.
- La limpieza y el mantenimiento por parte del usuario no deben realizarlos niños sin supervisión.
- Para su seguridad, no guarde ni utilice gasolina ni otros líquidos o vapores inflamables cerca de este o cualquier otro equipo.
- No conserve sustancias explosivas, como envases a presión con propelentes inflamables, en el equipo.
- Cite la información de la placa de datos del equipo cuando contacte con el fabricante (por ejemplo, para solicitar piezas de recambio, etc.).
- La marca CE se debe destruir al desguazar el equipo.
- Guarde estas instrucciones en buen estado para que los distintos operadores puedan consultarlo.

### A.2 Equipo de protección personal

Tabla resumen del equipo de protección personal (EPP) que debe utilizarse en las distintas fases de la vida útil del equipo.

Fase	Ropa de protección 	Calzado de seguridad 	Guantes 	Gafas 	Casco de seguridad 
Transporte	—	●	○	—	○
Manipulación	●	●	○	—	—
Desembalaje	○	●	○	—	—
Instalación	○	●	● <sup>1</sup>	—	—
Uso normal	●	●	● <sup>2</sup>	○	—
Ajustes	○	●	—	—	—
Limpieza habitual	○	●	● <sup>1-3</sup>	○	—
Limpieza extraordinaria	○	●	● <sup>1-3</sup>	○	—
Mantenimiento	○	●	○	—	—
Desmontaje	○	●	○	○	—

Fase	Ropa de protección	Calzado de seguridad	Guantes	Gafas	Casco de seguridad
					
Desguace	○	●	○	○	—
<b>Leyenda:</b>					
●	<b>EPI PREVISTOS</b>				
○	<b>EPI A DISPOSICIÓN O PARA UTILIZAR CUANDO ES NECESARIO</b>				
—	<b>EPI NO PREVISTOS</b>				

1. Los guantes utilizados para estas operaciones deben ser resistentes a cortes. Si los operadores, el personal especializado o los usuarios no utilizan equipo de protección individual, pueden exponerse a riesgos para la salud (dependiendo del modelo).

2. Los guantes utilizados para estas operaciones deben ser ignífugos y aptos para el contacto con el agua y las sustancias empleadas (consulte la hoja de datos de seguridad sobre las sustancias que requieren el uso de equipo de protección personal). Si los operarios, el personal especializado o los usuarios no utilizan equipo de protección individual, pueden exponerse a riesgos químicos y a posibles daños para la salud (según el modelo).

3. Los guantes utilizados para estas operaciones deben ser aptos para el contacto con las sustancias empleadas (consulte la hoja de datos de seguridad sobre las sustancias que requieren el uso de equipo de protección personal). Si los operarios, el personal especializado o los usuarios no utilizan equipo de protección individual, pueden exponerse a riesgos químicos y a posibles daños para la salud (según el modelo).

### A.3 Normas generales de seguridad

- Los equipos poseen dispositivos de seguridad eléctricos y/o mecánicos para proteger a los operadores y a la máquina.
- No utilice el equipo si se han retirado, modificado o manipulado las protecciones o los dispositivos de seguridad.
- No modifique las piezas suministradas con el aparato.
- Algunas ilustraciones del manual representan al equipo o a alguna de sus partes, con las protecciones desmontadas o sin ellas. Esto se ha hecho para facilitar las explicaciones. No utilice la máquina sin las protecciones o con los dispositivos de protección desactivados.

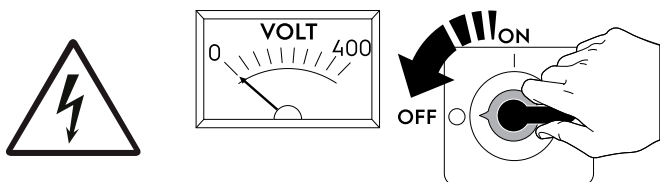

Antes de cualquier procedimiento de instalación, montaje, limpieza o mantenimiento, desenchufe el aparato de la red eléctrica.

- No retire, manipule ni vuelva ilegibles la marca CE del equipo o las señales y etiquetas de seguridad, peligro e instrucciones del equipo.
- El nivel ponderado A de presión acústica de emisión no supera 70 dB (A).
- Las operaciones siguientes deben llevarlas a cabo especialistas autorizados o el servicio de atención al cliente, dotados de equipo de protección individual (A.2 *Equipo de protección personal*), herramientas, utensilios y medios auxiliares adecuados, que puedan solicitar al fabricante el suministro de un manual de servicio.
  - Instalación y montaje
  - Colocación
  - Conexión eléctrica
  - Limpieza, reparación y mantenimiento extraordinario del equipo.
  - Eliminación del aparato
  - Tareas en el equipo eléctrico.

### A.4 Dispositivos de protección instalados en el equipo

#### Resguardos

El equipo cuenta con:



- protecciones fijas (por ejemplo, alojamientos, cubiertas, paneles laterales, etc.), sujetas al equipo o al bastidor con tornillos o acoplamientos de desconexión rápida, que solo se pueden retirar o abrir con herramientas; por lo tanto, el usuario no debe retirar ni manipular dichos dispositivos. El fabricante declina toda responsabilidad por daños si dichos dispositivos no se utilizan o se manipulan.
- protecciones móviles interbloqueadas (puerta) para acceder al interior del equipo;
- puertas de acceso al sistema eléctrico del equipo realizadas con paneles con bisagras, que se abren con herramientas. El panel o la puerta no debe abrirse cuando el equipo esté conectado al suministro eléctrico.



#### Dispositivos de seguridad

El equipo cuenta con:

- bloqueos en las puertas de acceso al interior del equipo.

## A.5 Señales de seguridad que se deben colocar en la máquina o cerca de ella:

Prohibición	Significado
	Está prohibido engrasar, lubricar, reparar y regular las piezas en movimiento
	Se prohíbe quitar los dispositivos de seguridad
	Se prohíbe utilizar agua para apagar incendios (expuesto en los componentes eléctricos)

Peligro	Significado
	peligro de aplastamiento de las manos
	precaución, superficie caliente
	peligro de electrocución (se indica en las partes eléctricas con la indicación de tensión)

## A.6 Uso incorrecto razonablemente previsible

Se considera incorrecto todo uso diferente al especificado en este manual. Durante el funcionamiento del equipo no se admiten otros tipos de tareas o actividades, que, por lo tanto, se considerarán incorrectos, y que, en general, pueden comportar riesgos para la seguridad de los trabajadores y dañar el equipo. Se consideran usos incorrectos razonablemente previsibles:

- No efectuar el mantenimiento, la limpieza y los controles periódicos de la máquina.
- aportar modificaciones estructurales o de la lógica de funcionamiento;
- manipular los resguardos o los dispositivos de seguridad;
- que los operadores, personal especializado y de mantenimiento no utilice equipos de protección personal;
- no utilizar accesorios adecuados (por ejemplo, herramientas o escaleras inadecuadas);
- Mantener cerca del equipo materiales combustibles o inflamables, incompatibles o no relacionados con el trabajo.
- Instalar la máquina de modo incorrecto.
- introducción en el equipo de objetos incompatibles con su uso o que pueden causar daños a personas, al equipo o contaminar el medio ambiente.
- Trepas a la máquina.
- Incumplir las instrucciones de uso correcto de la máquina.
- otros comportamientos que pueden provocar riesgos que el fabricante no puede eliminar.

## A.7 Riesgos residuales

El aparato presenta diversos riesgos que no se han eliminado por completo desde el punto de vista de diseño o mediante la instalación de dispositivos de protección adecuados. De todas formas, en este manual se ha informado al operador de dichos riesgos y se le han indicado exhaustivamente los dispositivos de protección individual que debe utilizar. Para reducir riesgos, deje espacios suficientes al instalar la unidad.

Para mantener esas condiciones, las zonas próximas a la máquina tienen que estar siempre:

- Libres de obstáculos (como escaleras, herramientas, contenedores, cajas, etc.);
- limpias y secas.
- bien iluminadas.

Para la completa información del cliente, a continuación se indican los riesgos residuales del equipo: estos comportamientos se deben considerar incorrectos y, por lo tanto, estrictamente prohibidos.

Riesgos residuales	Descripción de situaciones de riesgo
Resbalamiento o caída	El operador puede resbalar debido a la presencia de agua, líquidos o suciedad en el suelo.
Atrapamiento, arrastre o aplastamiento	Atrapamiento o arrastre del operador o de otras personas en el sistema de arrastre, durante la fase de trabajo del equipo, debido a comportamientos incorrectos como: <ul style="list-style-type: none"> <li>introducir un brazo en el equipo para retirar un cesto bloqueado sin haber detenido el equipo mediante un interruptor de emergencia;</li> <li>acceder al sistema de movimiento de los cestos sin haber detenido el equipo mediante un interruptor de emergencia.</li> </ul> <p>Uso de ropa inadecuada con objetos colgantes (como collares, mantones, bufandas, corbatas, etc.) o cabello largo sin recoger, que pueden quedar atrapados en las piezas en movimiento.</p>
Quemaduras y abrasiones (por ejemplo: resistencias, bandeja fría, láminas y tubos del circuito de refrigeración).	Riesgo existente si el operador toca de manera intencionada o accidental algunos componentes internos del equipo sin utilizar guantes de protección.
Cortes	Riesgo existente si el operador toca de manera intencionada o accidental algunos componentes con bordes afilados durante la limpieza del equipo sin utilizar guantes de protección.
Quemaduras	El operador puede sufrir quemaduras si toca de manera deliberada o accidental algunos componentes internos del aparato o la vajilla en la salida sin utilizar guantes o sin esperar a que se enfríen.
Electrocución	Riesgo existente si, al efectuar operaciones de mantenimiento, se tocan componentes eléctricos con el cuadro eléctrico activo.
Caídas	Riesgo existente si el operador interviene en el aparato utilizando sistemas inadecuados para acceder a la parte superior (por ejemplo, escaleras inestables, o si trepa a la máquina).
Aplastamiento o lesión	Es posible que el personal especializado no fije correctamente el panel de control al acceder al compartimento técnico. El panel podría cerrarse de repente.
Aplastamiento o amputación	Riesgo de lesión en las extremidades superiores durante el cierre de la tapa.
Vuelco de la carga	Riesgo existente durante el transporte del equipo o del embalaje que la contiene si se utilizan herramientas o sistemas de elevación no adecuados o si la carga está desequilibrada.
Químico	Riesgo existente al manipular sustancias químicas (por ejemplo, detergente, abrillantador, desincrustante, etc.) sin tomar medidas de seguridad adecuadas. Antes de manipular estos productos, se aconseja leer sus fichas de seguridad y etiquetas.
Corte de las extremidades superiores	El operador encargado del uso normal del aparato podría cerrar las puertas o los paneles delanteros (lo que tenga el aparato según su tipo) de repente y de modo voluntario.

## A.8 Conexión de agua

- La presión de funcionamiento del agua (mínima y máxima) debe situarse entre:
  - 2 bar [200 kPa] y 5 bar [500 kPa] para equipos sin bomba de aclarado;
- Compruebe que no existan fugas de agua visibles durante y después del primer uso de la máquina.

## A.9 Conexión eléctrica

- Si el cable de alimentación está dañado, debe sustituirlo el Servicio de atención al cliente o personal especializado con el fin de prevenir riesgos.

## A.10 Limpieza del aparato

- No tocar el aparato con las manos o los pies húmedos ni con los pies descalzos.
- Utilizar una escalera de jaula con protección dorsal para acceder a los equipos instalados en alto.
- Antes de iniciar cualquier tipo de operación de limpieza, sitúe el equipo en condiciones seguras.
- Las operaciones de mantenimiento ordinario y extraordinario deben ser realizadas por técnicos que posean la cualificación necesaria. El incumplimiento de las advertencias puede causar daños personales.
- No pulverice agua ni utilice chorros de agua, vapor o alta presión para la limpieza.

## A.11 Mantenimiento preventivo

Para garantizar la seguridad y prestaciones de su equipo, es conveniente que el mantenimiento lo realicen técnicos autorizados de Electrolux Professional SpA cada 12 meses, de acuerdo con los manuales de servicio de Electrolux Professional SpA. Para obtener más información, póngase en contacto con el Centro de servicio técnico de Electrolux Professional SpA.



## A.12 Piezas y accesorios

Utilice exclusivamente accesorios y recambios originales. El uso de accesorios o recambios no originales invalidará la garantía original del fabricante y puede derivar en que el equipo no cumpla las normas de seguridad.

## A.13 Precauciones en el uso y el mantenimiento

- Los riesgos asociados al equipo son principalmente mecánicos, térmicos y eléctricos. Cuando ha sido posible, estos riesgos se han neutralizado:
  - directamente, con el diseño de soluciones adecuadas.
  - indirectamente, aplicando cárteres, protecciones y dispositivos de seguridad.
- En el display del panel de mandos se indican las situaciones anómalas.
- De todas formas, durante las operaciones de mantenimiento, existen algunos riesgos que no se han podido eliminar y que se deben neutralizar tomando medidas adecuadas.
- Se prohíbe efectuar cualquier operación de control, mantenimiento, reparación o limpieza en los órganos en movimiento. Se debe informar sobre esta prohibición a todos los trabajadores mediante la colocación de avisos claramente visibles.
- Se aconseja controlar periódicamente que todos los dispositivos de seguridad funcionen correctamente y que el aislamiento de los cables eléctricos no esté dañado; si están dañados, se deben sustituir.

En el caso de que se produzca una anomalía importante (por ejemplo: cortocircuitos, desconexión de los cables en las regletas de conexiones, avería de motores, deterioro de las fundas de protección de los cables eléctricos, etc.), el operador encargado del uso ordinario del equipo debe cumplir las indicaciones siguientes:

- desactivar el equipo de inmediato.
- si está presente, cierre el suministro de agua de la máquina.

## A.14 Mantenimiento del aparato

- Los intervalos de inspección y mantenimiento dependen de las condiciones efectivas del funcionamiento del equipo y de las condiciones ambientales (presencia de polvo, humedad, etc.), por lo tanto, no se pueden proporcionar intervalos de tiempo exactos. En cualquier caso, se recomienda el mantenimiento exhaustivo y periódico del equipo para reducir las interrupciones de servicio.
- Se aconseja estipular un contrato de mantenimiento preventivo y programado con el Servicio de atención al cliente.
- Antes de iniciar cualquier tipo de operación de mantenimiento, sitúe el equipo en condiciones seguras.
- Para garantizar la eficacia del aparato y su funcionamiento correcto, es indispensable efectuar el mantenimiento periódico según las instrucciones del manual.

---

## B GARANTÍA

### B.1 Condiciones y exclusiones de la garantía

Si la compra de este producto incluye cobertura de garantía, esta se otorga de acuerdo con la normativa local y sujeta a que el equipo se instale y use para los fines previstos, de acuerdo con la documentación correspondiente.

La garantía es efectiva cuando el cliente ha utilizado piezas originales y realizado el mantenimiento de acuerdo con la documentación de usuario y mantenimiento de Electrolux Professional, disponible en papel o en formato electrónico.

Electrolux Professional recomienda específicamente el uso de agentes de limpieza, aclarado y descalcificación autorizados por Electrolux Professional para obtener resultados óptimos y conservar la eficiencia del producto a lo largo del tiempo.

La garantía de Electrolux Professional no cubre:

- El coste de desplazamientos del servicio técnico para la entrega y recogida del producto.
- Instalación.
- Formación en el uso del equipo.
- Sustitución (o suministro) de piezas sujetas a desgaste salvo que sean resultado de defectos de material o fabricación, que se hayan comunicado en el plazo de una (1) semana desde la avería.
- Corrección del cableado externo.
- Corrección de reparaciones no autorizadas, así como de daños, desperfectos e insuficiencias provocados por:
  - Capacidad insuficiente o anómala de los sistemas eléctricos (corriente/voltaje/frecuencia, incluidos picos e interrupciones).
  - Suministro inadecuado o interrumpido de agua, vapor, aire, gas (incluidas impurezas u otros elementos que no cumplan los requisitos técnicos de cada equipo).
  - Piezas de fontanería, componentes o productos consumibles de limpieza que no estén autorizados por el fabricante.

- Negligencia, mal uso, abuso o incumplimiento, por parte del cliente, de las instrucciones de uso y mantenimiento detalladas en la documentación correspondiente al equipo.
- Incorrección o deficiencia de: instalación, reparación, mantenimiento (incluida la manipulación, las modificaciones y las reparaciones realizadas por terceros no autorizados) y modificación de los sistemas de seguridad.
- El uso de componentes que no sean originales (como consumibles, piezas de desgaste o repuestos).
- Condiciones ambientales que provoquen tensiones térmicas (como sobrecalentamiento/congelación) o químicas (como corrosión/oxidación).
- Objetos extraños colocados o contenidos en el producto.
- Accidentes o fuerza mayor.
- Transporte y manipulación, incluidos rayaduras, abolladuras, astillamiento u otros daños del acabado del producto, salvo que dichos daños sean consecuencia de defectos de material o fabricación, comunicados en el plazo de una (1) semana desde la fecha de entrega, salvo que se haya acordado de otro modo.
- Productos en los que el número de serie original se haya eliminado, alterado o no pueda observarse con facilidad.
- Sustitución de bombillas, filtros u otros consumibles.
- Accesorios y software no autorizados o especificados por Electrolux Professional.

**La garantía de Electrolux Professional se anulará y el fabricante no tendrá responsabilidad en caso de cualquier modificación del producto o de su hardware/software/programación.**

La garantía no incluye actividades de mantenimiento planificadas (incluidas las piezas necesarias para ello) ni el suministro de agentes de limpieza, salvo que se especifique por algún acuerdo local, sujeto a las condiciones del lugar.

## C NORMAS DE SEGURIDAD GENERALES

### C.1 Introducción

Las máquinas poseen dispositivos de seguridad eléctricos y mecánicos para proteger a los trabajadores y a la propia máquina.

Por ello, el usuario no debe retirar ni manipular dichos dispositivos. El fabricante declina toda responsabilidad por daños si dichos dispositivos no se utilizan o se manipulan.

### C.2 Características mecánicas de seguridad, riesgos

La máquina no presenta bordes afilados ni partes salientes. Las protecciones de las partes móviles o bajo tensión están fijadas con tornillos por razones de seguridad.

### C.3 Dispositivos de protección instalados en el equipo

#### C.3.1 Resguardos

El aparato dispone de las protecciones siguientes:



- Protecciones fijas (por ejemplo, alojamientos, cubiertas, paneles laterales, etc.), sujetas al equipo a al bastidor con tornillos o acoplamiento de desconexión rápida que solo se pueden retirar o abrir con herramientas.
- protecciones móviles interbloqueadas (puerta) para acceder al interior del equipo;
- puertas de acceso al sistema eléctrico del equipo realizadas con paneles con bisagras únicamente se pueden abrir con herramientas. No es posible abrir la puerta cuando el equipo está conectado a la red de alimentación eléctrica.



#### C.3.2 Dispositivos de seguridad

El equipo cuenta con:

- bloqueos en los paneles frontales de acceso al interior del equipo.

### C.4 Señales de seguridad que se deben colocar en la máquina o cerca de ella:

Prohibición	Significado
	Está prohibido engrasar, lubricar, reparar y regular las piezas en movimiento
	Se prohíbe quitar los dispositivos de seguridad
	Se prohíbe utilizar agua para apagar incendios (expuesto en los componentes eléctricos)

Peligro	Significado
	peligro de aplastamiento de las manos
	precaución, superficie caliente
	peligro de electrocución (se indica en las partes eléctricas con la indicación de tensión)

### C.5 Advertencias de uso y mantenimiento

Los riesgos asociados al equipo son principalmente mecánicos, térmicos y eléctricos. Cuando ha sido posible, estos riesgos se han neutralizado:

- directamente, con el diseño de soluciones adecuadas
- indirectamente, aplicando cárteres, protecciones y dispositivos de seguridad.

En el display del panel de mandos se indican las situaciones anómalas.

De todas formas, durante las operaciones de mantenimiento, existen algunos riesgos que no se han podido eliminar y que se deben neutralizar tomando medidas adecuadas.

Se prohíbe efectuar cualquier operación de control, mantenimiento, reparación o limpieza en los órganos en movimiento. Se debe informar sobre esta prohibición a todos los trabajadores mediante la colocación de avisos claramente visibles.

Para garantizar la eficacia del aparato y su funcionamiento correcto, es indispensable efectuar el mantenimiento periódico según las instrucciones de este manual.

Se aconseja controlar periódicamente que todos los dispositivos de seguridad funcionen correctamente y que el aislamiento de los cables eléctricos no esté dañado; si están dañados, se deben sustituir.

### C.6 Final de la vida de la máquina

Al finalizar la vida útil del equipo, se recomienda desmontar los cables de alimentación eléctrica para dejarlo inoperativo.

## D INFORMACIÓN GENERAL

### D.1 Introducción

Este manual contiene información correspondiente a diferentes equipos. Las imágenes de productos de esta guía son solo ejemplos.

Se recuerda que los diseños y esquemas ilustrados en el manual no se han realizado a escala. Sirven para integrar y ejemplificar la información escrita pero no son una representación detallada del aparato suministrado.

En los diagramas de instalación del equipo, los valores numéricos indicados se refieren a medidas expresadas en milímetros y/o pulgadas.

### D.2 Pruebas

Nuestros aparatos se han diseñado, optimizado y probado en nuestros laboratorios para brindar prestaciones y eficiencia elevadas.

Se envía listo para usarse.

Los resultados de las pruebas visuales, eléctricas y funcionales se garantizan y certifican en anexos específicos.



### D.3 Definiciones

A continuación, se enumeran las definiciones terminológicas utilizadas en el manual. Se aconseja leerlas atentamente antes de leer cualquier otra parte del manual.

Operador	personal encargado de instalar, regular, usar, mantener, limpiar, reparar y transportar el equipo.
Fabricante	Electrolux Professional SpA o cualquiera de los centros de servicio autorizados por Electrolux Professional SpA.
Operador encargado del uso normal del equipo	operador que ha sido informado y capacitado respecto a las operaciones que debe efectuar y sobre los riesgos relacionados con el uso habitual del equipo.
Servicio de atención al cliente o personal especializado	operador capacitado/formado por el fabricante que, por su formación profesional, experiencia, capacitación específica y conocimientos de las normas de prevención de accidentes, puede evaluar las operaciones que se efectuarán en el equipo, así como reconocer y evitar posibles riesgos. Debe tener conocimientos de mecánica, electrotécnica y electrónica.
Peligro	fuente de posibles lesiones o daños para la salud.
Situación peligrosa	cualquier situación peligrosa en la cual el operador se encuentra expuesto a uno o más peligros.
Riesgo	Posibilidad de sufrir lesiones o daños a la salud por existir situaciones peligrosas.
Protecciones	medidas de seguridad que consisten en utilizar los medios técnicos específicos (protecciones y dispositivos de seguridad) para proteger a los operadores contra los peligros.
Protección	elemento de un equipo utilizado de manera específica para proporcionar protección mediante una barrera física.
Dispositivo de seguridad	dispositivo (diferente de una protección) que elimina o reduce el riesgo; se puede utilizar solo o asociado a una protección.
Cliente	persona que ha adquirido el aparato y/o que lo gestiona y utiliza (por ejemplo, compañía, empresario o empresa).
Electrocución	descarga accidental de corriente eléctrica en el cuerpo humano.
Dispositivo de detención de emergencia	conjunto de componentes para la detención de emergencia de máquina; el dispositivo se activa mediante una sola acción y evita o reduce los daños a personas, aparatos, animales o bienes.

### D.4 Datos de identificación de la máquina y del fabricante

A continuación, se reproduce la marca o la placa de características presente en la máquina:

F.Mod.	2017	Comm. Model:	
PNC		Ser.Nr.	
EL		Max	kW
Type ref.		Nominal	kW
		Min	kW
  			
Electrolux Professional spa - Viale Treviso, 15 - 33170 Pordenone (Italy)			

La placa de características contiene los datos técnicos y de identificación del producto que se describen a continuación.

F.Mod.	descripción de fábrica del producto
Comm.Model	denominación comercial
PNC	código de fabricación
N° de serie	número de serie
400 V 3N~	tensión de alimentación
230 V 3 - 230 V 1N	convertibilidad eléctrica (dependiendo del modelo)
Hz	frecuencia de alimentación
Máx. – kW	potencia máx.
Nominal – kW	potencia nominal
IPX4	grado de protección contra el polvo y el agua
CE	marca CE
Electrolux Professional SpA Viale Treviso 15 33170 Pordenone Italia	fabricante

La placa de características está situada en el panel lateral derecho del equipo.

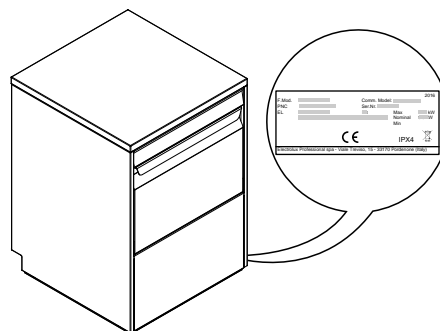

### ADVERTENCIA

No retire, altere ni deje ilegible la marca de la máquina.



### IMPORTANTE

La marca se debe destruir durante el desguace de la máquina.



### NOTA!

Citar los datos contenidos en la marca de la máquina cuando se contacte con el fabricante (por ejemplo, para solicitar piezas de recambio, etc.).

### D.5 Cómo interpretar la descripción de fábrica

La descripción de fábrica presente en la placa de características posee el siguiente significado (a continuación se ilustran algunos ejemplos):

(1)	(2)	(3)	(4)	(5)	(6)	(7)	(8)
E	T	UC	L	1	P	1	X
E	T	UC	L	1	P	2	X
E	T	UC	L	3	P		X
E	T	UC	L	1	P	1	

(1) Marca E = Electrolux Professional, Z = Zanussi, V = Veetsan, N = To brand.

(2) Interfaz de usuario T= Tecla táctil

(3) Tipo de aparato UC = Bajomostrador

(4) Tamaño del aparato L = Grande (altura de la cavidad = 440 mm)

(5) Voltaje 1 = 220-240 V/1N/50 Hz  
3 = 380-415 V/3N/50 Hz

(6) Tipo de aclarado	P = Presión
(7-8) Opciones	1 = ??????? 2 = ??????? X = ???????

## D.6 Referencia de tipo

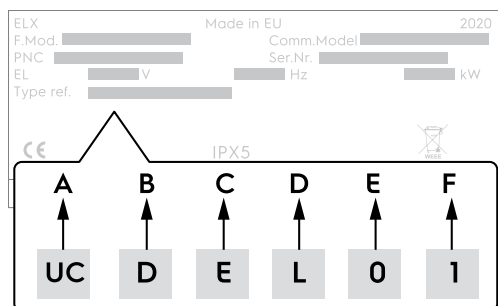

### Leyenda

<b>A</b>	Tipo de aparato
	• UC = Bajomostrador
<b>B</b>	Tipo de elemento para lavado
	• D = Vajilla normal
<b>C</b>	Nivel de equipo
	• E = Básico
<b>D</b>	Tipo de aclarado
	• L = Presión
	• P Bomba de aclarado
<b>E</b>	Potencia de calentamiento del boiler
	• 0 = 2800 W
	• 1 = 4500 W
<b>F</b>	Tipo de enchufe
	• 0 = sin enchufe
	• 1 = Shuko (tipo de enchufe F)
	• 2 = UK (tipo de enchufe G)

## D.7 Responsabilidad

Se declina toda responsabilidad debida a daños y anomalías provocados por:

- Incumplimiento de las instrucciones descritas en el presente manual;
- reparaciones no efectuadas correctamente y sustituciones por recambios no incluidos en el catálogo correspondiente

## E USO HABITUAL DEL EQUIPO

### E.1 Características del personal habilitado para utilizar el equipo

El cliente debe asegurarse de que el personal encargado del uso ordinario del equipo haya recibido la formación necesaria y demuestre competencia a la hora de efectuar su trabajo.

El encargado de las maniobras debe:

- lean y comprendan el manual;
- reciban información y formación para poder efectuar su trabajo en plena seguridad;
- reciban formación específica sobre el uso correcto del equipo.



#### IMPORTANTE

El cliente debe comprobar que el personal haya entendido todas las instrucciones, sobre todo, las referidas a la seguridad e higiene en el trabajo durante el uso del equipo.

(el montaje y el uso de piezas y accesorios no originales pueden perjudicar el funcionamiento del equipo y anulan la garantía);

- intervenciones efectuadas por personal no especializado;
- modificaciones o intervenciones no autorizadas.
- mantenimiento ausente o incorrecto;
- uso incorrecto del equipo
- casos excepcionales no previstos;
- uso del equipo por parte de personal desinformado y sin capacitación
- incumplimiento de las disposiciones vigentes en el país de instalación de la máquina en materia de seguridad, higiene y salud en el puesto de trabajo.

Se declina toda responsabilidad derivada de los daños causados por transformaciones y modificaciones arbitrarias llevadas a cabo por el usuario o por terceras personas.

El empresario, el encargado del lugar de trabajo o el técnico encargado del servicio técnico son responsables de proporcionar, según lo establecido en el país de instalación de la máquina, dispositivos de protección personal adecuados a los empleados y controlar que los utilicen correctamente.

El fabricante declina toda responsabilidad por los errores de este manual, ya sean de traducción o de impresión.

Todos los suplementos del manual de instrucciones de instalación, uso y mantenimiento que el fabricante envíe al cliente tendrán que conservarse junto al manual original, ya que forman parte de este.

## D.8 Copyright

Este manual es exclusivamente para la consulta del operador y solo se puede ceder a terceros con la autorización de Electrolux Professional SpA.

## D.9 Conservación del manual

El manual se debe mantener en perfectas condiciones durante toda la vida del equipo, es decir, hasta que se desguace. El manual debe conservarse con el aparato en caso de cesión, venta, contratación, préstamo o alquiler del mismo.

## D.10 Destinatarios del manual

Este manual se dirige:

- al empleador de los usuarios del equipo y al responsable del lugar de trabajo
- a los operadores encargados del uso normal del equipo
- personal especializado - servicio de atención al cliente (consulte el manual de servicio).

### E.2 Requisitos básicos para el uso del equipo

- Conocer la tecnología y poseer experiencia específica en el uso del equipo.
- Poseer cultura general y técnica básicas, con un nivel suficiente para leer y entender el contenido del manual; incluida la interpretación correcta de los planos, señales y pictogramas.
- Poseer el conocimiento necesario para efectuar, con plena seguridad, las operaciones descritas en este manual.
- Conocer las normas de higiene y seguridad en el puesto de trabajo.

## F DATOS TÉCNICOS

### F.1 Características técnicas generales



NOTA!

Para localizar la placa de características, consulte D.4 Datos de identificación de la máquina y del fabricante.

Voltaje de alimentación transformable en	V	Consulte la placa de características
Frecuencia	Hz	Consulte la placa de características
Potencia máx.	kW	Consulte la placa de características
Potencia nominal	kW	Consulte la placa de características
Potencia mín.	kW	Consulte la placa de características
Alimentación mínima - ampacidad del circuito	A	Solo para el mercado de EE. UU.
Cable de alimentación		H07RN-F
Presión del suministro de agua	kPa [bar]	2 bar [200 kPa] 5 bar [500 kPa]
Temperatura de suministro del agua:	°C	> 50
Consumo de agua en ciclo de aclarado	l	2 - 2,4
Capacidad del boiler	l	5
Capacidad de la cuba de lavado	l	20
Dureza del agua para modelos sin ablandador de agua continuo incorporado	°f/°d/°e	14/8/10 máx.
Dureza del agua para modelos con ablandador de agua continuo incorporado		53,4/30/35,7 máx.
Conductividad eléctrica del agua para modelos sin ablandador de agua continuo incorporado	µS/cm	<400
Concentración de cloruros en el agua	ppm	<20
Nivel de ruido legal Leq	dB[A]	LpA:68 dB -KpA:1,5 dB
grado de protección	IP	Consulte la placa de características

## G DESCRIPCIÓN DEL PRODUCTO

### G.1 Descripción general

El equipo es apto para lavar copas, tazas, cubiertos.

En ningún caso se puede utilizar para otras aplicaciones o actividades que no estén indicadas en el manual.

Este equipo ha sido fabricado para mejorar el lugar de trabajo y economizar gastos.

Estos equipos se utilizan en restaurantes, cafeterías, centros de preparación de comidas y grandes instituciones. Los cestos portavajillas, que se pueden dotar con diferentes accesorios, permiten un uso práctico y fácil para obtener resultados de lavado excelentes.

El sistema electrónico permite una supervisión completa del proceso de lavado.

### G.2 Vista general del aparato

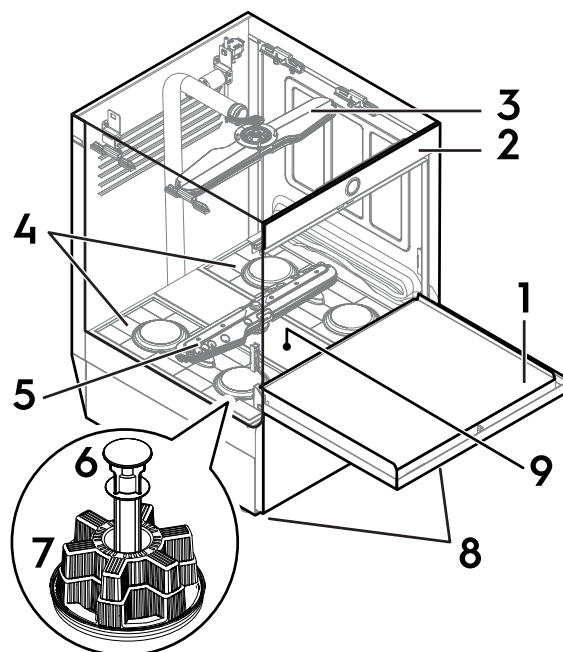

- |   |                                      |
|---|--------------------------------------|
| 1 | Puerta                               |
| 2 | Control panel                        |
| 3 | Brazos de lavado superior y aclarado |

4	Filtros de la cuba
5	Brazos de lavado y aclarado inferiores
6	Rebosadero
7	Filtro de desagüe
8	Patas ajustables
9	Soporte central

### G.3 Tipo de cestos y carga



**NOTA!**  
No todos estos cestos están disponibles para cada modelo.

- Cesto AMARILLO: para 18 platos con un diámetro máximo de 240 mm.

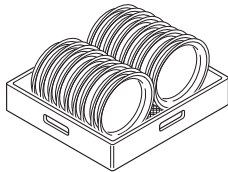

- Cesto VERDE: para 12 cuencos con un diámetro máximo de 240 mm.

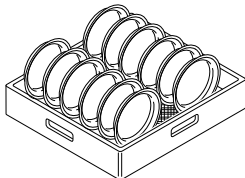

- Cesto AZUL para vasos: los vasos se han de colocar boca abajo.

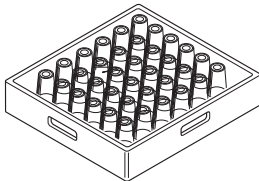

- Recipiente AMARILLO para cubiertos: inserte en cada recipiente los objetos con los mangos hacia abajo.

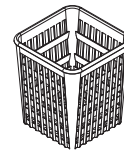

- Medio cesto: universal (500 x 250 mm)

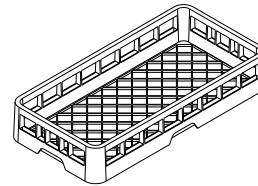

- Medio cesto para platos (500 x 250 mm)

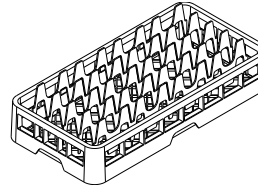

- Medio cesto para copas (500 x 250 mm)

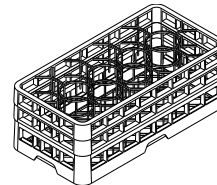

Disponible como accesorios: separadores para vidrio y cesto para platos con un diámetro máximo de 320 mm.



#### IMPORTANTE

Si se utiliza un solo tipo de cesto para vajilla, es aconsejable elegir el cesto VERDE.

## H DESCRIPCIÓN DEL PANEL DE CONTROL

### H.1 Panel de control

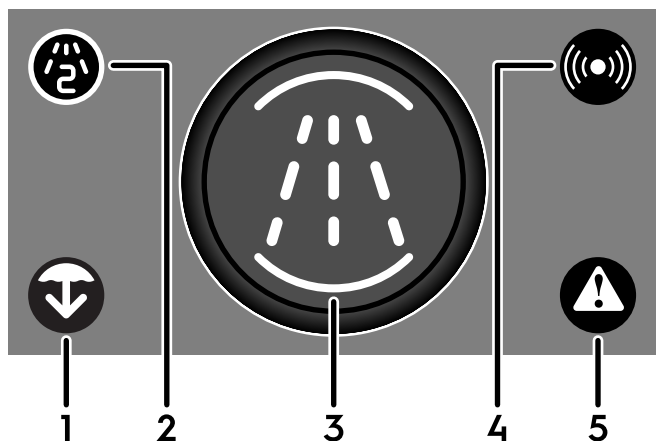

1	Icono de desagüe/autolimpieza
2	Icono de ciclo de lavado secundario
3	Tecla de control
4	Icono de conectividad
5	Icono de advertencia/alarma

### H.2 Control básico

#### H.2.1 Icono de desagüe/autolimpieza



#### IMPORTANTE

Recuerde retirar el rebosadero antes de iniciar el ciclo de vaciado/autolimpieza.

Este icono se ilumina en blanco cuando el ciclo de vaciado/autolimpieza está activo.

Con el equipo listo para su uso, mantenga pulsada la tecla de control durante unos 2 segundos para iniciar el ciclo de vaciado/autolimpieza.



#### NOTA!

Por defecto, el equipo inicia durante la desconexión el ciclo de vaciado/autolimpieza.

#### Estado de icono

El icono parpadea en amarillo.	El equipo le recomienda que ejecute un ciclo de vaciado/autolimpieza (disponible en breve).
El icono se ilumina en blanco.	El ciclo de desagüe/autolimpieza está en marcha.

1. No es obligatorio. Si el usuario no inicia el ciclo de vaciado/autolimpieza, transcurrido un tiempo el icono deja de parpadear.



## Apague el equipo SIN completar el ciclo de vaciado/autolimpieza

1. Cierre la puerta.
2. Con el equipo listo para su uso, mantenga pulsada la tecla de control  durante unos 2 segundos para iniciar el ciclo de vaciado/autolimpieza.

El icono  se ilumina en blanco para confirmar que el ciclo de vaciado/autolimpieza está en curso.

3. Cuando se inicie el ciclo, mantenga pulsada de nuevo la tecla de control  durante unos 2 segundos para detener el ciclo de vaciado/autolimpieza y apagar el equipo.

### H.2.2 Icono de ciclo de lavado secundario

Este icono  se enciende cuando el ciclo de lavado secundario está activado.



#### NOTA!

El ciclo de lavado secundario está ahora activado para todos los ciclos de lavado siguientes.

### H.2.3 Tecla de control

Toque la tecla de control durante 2 segundos para encender el equipo. Suena el zumbador.

Los diferentes colores de la tecla de control (naranja, verde, azul claro y morado) corresponden a diferentes estados del equipo.

### Colores de la tecla de control



La tecla de control está desactivada.	El equipo está apagado.
La tecla de control está apagada y el icono de alarma o aviso está encendido en rojo.	El equipo está en estado de alarma o advertencia. Consulte en P.1 <i>Detalles de la anomalía</i> cómo solucionarlo.
La tecla de control está en naranja. <sup>1</sup>	El equipo está encendido y en estado de calentamiento. En el estado de calentamiento, el equipo carga agua en la cuba de lavado y en el boiler.
La tecla de control parpadea en naranja.	Se abre la puerta durante el calentamiento.
La tecla de control parpadea en naranja.	En este estado, el equipo se detiene para cargar agua y continúa la fase de calentamiento. <sup>2</sup>
La tecla de control queda fija en verde.	El equipo está listo para su uso.
La tecla de control está en azul claro.	El ciclo de lavado está en marcha.

### Colores de la tecla de control (cont'd.)

La tecla de control parpadea en azul claro.	Se abre la puerta durante el ciclo de lavado.
La tecla de control parpadea en verde.	El ciclo de lavado ha terminado.
La tecla de control está en púrpura.	Activación manual de los dosificadores de detergente.

1. La tecla de control está en naranja durante toda la fase de llenado.
2. Es posible empezar a lavar, aunque con un bajo rendimiento.

### H.2.4 Icono de conectividad

Este icono  se ilumina para indicar que el equipo está conectado a la aplicación del smartphone o al entorno de la nube.

### Colores de estado de icono

El icono está en azul claro.	La aplicación para smartphone "AppOne" y el equipo han establecido conexión por Bluetooth.
El icono parpadea en blanco.	La aplicación para smartphone "AppOne" y el equipo están estableciendo una conexión remota con la nube (disponible en breve).
El icono está blanco.	La conexión remota con la nube está activa (disponible en breve).  <b>NOTA!</b> Para la activación del control remoto debe tocar la "tecla de control" con el fin de autorizar la conexión.

### H.2.5 Icono de alarma/advertencia

Este icono  se ilumina si se produce algún tipo de problema. Suena el zumbador.

### Colores de estado de icono

El icono se ilumina en amarillo.	<b>Icono de advertencia.</b> El error no bloquea el equipo. El usuario puede seguir utilizando el equipo.
El icono parpadea en rojo mientras suena el zumbador. Después de unos segundos se enciende el icono.	<b>Icono de alarma.</b> El error bloquea el equipo. El usuario debe apagar el equipo y llamar al servicio técnico.



#### NOTA!

Abra la aplicación para smartphone "AppOne", toque la pestaña Alerts (alertas) para ver la notificación de alarma o aviso (consulte P.1 *Detalles de la anomalía*).

## I CONEXIÓN DE LA APLICACIÓN

### I.1 Introducción



#### IMPORTANTE

Requisitos mínimos para el smartphone:

- Sistema operativo Android: 8.0 Oreo
- Apple iOS: 16.4

Para utilizar todas las funciones del equipo, es necesario descargar e instalar en un smartphone la aplicación "AppOne" disponible en Google Play y Apple Store (disponible en breve).

Tras el contacto preliminar con el departamento técnico, recibirá en su cuenta de correo una invitación de "One-Connected-Dev" con un enlace para completar el registro y realizar el primer acceso.

Lea el mensaje y haga clic en el enlace adjunto directamente desde su smartphone.

#### Utilice esta aplicación de smartphone para recibir información útil sobre:

- código de fábrica;
- número de serie.
- descripción del equipo (estado en directo);
- alertas;
- ajustes;
- cebado de detergentes.

## I.2 Registro en One Connected

1. Abra la aplicación de correo y busque el siguiente mensaje.

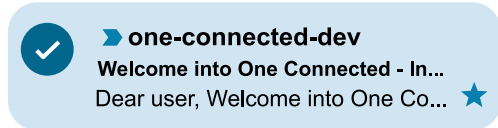

2. Abra el correo y pulse la tecla para aceptar la invitación.

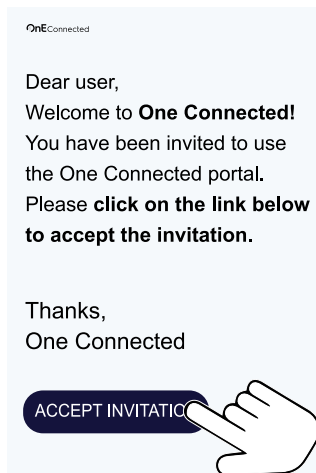

3. Revise y complete el registro.

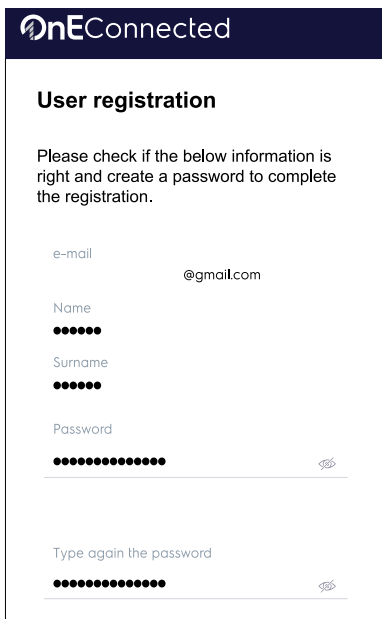

### IMPORTANTE

Guarde su contraseña en un lugar seguro para consultas adicionales.

## I.3 Descarga de la aplicación "AppOne"

1. Con la cámara de su smartphone, escanee el código QR que aparece en la portada de la guía rápida.
2. En la página web abierta, descargue e instale la aplicación "AppOne".



### NOTA!

Asegúrese de elegir el enlace correcto correspondiente al sistema operativo de su smartphone.

## I.4 Inicio de sesión en la aplicación "AppOne" con autenticación (primer uso)



### IMPORTANTE

Active la **conexión Bluetooth** y la **geolocalización** en su smartphone y encienda el equipo.

1. Toque el icono de "AppOne" para abrir la aplicación.



2. Introduzca sus credenciales (dirección de correo electrónico y contraseña) para autenticar su cuenta (consulte I.2 *Registro en One Connected*).

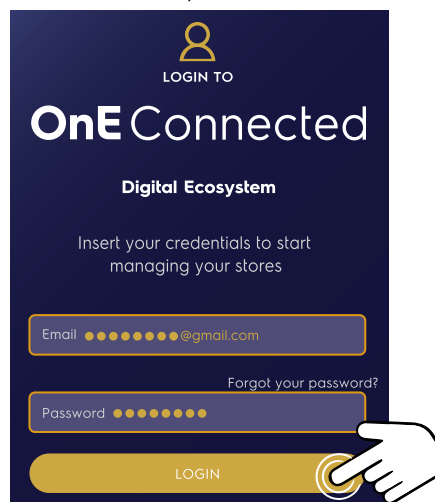

3. Al final de la fase de inicio de sesión aparece un mensaje para recordarle que active la conexión Bluetooth y la geolocalización antes de continuar.

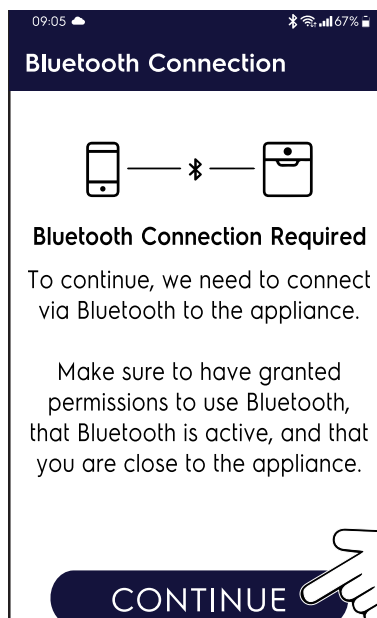



4. Acepte todas las solicitudes de permiso de la aplicación "AppOne" (Bluetooth y geolocalización).

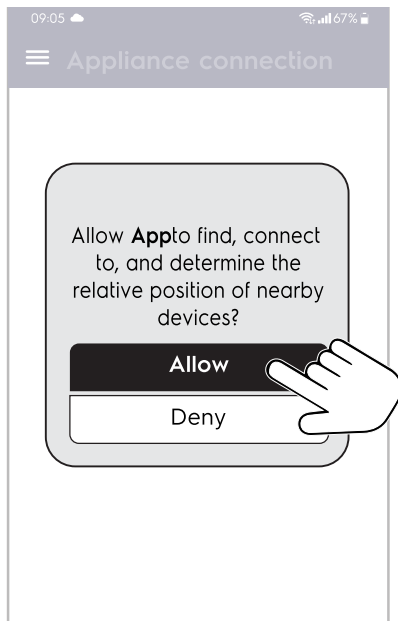

5. Toque la tecla "SEARCH NEARBY DEVICES" (buscar dispositivos cercanos) para localizar el equipo. Tras unos segundos, la pantalla mostrará el equipo que debe conectar.



**NOTA!**

Si no ve ningún equipo, toque de nuevo la tecla "SEARCH NEARBY DEVICES" (buscar dispositivos cercanos). También puede cerrar y abrir de nuevo la aplicación "AppOne" y reiniciar la búsqueda del equipo.

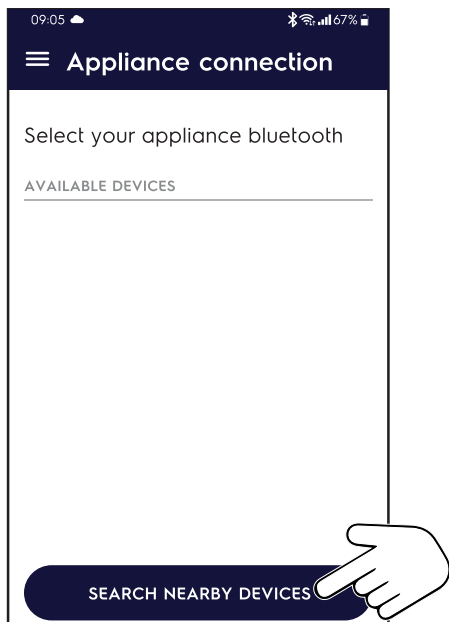

6. Si la conexión Bluetooth no está activa, el siguiente mensaje indica al usuario cómo activarla (este debe dar permiso a la aplicación para que active la conectividad Bluetooth).

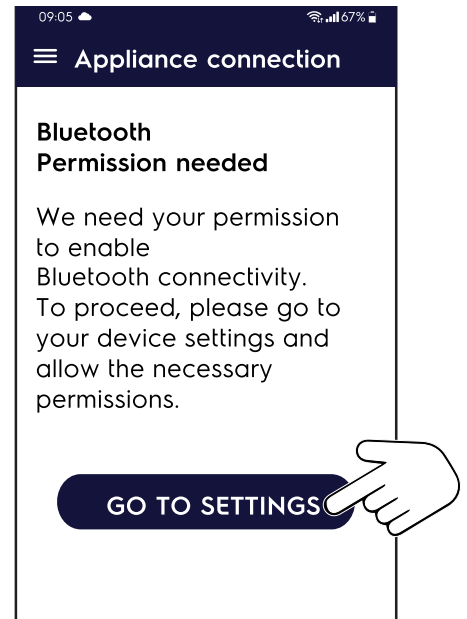

7. Busque el equipo adecuado en la lista posible y toque la tecla "CONNECT" (conectar) para conectar el equipo con la aplicación para smartphone.

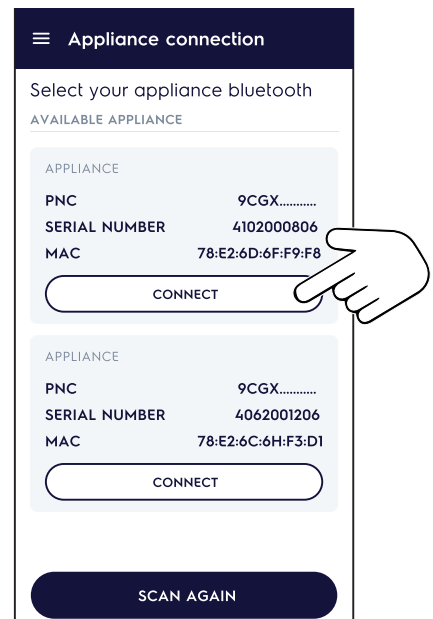

8. Al final de la operación de emparejamiento y para verificar el éxito de la operación, compruebe si la conexión está ahora activa (consulte los detalles en ❶) y la tecla correspondiente cambia de “CONNECT” (conectar) a “DISCONNECT” (desconectar) (consulte los detalles en ❷).

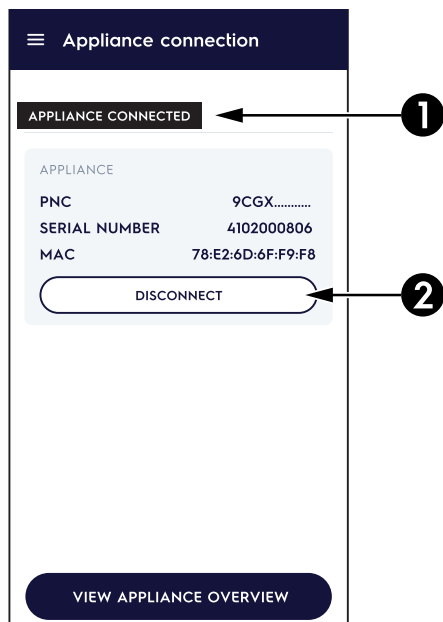

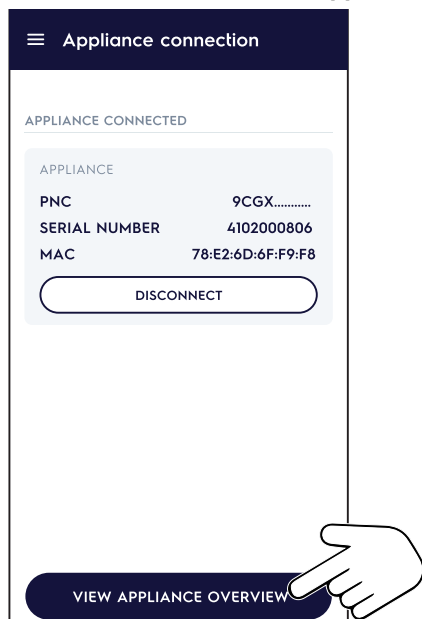

9. Toque la tecla en la parte inferior de la pantalla para ver el “LIVE STATUS” (estado en directo) del equipo). Si desea más información sobre el “LIVE STATUS” (estado en directo), consulte L.7 *Comprobación del estado del equipo mediante la aplicación “AppOne”*.



## I.5 Inicie sesión “AppOne” después de la autenticación



### IMPORTANTE

Active la **conexión Bluetooth**  y la **geolocalización**  en su smartphone y encienda el equipo.

1. Toque el icono de “AppOne” para abrir la aplicación.



2. Consulte los puntos 5. al 9. del apartado I.4 *Inicio de sesión en la aplicación “AppOne” con autenticación (primer uso)* para conectar el equipo.

## J CEBADO DE DETERGENTES

### J.1 Activación de los dosificadores de detergente



#### NOTA!

Al sustituir los recipientes de detergente, puede resultar necesario activar manualmente los dosificadores para llenar los tubos y eliminar el aire.

#### J.1.1 Activación manual mediante el panel de control

1. Toque la tecla de control durante 2 segundos para encender el equipo.
2. Si es necesario, espere a que finalice el estado de calentamiento (tecla de control en naranja).

3. Con la tecla de control en verde (el equipo está listo para su uso), abra la puerta.

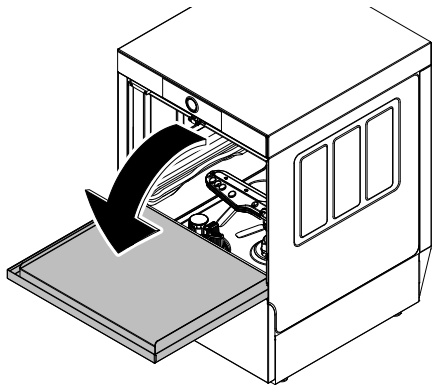

4. Mantenga presionada la tecla de control durante 5 segundos.
5. El zumbador suena para confirmar la solicitud de activación de los dos dosificadores.

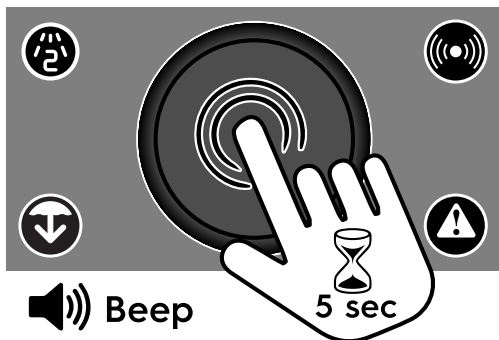

#### IMPORTANTE

La tecla de control se muestra ahora en color morado hasta el final de la activación de los dosificadores de detergente.

Al final de la activación de los dosificadores de detergente, la tecla de control vuelve a estar en verde.

6. Para cancelar la solicitud actual, vuelva a tocar la tecla de control durante 2 segundos.
7. Si los tubos flexibles de detergente no llenan lo suficiente, repita los pasos del 3 al 5 para volver a activar los dosificadores de detergente.

#### J.1.2 Activación mediante la aplicación "AppOne"



##### NOTA!

Sólo cuando el equipo esté listo para su uso, es posible activar la fase de cebado mediante la aplicación "AppOne".

1. Toque el icono de "AppOne" para abrir la aplicación.



2. Toque el icono para abrir el menú principal.

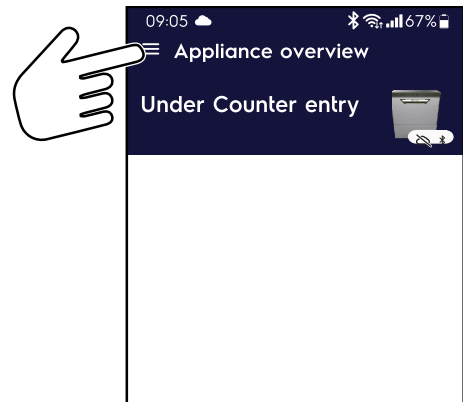

3. En el menú principal, toque la pestaña "Settings" (ajustes).

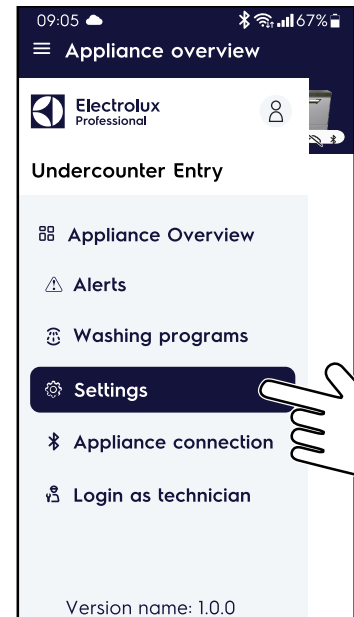

4. En el menú "Settings" (ajustes) toque la pestaña "Priming" (cebado).

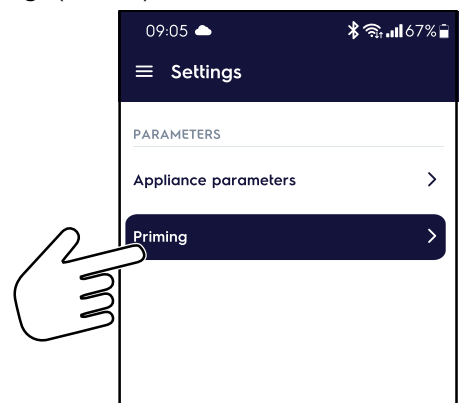

5. Para activar la bomba de detergente o abrillantador, toque el icono de inicio correspondiente .

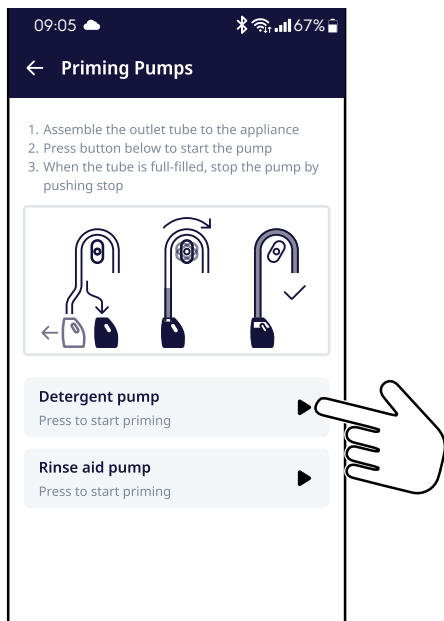

6. El indicador circular de avance  comienza a funcionar y suena el zumbador para indicar el inicio de la operación.



**NOTA!**

Aparece un mensaje emergente en la pantalla para confirmar la finalización de la operación.

7. Para interrumpir la operación, toque el icono de parada .

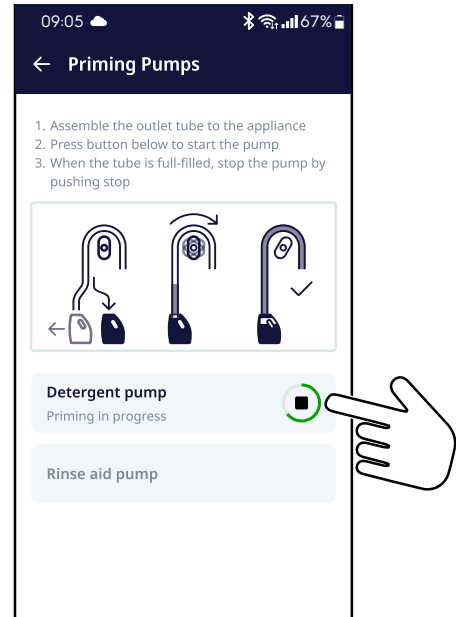

## K AJUSTE DE LOS DOSIFICADORES

### K.1 Parámetros de dosificador



**NOTA!**

Los parámetros predeterminados SOLO se pueden cambiar en la aplicación "AppOne".

- Encienda el aparato.
- Abrir la puerta.
- No seleccione ningún ciclo de lavado.
- Toque el icono de "AppOne" para abrir la aplicación.
- Toque el icono  para abrir el menú principal.
- En el menú principal, toque la pestaña "Settings" (ajustes).

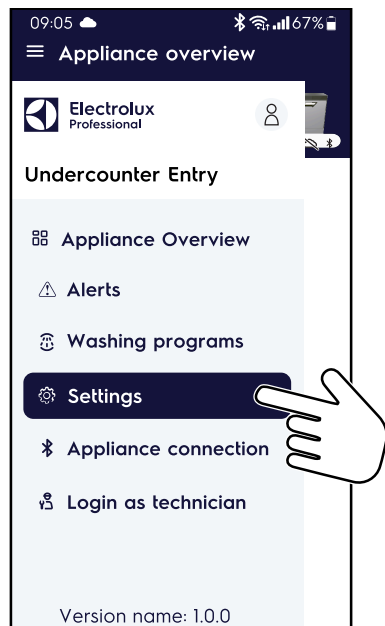

- En el menú "Settings" (ajustes) toque la pestaña "Appliance parameters" (parámetros del equipo).

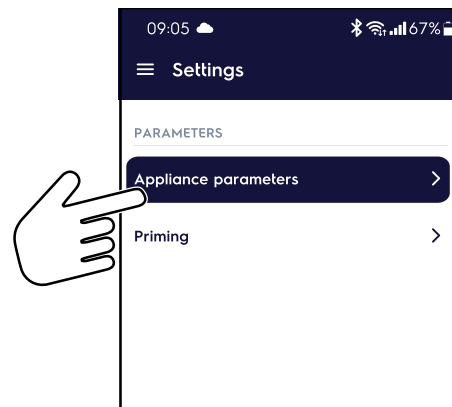

## K.2 Cambio del valor de un parámetro

1. En la lista de parámetros, busque el parámetro en cuestión y tóquelo.

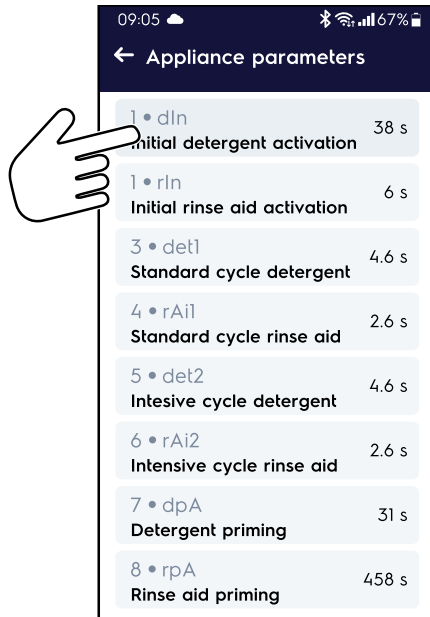

3. El parámetro actualizado se destaca mediante una fila en gris oscuro. Toque la tecla "Save" (guardar) para confirmar el cambio.

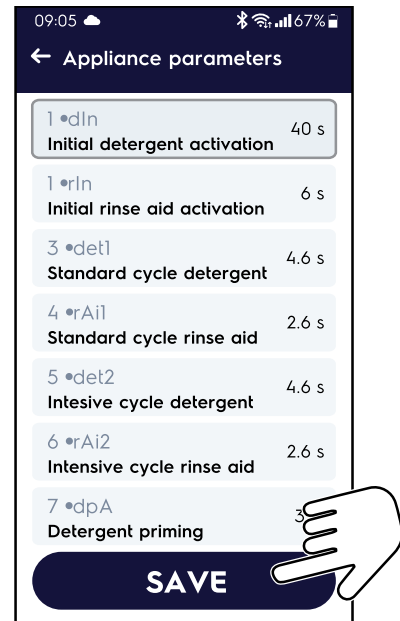

2. Modifique el valor de fábrica y toque la tecla "Done" (hecho).

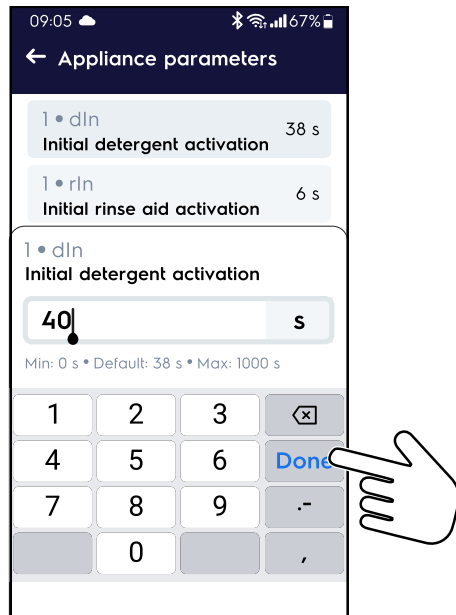

## K.3 Lista de parámetros de detergente y abrillantador

Nombre del parámetro	Descripción del parámetro	Ajuste de fábrica
1 dIn Activación inicial del detergente	Tiempo de activación del dosificador de detergente durante el llenado de la cuba.	38 segundos
2 rIn Activación inicial del abrillantador	Tiempo de activación del dosificador de abrillantador durante el llenado del boiler. Se inicia al final de la fase de llenado de la cuba.	6 segundos
3 det1 Ciclo de detergente "Standard" (estándar)	Tiempo de activación del dosificador de detergente durante el ciclo de lavado del programa "Standard" (estándar).	4,6 segundos
4 rAi1 Ciclo de abrillantador "Standard" (estándar)	Tiempo de activación del dosificador de abrillantador durante la fase de aclarado del programa "Standard" (estándar).	2,6 segundos
5 det2 Ciclo de detergente "Intensive" (intensivo)	Tiempo de activación del dosificador de detergente durante el ciclo de lavado del programa "Intensive" (intensivo).	4,6 segundos
6 rAi2 Ciclo de aclarado "Intensive" (intensivo)	Tiempo de activación del dosificador de abrillantador durante la fase de aclarado del programa "Intensive" (intensivo).	2,6 segundos

Nombre del parámetro		Descripción del parámetro	Ajuste de fábrica
7	d <sub>p</sub> A Cebado de detergente	Tiempo de activación del dosificador de detergente durante la fase de "Priming" (cebado).	31 segundos
8	r <sub>p</sub> A Cebado de abrillantador	Tiempo de activación del dosificador de abrillantador durante la fase de "Priming" (cebado).	458 segundos

## L USO

### L.1 Puesta en servicio



#### IMPORTANTE

En el primer arranque tras la instalación, realice un par de ciclos en vacío para eliminar de la cuba y las tuberías los restos de aceite industrial que hubieran quedado.

#### Operaciones básicas

- Abra la llave de paso del agua.
- Active la alimentación eléctrica.
- Abra la puerta y compruebe si todos los componentes están en la posición correcta (consulte M.3 *Fin del servicio*):
  - vacíe el filtro de la cuba de lavado;
  - rebosadero;
  - filtros de la cuba;
  - brazos de lavado y aclarado.
- Toque la tecla de control durante 2 segundos para encender el equipo. Suena el zumbador.
- Los diferentes colores (naranja, verde y azul claro) de la tecla de control corresponden a diferentes estados del equipo.



#### Colores de la tecla de control

La tecla de control está desactivada.	El equipo está apagado.
La tecla de control está apagada y el icono de alarma o aviso está encendido en rojo.	El equipo está en estado de alarma o advertencia. Consulte en P.1 <i>Detalles de la anomalía</i> cómo solucionarlo.
La tecla de control está en naranja. <sup>1</sup>	El equipo está encendido y en estado de calentamiento. En el estado de calentamiento, el equipo carga agua en la cuba de lavado y en el boiler.
La tecla de control parpadea en naranja.	Se abre la puerta durante el calentamiento.
La tecla de control parpadea en naranja.	En este estado, el equipo se detiene para cargar agua y continúa la fase de calentamiento. <sup>2</sup>
La tecla de control queda fija en verde.	El equipo está listo para su uso.
La tecla de control está en azul claro.	El ciclo de lavado está en marcha.
La tecla de control parpadea en azul claro.	Se abre la puerta durante el ciclo de lavado.
La tecla de control parpadea en verde.	El ciclo de lavado ha terminado.
La tecla de control está en púrpura.	Activación manual de los dosificadores de detergente.

1. La tecla de control está en naranja durante toda la fase de llenado.  
2. Es posible empezar a lavar, aunque con un bajo rendimiento.



#### NOTA!

Durante el estado de calentamiento, puede abrir la aplicación "AppOne" en su smartphone para ver el estado del equipo en tiempo real (consulte L.7 *Comprobación del estado del equipo mediante la aplicación "AppOne"*).

### L.2 Modalidad de carga de la vajilla en los cestos

El equipo es adecuado para lavar platos, vasos y copas, tazas, cubiertos, envases y recipientes de plástico o acero inoxidable utilizados para preparar, cocinar y servir comida, así como una gran variedad de utensilios de cocina cerámicos o metálicos. Sin embargo, se aconseja no lavar vajilla decorada y no poner los cubiertos de plata en contacto con otros metales.



#### IMPORTANTE

El equipo no elimina de la vajilla los restos de alimentos quemados. Conviene eliminar los restos quemados limpiando la vajilla de manera mecánica o química antes de introducirla en el lavavajillas. Antes de introducir los cestos en la máquina, elimine los residuos de comida de los platos y aclárelos con agua fría o templada, a una temperatura máxima de 35°C [95°F], utilizando un aspersor de prelavado manual.

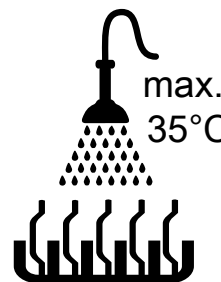

#### PRECAUCIÓN

Si no se eliminan los residuos del detergente utilizado para el prelavado manual se pueden producir desperfectos en el lavavajillas que afecten al resultado del lavado.



#### IMPORTANTE

La máquina se debe usar exclusivamente para lavar vajilla, recipientes, etc. (consulte lo anterior); no la utilice para lavar animales o alimentos (como fruta, verdura, carne o pescado).

### L.3 Funcionamiento



#### IMPORTANTE

- Si el equipo está parado o la puerta abierta durante mucho tiempo, lave al menos 3 cestos vacíos. De este modo, todo el equipo alcanzará la temperatura de funcionamiento.

**Cuando la tecla de control está verde, el equipo está listo para su uso.**

1. Abrir la puerta.
2. Introduzca el cesto con la vajilla sucia.
3. Cierre la puerta y toque la tecla de control para iniciar el ciclo de lavado.  
El color de la tecla de control cambia de verde a azul claro.
4. Para interrumpir el ciclo de lavado, pulse la tecla de control o abra la puerta.
5. Para continuar el ciclo de lavado, vuelva a pulsar la tecla de control o cierre la puerta. El ciclo se reanuda en el punto en que se había interrumpido.

- Al final del ciclo de lavado, suena el zumbador y la tecla de control parpadea en verde.
- Abra la puerta y retire el cesto con la vajilla limpia.



**PRECAUCIÓN**

El uso de detergentes que forman “espuma o no son específicos”, o en todo caso, de cualquier detergente que se utilice de manera distinta a lo indicado por el fabricante, puede dañar el lavavajillas y afectar al resultado del lavado.

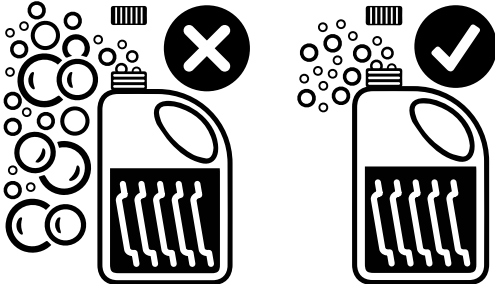



**NOTA!**

Para obtener un lavado excelente, utilice detergente, abrillantador y descalcificador recomendados por Electrolux Professional. En la página web de Electrolux Professional, abra la página “Accesorios y Consumibles” y desplácese a la pestaña de equipos lavavajillas para ver cuáles son los detergentes y accesorios más adecuados.

**L.4 Ciclos de lavado**

Duración de ciclo estándar con suministro de agua a 50°C

Ciclo de lavado	Tipo de suciedad	Duración estimada <sup>1</sup>
 <b>STANDARD<sup>2</sup></b>	Suciedad normal Vasos	100 seg.
 <b>INTENSIVE<sup>3</sup></b>	Gran suciedad	150 seg.

- Un dispositivo prolonga la duración del ciclo si el agua de la caldera no ha alcanzado la temperatura mínima para un aclarado correcto.
- Este ciclo de lavado suele estar vinculado a la tecla de control.
- Este ciclo de lavado suele estar vinculado al ciclo secundario.



**PRECAUCIÓN**

Sólo personal especializado puede modificar los parámetros del ciclo de lavado.

**L.5 Vista de detalles de los ciclos de lavado**

- Toque el icono de “AppOne” para abrir la aplicación.



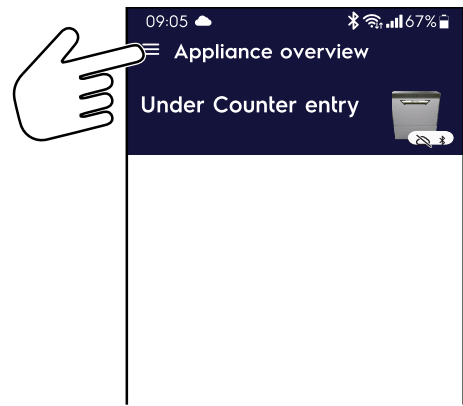

- En la pantalla principal, toque  para abrir el menú principal.

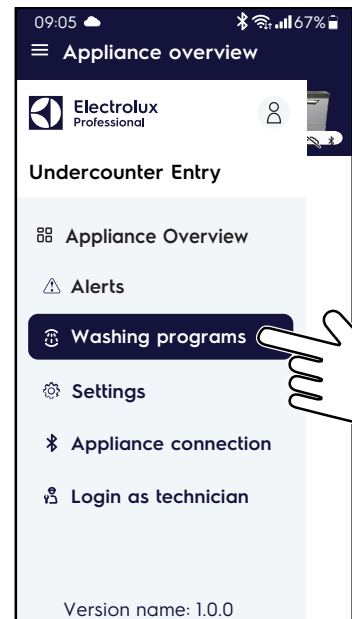

- Toque la pestaña  “Washing programs” (programas de lavado) para ver la lista de programas de lavado disponibles.



- Ciclos de lavado activos:

-  **STANDARD** (como ciclo de lavado principal).
-  **INTENSIVE** (como ciclo de lavado secundario).

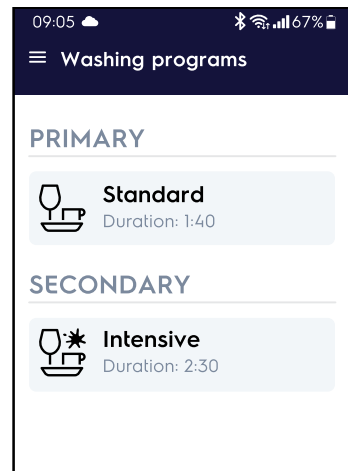

- 5. Toque la pestaña **STANDARD** o **INTENSIVE** para ver los detalles del programa.

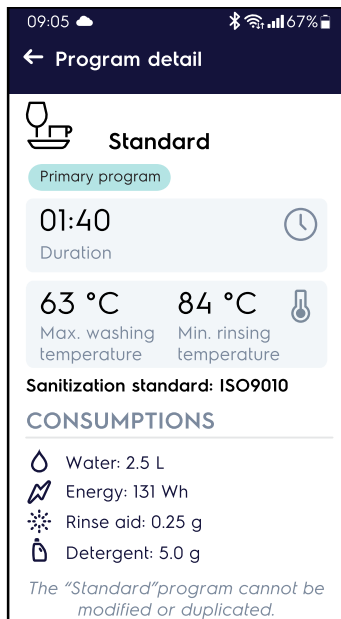

## L.6 Activación o desactivación del ciclo secundario

### Activación

Con el equipo encendido:

1. abra la puerta;
2. toque la tecla de control;
3. el icono  se enciende para confirmar que el ciclo de lavado secundario está activado;
4. introduzca el cesto con la vajilla, toque la tecla de control para iniciar el ciclo de lavado secundario.



#### NOTA!

El ciclo de lavado secundario está ahora activado para todos los ciclos de lavado siguientes aunque apague el equipo.

### Desactivación

Con el equipo encendido:

1. abra la puerta;
2. toque la tecla de control;
3. el icono  se apaga para confirmar que el ciclo de lavado secundario está desactivado;
4. introduzca el cesto con la vajilla, toque la tecla de control para iniciar el ciclo de lavado principal.

## L.7 Comprobación del estado del equipo mediante la aplicación "AppOne"

- Toque el icono de "AppOne" para abrir la aplicación.



- Toque el icono  para abrir el menú principal.

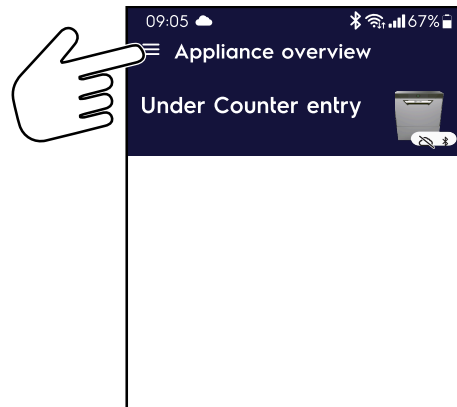

- En el menú principal, toque la pestaña "Appliance Overview" (descripción del equipo).

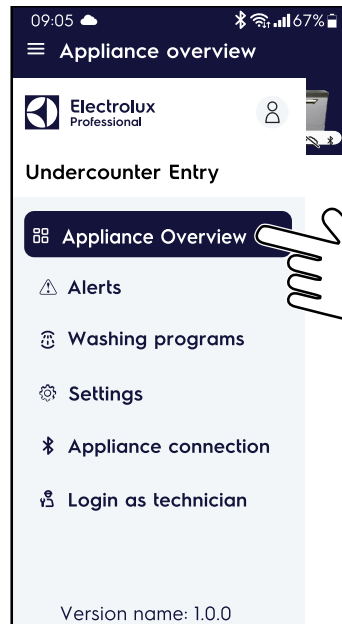

- Compruebe el "ESTADO EN DIRECTO" del equipo.

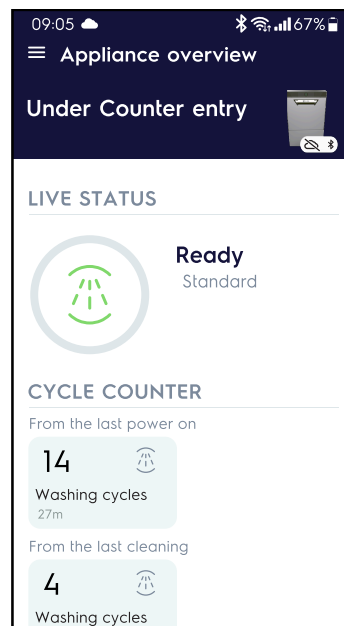



## Lista de ESTADO EN DIRECTO

Icono	Estado del equipo	Descripción breve
	Calentamiento	Arranca el equipo: <ul style="list-style-type: none"> <li>la fase de carga y calentamiento del agua;</li> <li>tiempo restante hasta el final del calentamiento por la barra redonda animada.</li> </ul>
	Listo Baja temperatura	El equipo: <ul style="list-style-type: none"> <li>detiene la fase de carga y continúa la fase de calentamiento del agua;</li> </ul>
	Listo	El equipo ha terminado la fase de calentamiento y está listo para funcionar. La aplicación muestra: <ul style="list-style-type: none"> <li>nombre del ciclo de lavado;</li> <li>posibles anomalías.</li> </ul>
	Lavado	El ciclo de lavado está en marcha. La aplicación muestra: <ul style="list-style-type: none"> <li>nombre del ciclo de lavado;</li> <li>temperatura de la cuba de lavado;</li> <li>temperatura de aclarado;</li> <li>tiempo restante hasta el final del ciclo de lavado mediante la barra redonda animada;</li> <li>contadores de ciclo actualizados;</li> <li>posibles anomalías.</li> </ul>

## Lista de ESTADO EN DIRECTO (cont'd.)

Icono	Estado del equipo	Descripción breve
	Ciclo de lavado completado	Finalización del ciclo de lavado. La aplicación muestra: <ul style="list-style-type: none"> <li>nombre del ciclo de lavado;</li> <li>contadores de ciclo actualizados;</li> <li>posibles anomalías.</li> </ul>
	Cleaning (limpieza)	El ciclo de desagüe/auto-limpieza está en marcha. La aplicación muestra: <ul style="list-style-type: none"> <li>nombre del ciclo;</li> <li>tiempo restante hasta el final del ciclo de limpieza mediante la barra redonda animada;</li> <li>contadores de ciclo actualizados;</li> <li>posibles anomalías.</li> </ul>
	Alarma (icono rojo) o Advertencia (icono amarillo)	Hay una anomalía en el equipo. La aplicación muestra: <ul style="list-style-type: none"> <li>estado de la anomalía:               <ul style="list-style-type: none"> <li>activa;</li> <li>resuelta.</li> </ul> </li> <li>Tipo de anomalía:               <ul style="list-style-type: none"> <li>Alarma.</li> <li>Advertencia.</li> </ul> </li> <li>Código y nombre de anomalía:               <ul style="list-style-type: none"> <li>La alarma bloquea el equipo.</li> <li>La advertencia no bloquea el equipo.</li> </ul> </li> </ul>

## M LIMPIEZA DEL EQUIPO



### ADVERTENCIA

Consulte **“INFORMACIÓN SOBRE ADVERTENCIAS Y SEGURIDAD”**.

#### M.1 Información sobre el cuidado del aparato

Las operaciones de cuidado debe realizarlas el propietario o usuario del equipo.



#### IMPORTANTE

La garantía no cubre los problemas aquí descritos, derivados de la falta de cuidado o de un cuidado insuficiente.

#### M.2 Introducción a la limpieza

Para reducir la contaminación medioambiental se aconseja limpiar el equipo (por fuera y, si es necesario, por dentro) con productos con un grado de biodegradabilidad superior al 90%.

Utilice agua templada y, si es necesario, un detergente neutro y un cepillo o una esponja suave. Si utiliza otro tipo de detergente, siga atentamente las instrucciones del fabricante y observe las normas de seguridad indicadas en las fichas informativas suministradas con el producto o sustancia.

Aclare y seque a fondo.



#### PRECAUCIÓN

- No utilice para la limpieza detergentes a base de disolventes (como tricloroetileno) ni polvos abrasivos.
- No utilice cepillos metálicos, estropajos de acero, paños de fibra de cobre ni productos de limpieza con base de arena o similares.



### ADVERTENCIA

Cuando utilice productos químicos, respete las notas de seguridad y las recomendaciones de dosis impresas en el envase. Consulte el capítulo A.2 *Equipo de protección personal* respecto a la manipulación de productos químicos.



### M.3 Fin del servicio



**NOTA!**

El equipo está diseñado para realizar un ciclo de limpieza automático que facilita la salida de residuos y garantiza una mayor salud e higiene.

#### M.3.1 Inicio del ciclo de desagüe/autolimpieza

1. Abra la puerta y extraiga el cesto con la vajilla limpia.
2. Retire los filtros de la cuba "C" (según el modelo).

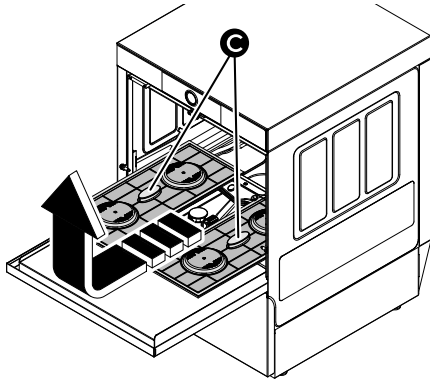

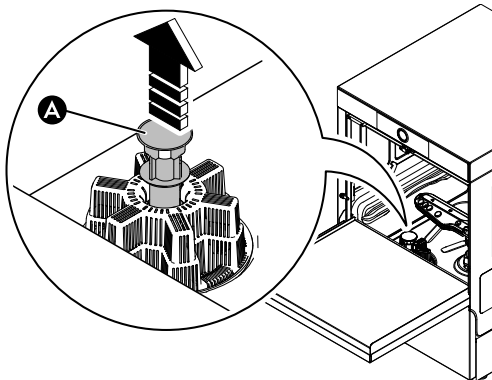

3. Retire el rebosadero "A" .



4. Cerrar la puerta.

Con el botón de control en verde, inicie el ciclo de vaciado/autolimpieza pulsando la tecla de control durante unos 2 segundos.

El icono  se ilumina en blanco para confirmar que el ciclo de vaciado/autolimpieza está en curso.

5. Transcurridos unos minutos, el zumbador suena y el icono  se apaga para indicar el final del ciclo de limpieza y el equipo se apaga automáticamente.

#### M.3.2 Limpie los componentes de las cubas de lavado



**IMPORTANTE**

Limpie todas las piezas a fondo con un chorro de agua y detergente neutro utilizando, en caso necesario, un cepillo o una esponja suave.

1. Desactive la alimentación eléctrica.

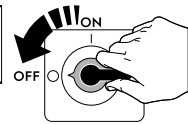
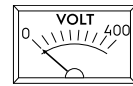

2. Cierre la llave de paso del agua.

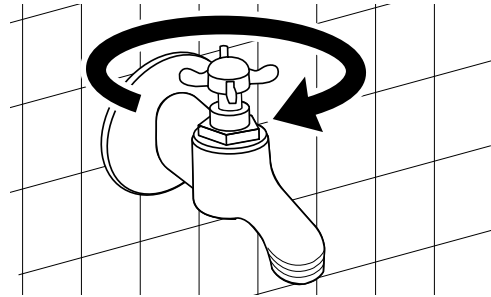

3. Retire y limpie los filtros de la cuba "C" (según el modelo).

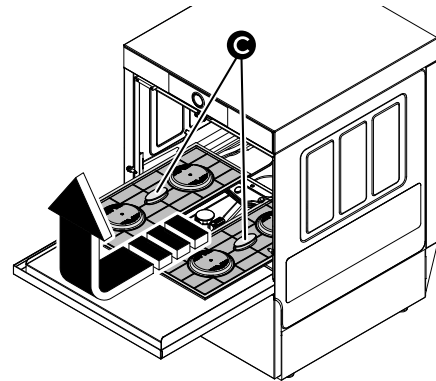

4. Retire y limpie los brazos de lavado y aclarado superiores e inferiores.

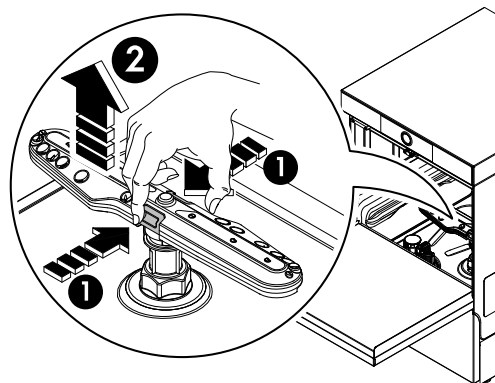

**PRECAUCIÓN**

No limpie los orificios de las boquillas con herramientas afiladas que pudieran dañarlas.

5. Retire y limpie el soporte central (dependiendo del modelo).

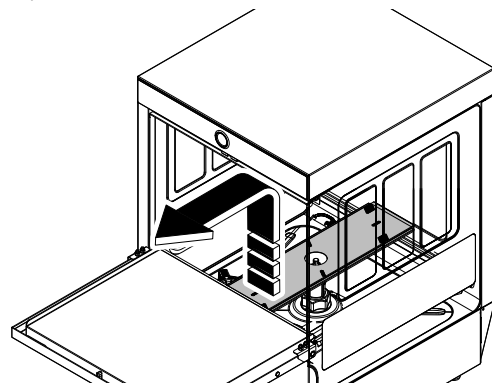

6. Retire el filtro de desagüe de la cuba de lavado "B" y elimine los restos de alimentos para que el sistema de desagüe no se atasque.

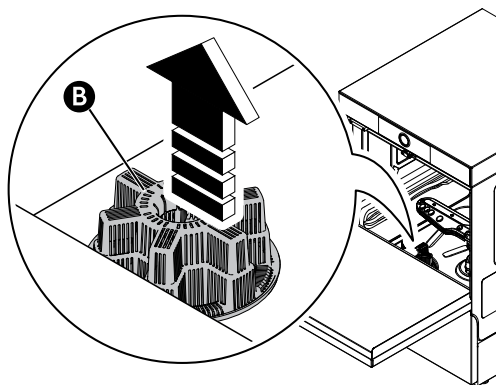

7. Cuando termine de realizar las operaciones de limpieza, vuelva a montar las piezas antes desmontadas;
- filtro de desagüe "B";
  - rebosadero "A";
  - soporte central
  - brazos de lavado y aclarado superiores e inferiores.
  - filtros de la cuba "C";



**PRECAUCIÓN**

Asegúrese de volver a montar correctamente todos los componentes.

**N MANTENIMIENTO DEL EQUIPO**

**N.1 Periodicidad del mantenimiento**

Para garantizar una eficacia constante del equipo, se recomienda respetar la frecuencia de control indicada en la tabla siguiente:

Mantenimiento, inspecciones, revisiones y limpieza	Frecuencia	Responsabilidad
Limpieza habitual • limpieza general del equipo y de la zona circundante	A diario	Operador
Limpieza habitual • Cada mes se deben desincrustar las boquillas de lavado y aclarado con vinagre.	Mensual	Operador
Limpieza habitual • Cada mes desincruste las boquillas de lavado y aclarado con desincrustante.	Mensual	Servicio
Protecciones mecánicas • compruebe el estado de conservación y si hay piezas deformadas, flojas o desmontadas.	Mensual	Servicio
Control • compruebe la parte mecánica, observe si hay grietas o deformaciones: compruebe que los textos, los adhesivos y los símbolos sean legibles y estén en buen estado, y sustitúyalos si es necesario.	Anual	Servicio
Estructura del equipo • Desincruste el boiler, las superficies internas del depósito y la tubería del equipo..	Anual	Servicio
Estructura del equipo • La manguera interna del dosificador peristáltico de abrillantador y detergente debe recibir mantenimiento periódico.	Anual	Servicio
Estructura del equipo • Si se encuentra presente, limpie el serpentín con aletas del dispositivo de ahorro de energía.	Anual	Servicio

Mantenimiento, inspecciones, revisiones y limpieza	Frecuencia	Responsabilidad
Estructura del equipo • apriete de los pernos (tornillos, sistemas de sujeción, etc.) principales del equipo.	Anual	Servicio
Señales de seguridad • compruebe la legibilidad y el estado de conservación de las señales de seguridad.	Anual	Servicio
Panel de control eléctrico • compruebe el estado de los componentes eléctricos instalados en el panel de control eléctrico. Revise el cableado entre el panel eléctrico y las piezas del equipo.	Anual	Servicio
Cable de conexión eléctrica y enchufe • compruebe el estado del cable de conexión (cámbielo si es necesario) y del enchufe.	Anual	Servicio
Inspección general del equipo • revise todos los componentes, el equipo eléctrico, los indicios de corrosión, los tubos, etc.	Cada 10 años <sup>1</sup>	Servicio

1. el equipo está diseñado y construido para que dure unos 10 años. Transcurrido dicho periodo (desde la puesta en servicio), se deberá realizar una inspección general del equipo. A continuación, se indican algunos ejemplos de controles que se deben llevar a cabo.

**N.2 Periodos sin funcionamiento**

Si el aparato no va a ser utilizado durante un largo periodo de tiempo, adoptar las siguientes precauciones:

- cierre las llaves de paso de agua, si están presentes;
- desconecte la alimentación eléctrica o desconecte el enchufe de la toma, si está presente;
- desagüe las cubas por completo;
- retire los filtros y límpielos con detenimiento;
- desagüe la caldera por completo;
- vacíe por completo las mangueras de dosificación incorporadas. Retírelas de los recipientes;
- limpie con detenimiento las partes internas del equipo;
- pasar por todas las superficies de acero inoxidable del mueble un paño embebido en aceite de vaselina para formar una película de protección;
- deje la puerta o los cajones abiertos, si están presentes, para favorecer la circulación de aire y evitar la formación de olores desagradables;

- airee las instalaciones de manera periódica.



### IMPORTANTE

La garantía no cubre los daños provocados por la acumulación de hielo en los tubos del aparato.

## N.3 Desguace de la máquina

No abandone el equipo a la intemperie al finalizar su ciclo de vida. El equipo se debe eliminar de conformidad con las normas vigentes en el país de uso de la máquina.

Todas las piezas metálicas son de acero inoxidable (AISI 304) y se pueden desmontar. Las partes de plástico están marcadas con la sigla correspondiente al tipo de material.



El símbolo  que aparece en el producto indica que no debe tratarse como residuo doméstico, sino desecharse correctamente para evitar posibles consecuencias negativas para el medio ambiente y la salud humana.

Para reciclar este producto, póngase en contacto con el representante de ventas o distribuidor del producto, el Servicio de atención al cliente o el servicio de eliminación de residuos correspondiente.

Riesgo de incendio o explosión. Uso de refrigerante inflamable

## O BÚSQUEDA DE AVERÍAS

### O.1 Solución de problemas en general

Anomalía	Tipo de anomalía	Causas posibles	Soluciones
El lavavajillas no se enciende.	Bloqueo	El lavavajillas no está conectado a la red eléctrica.	Compruebe si el interruptor general del equipo está en la posición de encendido.
El lavavajillas no se pone en marcha	Bloqueo	La puerta está abierta.	Cierre la puerta. Si el error continúa, llame al servicio técnico.
El usuario inicia el ciclo de lavado pero el lavavajillas no funciona.	Bloqueo	La interfaz de control está averiada.	Apague y vuelva a encender el equipo. Si el error continúa, llame al servicio técnico.
El lavavajillas no lava bien.	Rendimiento insuficiente.	No se limpian los platos antes de ponerlos en los cestos	Limpie los platos antes de ponerlos en los cestos.
		Los brazos de lavado se atascan en los restos sólidos de alimentos. Los residuos de alimentos no se han eliminado de los platos.	Compruebe que los inyectores de lavado no estén obstruidos por restos sólidos.
		Los brazos de lavado no se han instalado de manera correcta.	Compruebe la integridad de los brazos de lavado. Retire y vuelva a instalar los brazos de lavado.
		Los platos no están bien colocados en los cestos.	Compruebe si los platos se han colocado correctamente en los cestos.
		La dosificación de detergente es incorrecta.	Llame al centro de asistencia sobre detergentes y abrillantadores.
		El depósito de detergente está vacío.	Compruebe si hay detergente en el recipiente y recárguelo si es necesario.
		La bomba de detergente no funciona.	Apague y vuelva a encender el equipo. Si el error continúa, llame al servicio técnico.
		El filtro de aspiración de la cuba de lavado está sucio.	Limpie a fondo el filtro de aspiración de la cuba de lavado.
Las copas y los platos no se secan correctamente.	Rendimiento insuficiente.	El recipiente de abrillantador está vacío.	Compruebe si hay abrillantador en el recipiente y recárguelo si es necesario.
		La bomba de abrillantador no funciona.	Apague y vuelva a encender el equipo. Si el error continúa, llame al servicio técnico.
		La temperatura del agua de aclarado es demasiado baja.	Compruebe que la temperatura del agua de aclarado esté entre 82 °C y 90 °C.  Llame al servicio técnico para que ajuste la temperatura según las especificaciones del abrillantador.
		Hay detergente con espuma en la cuba de lavado.	Compruebe si la vajilla se sumergió en un detergente con espuma (por ejemplo, detergente para lavado a mano), antes de colocarla en el lavavajillas.  Use exclusivamente productos para lavavajillas profesionales que "no formen espuma".

Anomalia	Tipo de anomalia	Causas posibles	Soluciones
Condensación en las copas.	Rendimiento insuficiente.	El recipiente de abrillantador está vacío.	Compruebe que haya abrillantador en el recipiente y recargue si es necesario.
		La bomba de abrillantador no funciona.	Apague y vuelva a encender el equipo. Si el error continúa, llame al servicio técnico.
Manchas en las copas.	Rendimiento insuficiente.	Hay detergente con espuma en la cuba de lavado.	Use exclusivamente productos para lavavajillas profesionales que "no formen espuma".
		La dosificación de abrillantador es incorrecta.	Llame al servicio técnico.
		La dureza del agua es excesiva o insuficiente.	Llame al servicio técnico para que ajuste la cantidad de detergente y de abrillantador.
Espuma excesiva en la cuba.	Rendimiento insuficiente.	En la vajilla quedan restos de alimentos o detergente, utilizado en el prelavado manual.	Elimine los restos de alimentos o detergente de la vajilla.
		La temperatura del agua de lavado es demasiado baja.	Compruebe si la temperatura del agua de la cuba de lavado está entre 55°C y 65°C. Llame al servicio técnico para que ajuste la temperatura según las especificaciones del detergente.
		Hay detergente con espuma en la cuba de lavado.	Vacíe y recargue la cuba con agua hasta que desaparezca la espuma.
Copas con manchas o puntos.		Exceso de abrillantador.	Llame al servicio técnico para que reduzca la cantidad de abrillantador.
Baja presión de los brazos de lavado.	Rendimiento insuficiente.	El filtro de la cuba está obstruido. El filtro de la bomba de lavado está obstruido. La manguera de descarga de agua está obstruida. La bomba de lavado no funciona correctamente.	Limpie el filtro de la cuba. Limpie el filtro de la bomba de lavado. Llame al servicio técnico. Llame al servicio técnico.
Baja presión de los brazos de aclarado.	Pérdida de rendimiento	Los brazos de aclarado están atascados. La presión del agua tras el reductor de presión es inferior a 2 bar [200 kPa].	Limpie los brazos de aclarado. Llame al servicio técnico.
La bomba de lavado no funciona.	Bloqueo	La bomba de lavado está obstruida.	Llame al servicio técnico.
La bomba de descarga no funciona.	Rendimiento insuficiente.	La bomba de descarga está atascada.	Llame al servicio técnico.
El lavavajillas está apagado, pero sigue cargando agua.	Rendimiento insuficiente.	La válvula de entrada está dañada.	Cierre el grifo o los grifos de agua y llame al servicio técnico.

**Si el defecto continúa después de las comprobaciones anteriores, llame al Servicio de atención al cliente e indique:**

- A. tipo de desperfecto;
- B. PNC (código de número de producto) del aparato;
- C. Ser. Ser. (Nº de serie del aparato).



#### IMPORTANTE

El código PNC y el número de serie son indispensables para identificar el aparato y la fecha de fabricación.

## P ALARMAS

### P.1 Detalles de la anomalia



#### PRECAUCIÓN

Sólo el servicio posventa o personal autorizado puede realizar operaciones de reparación en el equipo.

1. Toque el icono de "AppOne" para abrir la aplicación.



2. Toque  para abrir el menú principal.

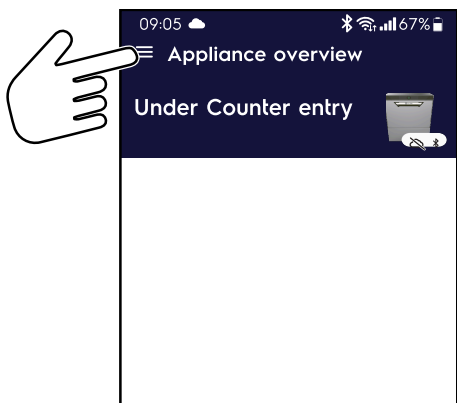

3. En el menú principal, toque la pestaña “Alerts” (alertas).

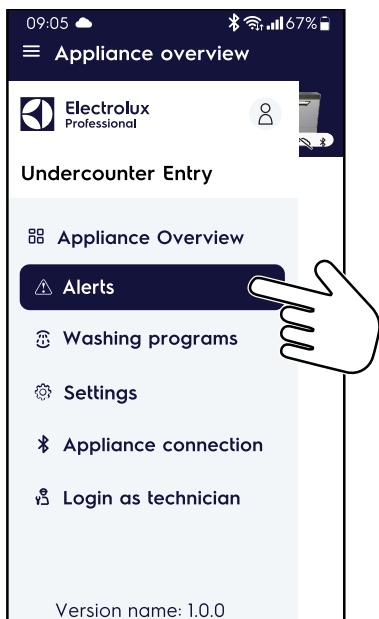

4. La pantalla del smartphone muestra la lista de alarmas o avisos activos y resueltos.

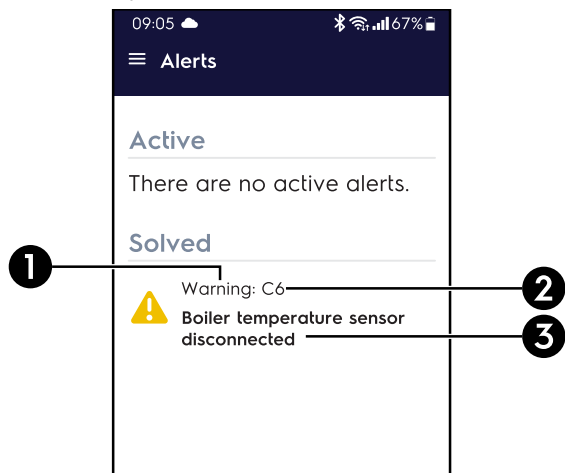

1	Tipo de anomalía: • Advertencia • Alarma
2	Código de anomalía
3	Título de anomalía

### P.1.1 Detalles de la alarma

Toque la alarma o advertencia correspondiente para disponer de información adicional sobre la anomalía actual.

La pantalla del smartphone muestra la alarma/advertencia emergente siguiente.

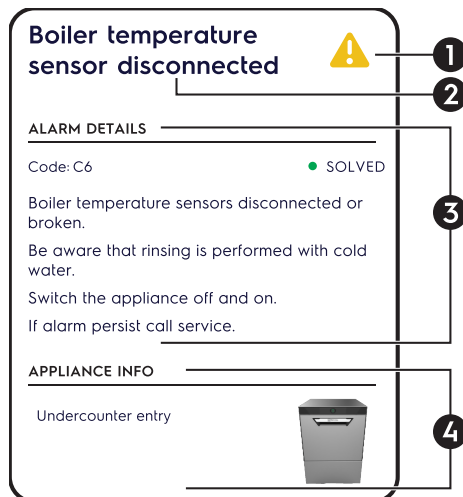

1	Tipo de anomalía: • Advertencia • Alarma
2	Título de anomalía
3	Detalles de la anomalía • Código de anomalía • Estado de la anomalía: – Activa – Resuelta • Descripción detallada de la anomalía
4	Información del equipo: • Tipo de equipo • Nombre del equipo (si está asignado) • Código y número de serie de producto del equipo

## P.2 Guía de alarmas

Anomalia	Tipo de anomalia	Causas posibles	Acciones
<b>A1</b> TIEMPO DE ESPERA DE LLENADO DE LA CUBA	Alarma Bloqueo	El grifo está cerrado. El filtro de la entrada de agua está obstruido. Presión insuficiente en el circuito hidráulico. No se ha insertado el rebosadero (solo para equipos sin bomba de desagüe). La junta tórica del tubo de rebosadero falta o está desgastada.	Abra el grifo. Limpie el filtro de la entrada de agua. Verifique la presión de red mínima. Introduzca correctamente el tubo de desagüe para desborde (solo en equipos sin bomba de desagüe). Sustituya la junta tórica.
<b>B1</b> DESAGÜE INEFICAZ	Advertencia Sin bloqueo	No se ha retirado el rebosadero. Obstrucción en el tubo de desagüe o en la abertura del rebosadero.	Retire el rebosadero. Elimine cualquier obstrucción del tubo de desagüe o de la abertura del rebosadero.
<b>B2</b> NIVEL DE AGUA EN LA CUBA DEMASIADO ALTO	Advertencia Sin bloqueo	Obstrucción en el tubo de desagüe o en la abertura del rebosadero. Obstrucción en el tubo de desagüe o en la abertura del rebosadero.	Elimine cualquier obstrucción del tubo de desagüe o de la abertura del rebosadero.
<b>C2</b> TEMPERATURA EXCESIVA DEL BOILER	Advertencia Sin bloqueo	Sensor de temperatura del boiler averiado. Se definieron parámetros incorrectos.	Apague y encienda el equipo. Llame al servicio técnico si reaparece la alarma.
<b>C3</b> TEMPERATURA DE LA CUBA DEMASIADO ELEVADA	Advertencia Sin bloqueo	Sensor de temperatura de la cuba averiado. Se definieron parámetros incorrectos.	Apague y encienda el equipo. Llame al servicio técnico si reaparece la alarma.
<b>C4-C5</b> SENSOR DE TEMPERATURA DE LA CUBA AVERIADO	Advertencia Sin bloqueo	Avería o desconexión del sensor de temperatura de la cuba.	Apague y encienda el equipo. Llame al servicio técnico si reaparece la alarma.
<b>C6-C7</b> SENSOR DE TEMPERATURA DEL BOILER AVERIADO	Advertencia Sin bloqueo	Avería o desconexión del sensor de temperatura del boiler.	Apague y encienda el equipo. Llame al servicio técnico si reaparece la alarma.
<b>C8</b> 2 FALLOS CONSECUTIVOS DE LA FASE DE ACLARADO	Alarma Bloqueo	Brazos de aclarado atascados. Bomba de aclarado averiada. Agua en el tubo delgado que va del purgador de aire del boiler a la placa madre.	Retire los brazos de lavado y aclarado y desincrustelos con vinagre o desincrustante. Llame al servicio técnico si reaparece la alarma.
<b>C12</b> SENSOR DE NIVEL DE LA CUBA AVERIADO	Alarma Bloqueo	Avería o desconexión del sensor de nivel de la cuba.	El sensor de nivel de la cuba ha recibido un valor fuera de límites. Apague y encienda el equipo. Llame al servicio técnico si reaparece la alarma.
<b>D1</b> TIEMPO DE ESPERA DE CALENTAMIENTO DE LA CUBA	Advertencia Sin bloqueo	La resistencia de la cuba no calienta el agua en el tiempo previsto.	Avería o desconexión de la resistencia de la cuba. El ciclo de lavado se realiza con agua fría. Apague y encienda el equipo. Llame al servicio técnico si reaparece la alarma.
<b>D2</b> TIEMPO DE ESPERA DE CALENTAMIENTO DEL BOILER	Advertencia Sin bloqueo	La resistencia del boiler no calienta el agua en el tiempo previsto.	Avería o desconexión de la resistencia del boiler. Atención, el ciclo de aclarado se realiza con agua fría. Apague y encienda el equipo. Llame al servicio técnico si reaparece la alarma.
<b>E1<sup>1</sup></b> ERROR DE COMUNICACIÓN	Advertencia Sin bloqueo	No hay comunicación entre la placa madre y la interfaz de usuario.	Apague y encienda el equipo. Llame al servicio técnico si reaparece la alarma.



<b>Anomalia</b>	<b>Tipo de anomalia</b>	<b>Causas posibles</b>	<b>Acciones</b>
<b>E2<sup>1</sup></b> TEMPERATURA DE LA CUBA DEMASIADO BAJA	Advertencia Sin bloqueo	Se definieron parámetros incorrectos. Sensor de temperatura de la cuba averiado. Resistencia de la cuba averiada. Presostato de cuba averiado.	Apague y encienda el equipo. Llame al servicio técnico si reaparece la alarma.
<b>E3<sup>1</sup></b> TEMPERATURA INSUFICIENTE DEL BOILER	Advertencia Sin bloqueo	Se definieron parámetros incorrectos. Sensor de temperatura del boiler averiado. Resistencias del boiler averiadas.	Apague y encienda el equipo. Llame al servicio técnico si reaparece la alarma.

1. El aparato sigue funcionando, pero se aconseja que un técnico lo revise.





CE