

# Lave-vaisselle encastrable

Version à bouton Touch



---

FR Mode d'emploi



59566XV00- 2024.06

## Préambule

 Lire attentivement les instructions suivantes, y compris les conditions de garantie, avant d'installer et d'utiliser l'appareil.

Visiter notre site Web [www.electroluxprofessional.com](http://www.electroluxprofessional.com) et ouvrir la section Support pour :

---

 Enregistrer le produit

 Recevoir des trucs et astuces sur le produit et des informations sur l'entretien et la réparation

---

Le Manuel d'instructions pour l'installation, l'utilisation et l'entretien (ci-après dénommé le « Manuel ») fournit à l'utilisateur des informations utiles pour utiliser correctement et en toute sécurité l'appareil.

Tout ce qui suit ne doit en aucun cas être considéré comme une longue liste d'avertissements contraignante, mais plutôt comme une série d'instructions destinées à améliorer, à tous les égards, les performances de l'appareil et surtout à éviter des dommages corporels ou matériels résultant de procédures d'utilisation et de gestion inadéquates.

Il est essentiel que toutes les personnes chargées du transport, de l'installation, de la mise en service, de l'utilisation, de l'entretien, de la réparation et du démontage de l'appareil consultent et lisent attentivement ce Manuel avant de procéder aux différentes opérations, et ce afin de prévenir toute manœuvre erronée et non appropriée susceptible de nuire à l'intégrité de l'appareil ou à la sécurité des personnes. Il est recommandé d'informer régulièrement l'utilisateur sur les consignes en matière de sécurité. En outre, il est important d'instruire et de communiquer les consignes d'utilisation et d'entretien de l'appareil au personnel autorisé à intervenir sur l'appareil.

Il est également important que le Manuel soit toujours à la disposition de l'opérateur et soigneusement conservé sur le lieu d'utilisation de l'appareil afin qu'il soit immédiatement à portée de main pour être consulté en cas de doutes et chaque fois que les circonstances le requièrent.

Après avoir lu ce Manuel, si des doutes ou des incertitudes persistent quant à l'utilisation de l'appareil, ne pas hésiter à contacter le Fabricant ou le SAV agréé, qui sera toujours à disposition pour garantir un service rapide et soigné, en vue d'assurer un meilleur fonctionnement et une efficacité optimale de l'appareil. Pour rappel, les normes en matière de sécurité, d'hygiène et de protection de l'environnement en vigueur dans le pays d'installation devront toujours être appliquées en cours d'utilisation de l'appareil. Il incombe, par conséquent, à l'utilisateur de s'assurer que l'appareil est démarré et utilisé uniquement dans les conditions de sécurité optimales prévues pour les personnes, les animaux et les choses.



### IMPORTANT

- Le fabricant décline toute responsabilité en cas d'opérations effectuées sur l'appareil au mépris des instructions de ce Manuel.
- Le fabricant se réserve le droit de modifier, sans préavis, les caractéristiques des appareils présentés dans cette publication.
- Toute reproduction, même partielle, du présent Manuel est interdite.
- Ce Manuel est disponible en format numérique. À cet effet :
  - contacter le concessionnaire ou le service clientèle ;
  - télécharger le dernier manuel actualisé sur le site Web [www.electroluxprofessional.com](http://www.electroluxprofessional.com) ;
- Le Manuel doit être toujours conservé à côté de l'appareil, dans un lieu d'accès aisé. Les opérateurs et le personnel préposées à l'utilisation et à l'entretien de l'appareil doivent pouvoir le trouver et le consulter facilement à tout moment.

# Table des matières

A	AVERTISSEMENTS ET CONSIGNES DE SÉCURITÉ .....	5
A.1	Informations générales .....	5
A.2	Équipements de protection individuelle .....	5
A.3	Sécurité générale .....	6
A.4	Protections installées sur l'appareil .....	6
A.5	Pictogrammes de sécurité à placer sur l'appareil ou à proximité .....	7
A.6	Utilisation incorrecte raisonnablement prévisible .....	7
A.7	Risques résiduels .....	7
A.8	Raccordement de l'eau .....	8
A.9	Branchement électrique .....	8
A.10	Entretien de l'appareil .....	8
A.11	Entretien préventif .....	8
A.12	Pièces et accessoires .....	9
A.13	Mesures de précaution pour l'utilisation et l'entretien .....	9
A.14	Entretien de l'appareil .....	9
B	GARANTIE .....	9
B.1	Conditions de garantie et exclusions de la garantie .....	9
C	CONSIGNES DE SÉCURITÉ GÉNÉRALES .....	10
C.1	Introduction .....	10
C.2	Caractéristiques mécaniques de sécurité, risques .....	10
C.3	Protections installées sur l'appareil .....	10
C.3.1	Protections .....	10
C.3.2	Dispositifs de sécurité .....	10
C.4	Pictogrammes de sécurité à placer sur l'appareil ou à proximité .....	10
C.5	Mises en garde lors de l'utilisation et de l'entretien .....	10
C.6	Non-utilisation .....	10
D	INFORMATIONS GÉNÉRALES .....	10
D.1	Introduction .....	10
D.2	Essai et inspection .....	11
D.3	Définitions .....	11
D.4	Données d'identification de la machine et du fabricant .....	11
D.5	Comment interpréter la description de fabrication .....	11
D.6	Référence type .....	12
D.7	Responsabilités .....	12
D.8	Droits d'auteur .....	12
D.9	Conservation du Manuel .....	12
D.10	Destinataires du Manuel .....	12
E	UTILISATION NORMALE DE L'APPAREIL .....	12
E.1	Caractéristiques du personnel autorisé à intervenir sur l'appareil .....	12
E.2	Consignes d'utilisation de base de l'appareil .....	13
F	DONNÉES TECHNIQUES .....	13
F.1	Caractéristiques techniques générales .....	13
G	DESCRIPTION DU PRODUIT .....	13
G.1	Description générale .....	13
G.2	Vue d'ensemble de l'appareil .....	14
G.3	Types de paniers et chargement .....	14
H	DESCRIPTION DU BANDEAU DE COMMANDE .....	15
H.1	Panneau de contrôle .....	15
H.2	Commande de base .....	15
H.2.1	Icône de vidange/nettoyage automatique .....	15
H.2.2	Icône de cycle de lavage secondaire .....	15
H.2.3	Bouton de commande .....	15
H.2.4	Icône de connectivité .....	16
H.2.5	Icône Alarme/Avertissement .....	16
I	CONNEXION APP .....	16
I.1	Introduction .....	16
I.2	S'enregistrer à One Connected .....	16
I.3	Téléchargement de l'application "AppOne" .....	17
I.4	Se connecter à l'application "AppOne" avec authentification (première utilisation) .....	17
I.5	Se connecter à "AppOne" après l'authentification .....	19
J	AMORÇAGE DES DÉTERGENTS .....	19
J.1	Activation des distributeurs de détergent .....	19
J.1.1	Activation manuelle au panneau de contrôle .....	19
J.1.2	Activation par l'application "AppOne" .....	19
K	RÉGLAGE DES DISTRIBUTEURS .....	20
K.1	Paramètres des distributeurs .....	20
K.2	Modification d'une valeur de paramètre .....	21
K.3	Liste des paramètres de détergents et de produits de rinçage .....	22

L	UTILISATION .....	22
L.1	MISE EN MARCHÉ .....	22
L.2	Modalités de remplissage des paniers .....	22
L.3	Fonctionnement .....	23
L.4	Cycles de lavage .....	23
L.5	Voir les détails du cycle de lavage .....	23
L.6	Activation ou désactivation du cycle secondaire .....	24
L.7	Vérifier l'état de l'appareil avec l'application "AppOne" .....	24
M	NETTOYAGE DE L'APPAREIL .....	26
M.1	Informations concernant l'entretien .....	26
M.2	Introduction au nettoyage .....	26
M.3	À LA FIN DU SERVICE .....	26
	M.3.1 Démarrage du cycle de vidange/nettoyage automatique .....	26
	M.3.2 Nettoyage des composants de la cuve de lavage .....	26
N	ENTRETIEN DE L'APPAREIL .....	27
N.1	Périodicité des entretiens .....	27
N.2	Périodes d'inutilisation .....	28
N.3	Mise au rebut de la machine .....	28
O	RECHERCHE DES PANNES .....	28
O.1	Diagnostic général des pannes .....	28
P	ALARMES .....	30
P.1	Détails de l'anomalie .....	30
	P.1.1 Détails de l'alarme .....	31
P.2	Guide des alarmes .....	31

## A AVERTISSEMENTS ET CONSIGNES DE SÉCURITÉ

### A.1 Informations générales

Afin de pouvoir utiliser cet appareil en toute sécurité et comprendre correctement le Manuel, il est recommandé d'avoir une bonne connaissance des termes et des conventions typographiques utilisés dans la documentation. Afin de distinguer et d'être en mesure de reconnaître aisément les différents types de danger, les symboles suivants sont utilisés dans le présent Manuel :



#### AVERTISSEMENT

Danger pour la santé et la sécurité des opérateurs



#### AVERTISSEMENT

Risque d'électrocution - tension dangereuse.



#### ATTENTION

Risque de détérioration de l'appareil ou du produit.



#### IMPORTANT

Instructions ou informations importantes concernant le produit



Équipotentialité



Lire attentivement toutes les instructions avant d'utiliser l'appareil







Détails et explications

- Seuls des techniciens spécialisés sont autorisés à intervenir sur l'appareil.
- Cet appareil est conçu pour être utilisé dans des applications commerciales, comme des cuisines de restaurants, des cantines, des hôpitaux. Il doit être utilisé pour laver ou sécher des assiettes, de la vaisselle, des verres, des couverts et des articles similaires.
- Cet appareil n'est pas prévu pour être utilisé par toute personne (enfants compris) souffrant de capacités physiques, sensorielles ou mentales réduites, ou par toute personne n'ayant pas été formée à cet effet, à moins d'avoir reçu des instructions précises concernant l'utilisation de l'appareil de la part d'une personne responsable de sa sécurité.
- Ne pas laisser les enfants jouer avec l'appareil.
- Tenir tous les emballages et les détergents hors de portée des enfants.
- Le nettoyage et l'entretien ne doivent jamais être confiés à des enfants laissés sans surveillance.
- Par mesure de sécurité, ne pas stocker ou utiliser de l'essence ou d'autres matériaux inflammables, liquides ou gazeux, à côté de cet appareil ou d'autres appareils.
- Ne pas conserver de substances explosives, comme des récipients sous pression contenant un produit inflammable, dans cet appareil.
- Se référer aux données figurant sur la plaque signalétique de l'appareil pour tous contacts avec le fabricant (par exemple, demande de pièces détachées, etc.).
- Au moment de la démolition de l'appareil, le marquage CE devra être détruit.
- Conserver cette notice en lieu sûr pour toute consultation future.

### A.2 Équipements de protection individuelle

Tableau récapitulatif des équipements de protection individuelle (EPI) à utiliser durant les différentes phases d'utilisation de l'appareil.

Phase	Vêtements de protection	Chaussures de travail	Gants	Lunettes	Casque
Transport	—	●	○	—	○
Manutention	●	●	○	—	—
Déballage	○	●	○	—	—
Installation	○	●	● <sup>1</sup>	—	—
Emploi courant	●	●	● <sup>2</sup>	○	—
Réglages	○	●	—	—	—
Nettoyage normal	○	●	● <sup>1-3</sup>	○	—

Phase	Vêtements de protection	Chaussures de travail	Gants	Lunettes	Casque
					
Nettoyage exceptionnel	○	●	● <sup>1-3</sup>	○	—
Entretien	○	●	○	—	—
Démontage	○	●	○	○	—
Démolition	○	●	○	○	—
<b>Légende :</b>					
●	<b>EPI PRÉVU</b>				
○	<b>EPI À DISPOSITION OU À UTILISER SI NÉCESSAIRE</b>				
—	<b>EPI NON PRÉVU</b>				

1. Pendant ces opérations, porter des gants résistants aux coupures. À noter que la non-utilisation d'équipements de protection individuelle de la part des opérateurs, du personnel spécialisé ou des utilisateurs peut exposer à d'éventuels problèmes de santé (en fonction du modèle).

2. Pendant ces opérations, porter des gants résistants à la chaleur et adaptés au contact avec l'eau et les substances utilisées (se référer à la fiche de données de sécurité des substances utilisées pour les informations concernant les EPI requis). À noter que la non-utilisation d'équipements de protection individuelle de la part des opérateurs, du personnel spécialisé ou des utilisateurs peut exposer à un risque chimique et à d'éventuels problèmes de santé (en fonction du modèle).

3. Pendant ces opérations, porter des gants adaptés au contact avec les substances chimiques utilisées (se référer à la fiche de données de sécurité des substances utilisées pour les informations concernant les EPI requis). À noter que la non-utilisation d'équipements de protection individuelle de la part des opérateurs, du personnel spécialisé ou des utilisateurs peut exposer à un risque chimique et à d'éventuels problèmes de santé (en fonction du modèle).

### A.3 Sécurité générale

- Les appareils sont équipés de dispositifs de sécurité électriques et/ou mécaniques destinés à protéger les utilisateurs et l'appareil.
- Il est interdit de faire fonctionner l'appareil après avoir retiré, manipulé ou endommagé les protections et les dispositifs de sécurité.
- Ne modifier en aucun cas les pièces fournies avec l'appareil.
- Plusieurs illustrations du présent manuel représentent l'appareil ou certaines de ses parties, sans protections ou avec des protections retirées. Ceci dans le seul but de simplifier les explications. Il est formellement interdit d'utiliser l'appareil sans dispositifs de protection ou avec des dispositifs désactivés.

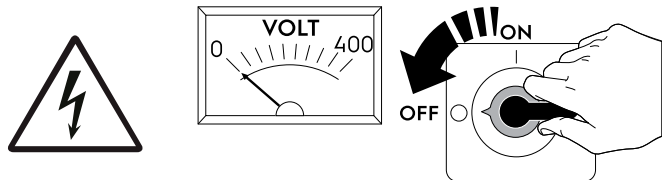

Avant toute procédure d'installation, de montage, de nettoyage ou d'entretien, couper l'alimentation électrique de l'appareil.

- Il est interdit de retirer, d'altérer ou de rendre illisibles les marquages CE, les étiquettes et signaux de sécurité, de danger et d'instruction présents sur l'appareil.
- Le niveau de pression sonore d'émission pondéré A ne dépasse pas 70 dB (A).
- Les opérations suivantes doivent être confiées exclusivement au personnel spécialisé autorisé ou aux techniciens du SAV, munis de tous les équipements de protection individuelle (A.2 *Équipements de protection individuelle*), des outils, des matériels et des moyens auxiliaires appropriés et qui peuvent demander au fabricant un Manuel de service :
  - Installation et montage
  - Mise en place
  - Branchement électrique
  - Nettoyage, réparation et entretien exceptionnel de l'appareil
  - Élimination de l'appareil
  - Intervention sur les équipements électriques

### A.4 Protections installées sur l'appareil

#### Protections

L'appareil est équipé :



- de protections fixes (par exemple, carters, couvercles, panneaux latéraux, etc.) fixées à l'appareil et/ou au châssis au moyen de vis ou de raccords rapides, qu'il est possible de démonter ou d'ouvrir uniquement à l'aide d'outils ; c'est pourquoi l'utilisateur ne peut pas retirer ou toucher à ces dispositifs. Le fabricant décline toute responsabilité en cas de manipulation ou de non-utilisation de ces dispositifs.
- des protections mobiles verrouillées (porte) pour accéder à l'intérieur de l'appareil ;
- des panneaux ou portes d'accès à l'équipement électrique de l'appareil, réalisés à l'aide de panneaux à charnières, à ouvrir avec des outils. Il est interdit d'ouvrir le panneau ou la porte lorsque l'appareil est branché sur secteur.

#### Dispositifs de sécurité



L'appareil est équipé :

- des verrouillages sur la (les) porte(s) permettant d'accéder à l'intérieur de l'appareil ;

## A.5 Pictogrammes de sécurité à placer sur l'appareil ou à proximité

Interdiction	Signification
	Il est interdit d'huiler, de graisser, de réparer et de régler des organes en mouvement
	Il est interdit de retirer les dispositifs de sécurité
	Il est interdit d'utiliser de l'eau pour éteindre les incendies (au niveau des pièces électriques)

Danger	Signification
	risque d'écrasement des mains
	prudence, surface chaude
	Risque d'électrocution (au niveau des pièces électriques avec indication de la tension)

## A.6 Utilisation incorrecte raisonnablement prévisible

Toute utilisation autre que celle spécifiée dans le présent manuel est considérée comme incorrecte. Pendant le fonctionnement de l'appareil, les travaux ou activités différents de ceux prévus sont considérés incorrects et peuvent entraîner, en général, des risques pour la sécurité des utilisateurs et endommager l'appareil. Sont considérés comme usages incorrects raisonnablement prévisibles :

- l'absence d'entretien, de nettoyage, de contrôles réguliers de l'appareil ;
- les modifications structurelles ou de la logique de fonctionnement ;
- la manipulation des écrans ou des dispositifs de sécurité ;
- la non-utilisation des équipements de protection individuelle par les opérateurs, le personnel spécialisé et le personnel chargé de l'entretien ;
- la non-utilisation d'accessoires appropriés (par ex., l'utilisation d'équipements ou d'échelles non adaptés) ;
- l'entreposage à proximité de l'appareil de matériaux combustibles ou inflammables, ou quoi qu'il en soit, non compatibles ou n'ayant aucun lien avec le travail à effectuer ;
- l'installation incorrecte de l'appareil ;
- l'introduction dans l'appareil d'objets ou de choses incompatibles avec l'utilisation ou pouvant nuire à l'appareil ou aux personnes ou polluer l'environnement ;
- l'utilisation de l'appareil pour se hisser plus haut ;
- le non-respect des instructions relatives à l'utilisation pour laquelle l'appareil est conçu ;
- d'autres comportements comportant des risques que le Fabricant ne peut éliminer.

## A.7 Risques résiduels

L'appareil présente des risques qui n'ont pas été entièrement éliminés par la conception ou l'installation de protections appropriées. Quoi qu'il en soit, l'opérateur a été informé de ces risques dans le présent manuel, qui indique précisément le type d'équipements de protection individuelle dont doit se munir le personnel intervenant sur l'appareil. Pour réduire les risques, prévoir suffisamment d'espace pour installer l'unité.

Afin de maintenir ces conditions, les zones autour de l'appareil doivent toujours :

- être dégagées (absence d'échelles, d'outils, de récipients, de boîtes, etc.) ;
- être propres et sèches ;
- être parfaitement éclairées.

Afin de fournir au client une information complète, les risques résiduels présentés par l'appareil sont énoncés ci-après : ces comportements sont considérés comme incorrects et formellement interdits.

Risque résiduel	Description d'une situation dangereuse
Glissement ou chute	L'opérateur peut glisser en présence d'eau, de liquide ou de saleté sur le sol
Accrochage ou entraînement ou écrasement	Happement ou entraînement de l'opérateur ou d'une tierce personne dans l'entraînement, au cours de la phase de travail de l'appareil, suite à des actions inadéquates, telles que : <ul style="list-style-type: none"> <li>insertion d'un bras à l'intérieur de l'appareil pour retirer un panier coincé, sans arrêter préalablement l'appareil en actionnant une commande d'arrêt d'urgence ;</li> <li>accès au système de déplacement des paniers sans arrêter préalablement l'appareil en actionnant une commande d'arrêt d'urgence.</li> </ul> Port de vêtements inappropriés, comportant des éléments flottants (par exemple, colliers, foulards, écharpes, cravates, etc.) ou cheveux longs non attachés susceptibles d'être pris dans des organes en mouvement.
Brûlure/abrasions (par exemple, résistances, plaque froide, lamelles et tuyaux du circuit de refroidissement)	L'opérateur touche intentionnellement ou non certains composants internes de l'appareil sans se munir de gants de protection.
Coupures	L'opérateur touche intentionnellement ou non certains composants à arêtes vives en nettoyant l'appareil sans gants de protection.
Brûlures	L'opérateur touche intentionnellement ou non certains composants internes de l'appareil ou la vaisselle en sortie, sans se munir de gants ou sans attendre que l'appareil soit froid.
Électrocution	Contact avec les parties électriques sous tension au cours des opérations d'entretien effectuées sans mettre préalablement le tableau électrique hors tension
Chute de l'opérateur	L'opérateur intervient sur l'appareil en utilisant des systèmes non adaptés pour accéder à la partie supérieure (par exemple, échelle, ou en montant directement sur l'appareil)
Écrasement ou lésion	Il se peut que le personnel spécialisé n'ait pas fixé correctement la console de commande permettant d'accéder au compartiment technique. Celui-ci risque alors de se refermer subitement.
Écrasement ou cisaillement	Risque possible au niveau des membres supérieurs pendant la fermeture du capot.
Basculement des charges	En cas de manutention de l'appareil ou de retrait de son emballage à l'aide d'accessoires ou de systèmes de levage non appropriés, ou en présence d'un chargement non équilibré
Chimique	Contact avec des substances chimiques (par ex., détergent, produit de rinçage, détartrant, etc.) sans recourir aux mesures de sécurité qui s'imposent. Veiller à toujours consulter les fiches de sécurité et les étiquettes des produits utilisés.
Cisaillement des membres supérieurs	L'opérateur chargé de l'utilisation courante de l'appareil pourrait fermer brusquement et délibérément les portes/les panneaux avant (selon l'équipement de l'appareil).

## A.8 Raccordement de l'eau

- La pression de service de l'eau (minimale et maximale) doit être comprise entre :
  - 2 bar [200 kPa] et 5 bars [500 kPa] pour les appareils sans pompe de rinçage ;
- Veiller à ce qu'il n'y ait aucune fuite d'eau visible pendant et après la première utilisation de la machine.

## A.9 Branchement électrique

- Tout câble d'alimentation détérioré doit être remplacé par le SAV ou par le personnel spécialisé de façon à prévenir tout risque.

## A.10 Entretien de l'appareil

- Ne pas toucher l'appareil avec les mains et/ou les pieds humides ou nus.
- Utiliser une échelle à crinoline pour les interventions sur les appareils très hauts.
- Avant de procéder au nettoyage, mettre l'appareil en situation de sécurité.
- Respecter les exigences pour les interventions d'entretien courant et exceptionnel. Le non-respect de ces avertissements peut entraîner des risques pour le personnel.
- Ne pas asperger d'eau ni utiliser de jets d'eau, des nettoyeurs haute pression ou des nettoyeurs vapeur.

## A.11 Entretien préventif

Pour garantir la sécurité et la performance de l'équipement, il est recommandé de demander aux techniciens Electrolux agréés de procéder à son entretien tous les 12 mois, conformément aux manuels d'entretien Electrolux Professional SPA. Pour plus de détails, merci de contacter le SAV Electrolux Professional SPA local.



## A.12 Pièces et accessoires

Utiliser exclusivement des accessoires et/ou des pièces détachées d'origine. L'utilisation d'accessoires et/ou de pièces non d'origine invalidera la garantie originale du fabricant outre le fait que l'appareil risque de ne plus être conforme à la norme de sécurité.

## A.13 Mesures de précaution pour l'utilisation et l'entretien

- Des risques de nature essentiellement mécanique, thermique et électrique sont présents sur l'appareil. Ces risques ont été neutralisés aux endroits où cela était possible :
  - soit directement en adoptant des solutions appropriées ;
  - soit indirectement en utilisant des écrans, des protections et des dispositifs de sécurité.
- Les éventuelles anomalies sont signalées sur l'affichage situé sur le bandeau de commande.
- Au cours de l'entretien, certains risques qu'il n'est pas possible d'éliminer subsistent ; ceux-ci doivent être neutralisés en adoptant des comportements et des précautions spécifiques.
- Il est interdit d'effectuer des opérations de contrôle, de nettoyage, de réparation et d'entretien sur des organes en mouvement. Les utilisateurs doivent être avertis de cette interdiction par des avis parfaitement visibles.
- Il est conseillé de contrôler régulièrement le bon fonctionnement des dispositifs de sécurité et l'isolation des câbles électriques qui devront être remplacés si nécessaire.

En cas d'anomalies importantes (par exemple, court-circuit, câbles hors du bornier, pannes de moteur, détérioration des gaines de protection des câbles électriques, etc.), l'opérateur chargé de l'utilisation courante de l'appareil est tenu de respecter les consignes suivantes :

- désactiver immédiatement l'appareil.
- selon l'équipement, couper l'arrivée d'eau de l'appareil.

## A.14 Entretien de l'appareil

- Les intervalles d'inspection et d'entretien dépendent des conditions réelles de fonctionnement de l'appareil et des conditions environnementales (présence de poussière, d'humidité, etc.), raison pour laquelle il n'est pas possible de définir des intervalles très précis. Il est en tous les cas recommandé de procéder à l'entretien approfondi et régulier de l'appareil pour minimiser toutes interruptions de service.
- Il est également recommandé de stipuler un contrat d'entretien préventif et programmé avec le SAV.
- Avant de procéder à l'entretien, mettre l'appareil en situation de sécurité.
- Afin de garantir les performances et un fonctionnement optimal de l'appareil, il est indispensable d'effectuer périodiquement l'entretien en suivant les consignes fournies dans le Manuel.

---

## B GARANTIE

### B.1 Conditions de garantie et exclusions de la garantie

Si le produit acheté est couvert par une garantie, cette garantie sera conforme aux réglementations locales, sous réserve que le produit soit installé et utilisé aux fins pour lesquelles il a été conçu et selon les modalités décrites dans la documentation appropriée de l'équipement.

La garantie ne s'applique que si le client a utilisé des pièces détachées d'origine et procédé aux entretiens conformément à la documentation en matière d'utilisation et d'entretien mise à disposition sous format imprimé ou électronique par Electrolux Professional.

Electrolux Professional recommande vivement d'utiliser des détergents, produits de rinçage et détartrants agréés par Electrolux Professional afin d'obtenir des résultats optimum et maintenir le produit à son niveau d'efficacité maximum au fil du temps.

La garantie Electrolux Professional ne couvre pas :

- frais de déplacement du technicien pour livrer ou récupérer le produit ;
- installation ;
- formation à l'utilisation/au fonctionnement ;
- remplacement (et/ou fourniture) de pièces d'usure, sauf si ce remplacement résulte de vices de matériaux ou de fabrication signalés dans un délai d'une (1) semaine suivant l'identification de la défaillance ;
- correction du câblage externe ;
- correction de réparations non autorisées ou de dommages, défaillances ou dysfonctionnement provoqués et/ou résultant de :
  - capacité insuffisante et/ou anormale des systèmes électriques (courant/tension/fréquence, y compris les pics et/ou les pannes) ;

- inadéquation ou interruption de l'alimentation en eau, vapeur, air, gaz (y compris impuretés et/ou autres problèmes, non conformes avec les exigences techniques de chaque appareil) ;
- pièces de plomberie, composants ou détergents non approuvés par le fabricant ;
- négligence, utilisation abusive et/ou non-respect par le client des instructions d'utilisation et d'entretien décrites dans la documentation appropriée de l'équipement ;
- procédures incorrectes ou insuffisantes d'installation, réparation, maintenance (y compris manipulations, modifications et réparations effectuées par des tiers non autorisés) et modification des systèmes de sécurité ;
- Utilisation de composants non d'origine (par exemple, pièces d'usure ou pièces détachées) ;
- conditions ambiantes provoquant des contraintes thermiques (par exemple, surchauffe/gel) ou chimiques (par exemple, corrosion/oxydation) ;
- insertion de corps étrangers dans le produit ou association de corps étrangers au produit ;
- accidents ou force majeure ;
- transport et manipulation, y compris rayures, bosses, éclats et/ou autres dégâts de la finition du produit, sauf spécifications contraires, si ces dégâts résultent de vices de matériaux ou de fabrication signalés dans un délai d'une (1) semaine suivant la livraison ;
- produit dont le numéro de série a été supprimé, modifié ou n'est plus facilement lisible ;
- remplacement d'ampoules, filtres et autres consommables ;
- accessoires et logiciel non approuvés ou spécifiés par Electrolux Professional.

**Toute modification du produit ou de son matériel/son logiciel/son programmation entraînerait l'annulation de la garantie Electrolux Professional et le fabricant déclinerait toute responsabilité pour les dommages en résultant.**

La garantie ne couvre aucune activité de maintenance programmée (y compris les pièces nécessaires à cet effet), ni la fourniture de détergents, sauf spécifications contraires prévues par un quelconque accord local, en vertu de conditions locales.

Pour la liste des SAV agréés, consulter le site Web Electrolux Professional.

## C CONSIGNES DE SÉCURITÉ GÉNÉRALES

### C.1 Introduction

Les appareils sont équipés de dispositifs de sécurité électriques et/ou mécaniques destinés à protéger les utilisateurs et l'appareil.

Par conséquent, l'utilisateur ne peut en aucun cas retirer ou modifier ces dispositifs. Le Fabricant décline toute responsabilité en cas de manutention ou de non-utilisation de ces dispositifs.

### C.2 Caractéristiques mécaniques de sécurité, risques

La machine ne présente aucune arête coupante, ni d'éléments en saillie. Les dispositifs de protection des pièces en mouvement ou sous tension sont fixés au meuble avec des vis pour empêcher tout accès accidentel.

### C.3 Protections installées sur l'appareil

#### C.3.1 Protections

Sur l'appareil, les blindages se composent de :



- des protections fixes (par exemple, carters, couvercles, panneaux latéraux, etc.) fixées à l'appareil et/ou au châssis au moyen de vis ou de raccords rapides, qu'il est possible de démonter ou d'ouvrir uniquement à l'aide d'ustensiles ou d'outils ;
- des protections mobiles verrouillées (porte) pour accéder à l'intérieur de l'appareil ;
- des volets d'accès à l'équipement électrique de l'appareil, réalisés à l'aide de panneaux à charnières, qu'il est possible d'ouvrir avec des outils. Il est interdit d'ouvrir la porte lorsque l'appareil est branché sur secteur.



#### C.3.2 Dispositifs de sécurité

L'appareil est équipé :

- des interverrouillages sur les panneaux avant permettant d'accéder à l'intérieur de l'appareil ;

### C.4 Pictogrammes de sécurité à placer sur l'appareil ou à proximité

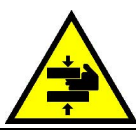
Interdiction	Signification
	Il est interdit d'huiler, de graisser, de réparer et de régler des organes en mouvement
	Il est interdit de retirer les dispositifs de sécurité
	Il est interdit d'utiliser de l'eau pour éteindre les incendies (au niveau des pièces électriques)

Danger	Signification
	risque d'écrasement des mains
	Prudence, surface chaude
	risque d'électrocution (au niveau des pièces électriques avec indication de la tension)

### C.5 Mises en garde lors de l'utilisation et de l'entretien

Des risques de nature essentiellement mécanique, thermique et électrique sont présents sur l'appareil. Ces risques ont été neutralisés aux endroits où cela était possible :

- soit directement en adoptant des solutions appropriées ;
- soit indirectement en utilisant des écrans, des protections et des dispositifs de sécurité.

Les éventuelles anomalies sont signalées sur l'affichage situé sur le bandeau de commande.

Au cours de l'entretien, certains risques qu'il n'est pas possible d'éliminer subsistent ; ceux-ci doivent être neutralisés en adoptant des comportements et des précautions spécifiques.

Il est interdit d'effectuer des opérations de contrôle, de nettoyage, de réparation et d'entretien sur des organes en mouvement. Les utilisateurs doivent être avertis de cette interdiction par des avis parfaitement visibles.

Afin de garantir les performances et un fonctionnement optimal de l'appareil, il est indispensable d'effectuer périodiquement l'entretien en suivant les consignes données dans le présent Manuel.

Il est conseillé de contrôler régulièrement le bon fonctionnement des dispositifs de sécurité et l'isolation des câbles électriques qui devront être remplacés si nécessaire.

### C.6 Non-utilisation

Si l'on décide de ne plus utiliser l'appareil, il est recommandé de le rendre inopérant en déconnectant les câbles d'alimentation du réseau électrique.

## D INFORMATIONS GÉNÉRALES

### D.1 Introduction

Ce Manuel fournit des informations concernant plusieurs appareils. Les images du produit ne sont fournies qu'à titre d'exemple.

À noter que les dessins et les schémas figurant dans le Manuel ne sont pas reproduits à l'échelle. Ils servent à compléter les informations écrites et les synthétisent. Ils ne sont aucunement destinés à donner une représentation détaillée de l'appareil.

Dans les schémas d'installation de l'appareil, les valeurs numériques indiquées se réfèrent à des mesures exprimées en millimètres et/ou en pouces.

## D.2 Essai et inspection

Nos appareils ont été conçus et optimisés au cours d'essais en laboratoire afin d'obtenir des performances et des rendements élevés.

L'appareil est livré prêt à l'emploi.

Les documents annexés témoignent du résultat positif des essais (contrôle visuel - essai électrique - essai fonctionnel).

## D.3 Définitions

Les définitions relatives aux différents termes utilisés dans le présent Manuel sont énoncées ci-après. Il est conseillé de les lire attentivement avant toute utilisation de l'appareil.

Opérateur	Personne préposée à l'installation, au réglage, à l'utilisation, à l'entretien, au nettoyage, à la réparation et au transport de l'appareil.
Fabricant	Electrolux Professional SPA ou tout autre centre de service agréé par Electrolux Professional SPA.
Opérateur chargé de l'utilisation courante de l'appareil	Opérateur qui a été informé, formé et instruit quant aux tâches à réaliser et aux risques liés à l'utilisation courante de l'appareil.
SAV ou personnel spécialisé	Opérateur instruit/formé par le fabricant qui, grâce à sa formation professionnelle, à son expérience, à son instruction spécifique, à ses connaissances des réglementations contre les risques d'accident, est en mesure d'évaluer les interventions à effectuer sur l'appareil, de reconnaître et d'éviter les risques. Ses compétences professionnelles couvrent les domaines de la mécanique, de l'électrotechnique, de l'électronique, etc.
Danger	Source de lésions ou de nuisances potentielles pour la santé.
Situation de danger	Toute opération présentant un ou plusieurs risques pour l'Opérateur.
Risque	Probabilité de lésions ou de risques graves pour la santé en situation de danger.
Protections	Mesures de sécurité consistant à utiliser des moyens techniques spécifiques (écrans et dispositifs de sécurité) destinés à protéger les opérateurs contre les dangers.
Écran de protection	Élément d'un appareil utilisé de manière spécifique dans le but de fournir une protection par une barrière physique.
Dispositif de sécurité	Un dispositif (autre qu'un dispositif de protection) qui élimine ou réduit le risque, pouvant être utilisé seul ou avec un dispositif de protection.
Client	Personne qui a acheté l'appareil et/ou qui le gère et l'utilise (par ex., société, chef d'entreprise, entreprise).
Électrocution	Décharge accidentelle de courant électrique sur le corps humain.
Dispositif d'arrêt d'urgence	un groupe d'éléments conçu pour la fonction d'arrêt d'urgence ; le dispositif est activé d'un seul geste et empêche ou réduit les dommages aux personnes/appareils/objets/animaux.

## D.4 Données d'identification de la machine et du fabricant

Ci-dessous, la reproduction du marquage ou de la plaque signalétique présente sur la machine :

F.Mod.	Comm. Model:	2017
PNC	Ser.Nr.	
EL	z	Max kW
Type ref.		Nominal kW
		Min kW
<b>CE</b>		IP <span style="border: 1px solid black; padding: 2px;">  </span>
Electrolux Professional spa - Viale Treviso, 15 - 33170 Pordenone (Italy)		

Les données d'identification et les caractéristiques techniques sont reportées sur la plaque signalétique ; la signification des différentes informations qu'elle contient est indiquée ci-dessous :

F.Mod.	Description de fabrication du produit
Comm.Model	Description commerciale
PNC	Code de production
Ser.No.	Numéro de série
400V 3N~	Tension d'alimentation
230V 3 - 230V 1N	convertibilité électrique (selon le modèle)
Hz	Fréquence d'alimentation
Max. – kW	Puissance max
Nominal – kW	puissance nominale
IPX4	Degré de protection à la poussière et à l'eau
CE	Marquage CE
Electrolux Professional SpA Viale Treviso 15 33170 Pordenone Italie	Fabricant

La plaquette se trouve sur le panneau latéral droit de l'appareil.

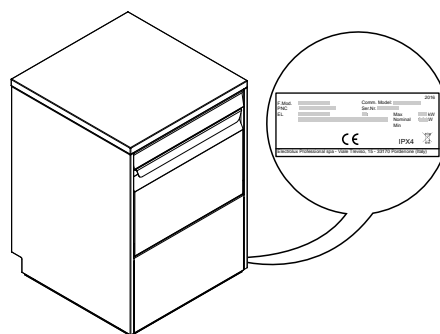

### AVERTISSEMENT

Ne pas retirer, falsifier ou rendre illisible le marquage de la machine.



### IMPORTANT

Au moment de la démolition de l'appareil, le marquage devra être détruit.



### NOTE!

Se référer aux données figurant sur le marquage de l'appareil pour les relations avec le Constructeur (par exemple : pour une demande de pièces détachées, etc.).

## D.5 Comment interpréter la description de fabrication

La description de fabrication présente sur la plaque signalétique a la signification suivante (quelques exemples sont reportés ci-dessous) :

(1)	(2)	(3)	(4)	(5)	(6)	(7)	(8)
E	T	UC	L	1	P	1	X
E	T	UC	L	1	P	2	X
E	T	UC	L	3	P		X
E	T	UC	L	1	P	1	

(1) Marque	E = Electrolux Professional, Z = Zanussi, V = Veetsan, N = To brand.
(2) Interface utilisateur	T= Appuyer sur le bouton
(3) Type d'appareil	UC = Encastrable
(4) Taille de l'appareil	L = Large (hauteur de cavité = 440 mm)
(5) Tension	1 = 220-240V/1N/50Hz 3 = 380-415V/3N/50Hz
(6) Type de rinçage	P = Pression
(7-8) Options	1 = ??????? 2 = ??????? X = ???????

## D.6 Référence type

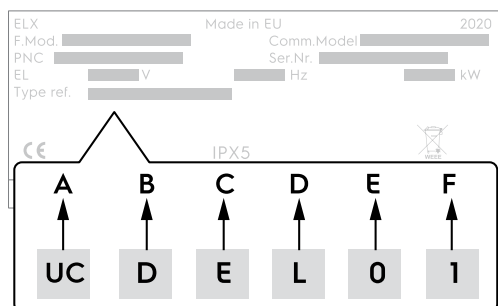

### LÉGENDE

<b>A</b>	Type d'appareil <ul style="list-style-type: none"> <li>UC = Encastrable</li> </ul>
<b>B</b>	Type de vaisselle à laver <ul style="list-style-type: none"> <li>D = Vaisselle normale</li> </ul>
<b>C</b>	Niveau de l'appareil <ul style="list-style-type: none"> <li>E = Entry</li> </ul>
<b>D</b>	Type de rinçage <ul style="list-style-type: none"> <li>L = Pression</li> <li>P = Pompe de rinçage</li> </ul>
<b>E</b>	Puissance du surchauffeur <ul style="list-style-type: none"> <li>0 = 2800 W</li> <li>1 = 4500 W</li> </ul>
<b>F</b>	Type de prise <ul style="list-style-type: none"> <li>0 = sans prise</li> <li>1 = Prise Shuko (prise de type F)</li> <li>2 = Prise UK (prise de type G)</li> </ul>

## E UTILISATION NORMALE DE L'APPAREIL

### E.1 Caractéristiques du personnel autorisé à intervenir sur l'appareil

Le client doit s'assurer que le personnel chargé de l'utilisation courante de l'appareil a été formé de façon adéquate et possède les compétences requises.

L'opérateur doit :

- lire et comprendre le Manuel ;

## D.7 Responsabilités

**Le fabricant décline toute responsabilité en cas de dommages et d'anomalies de fonctionnement résultant :**

- du non-respect des instructions contenues dans le présent Manuel ;
- de réparations effectuées de manière incorrecte et du remplacement de pièces différentes de celles spécifiées dans le catalogue des pièces détachées (le montage et l'utilisation de pièces et d'accessoires non d'origine peuvent nuire au fonctionnement de l'appareil et faire échoir la garantie originale du fabricant).
- des opérations réalisées par des membres non spécialisés du personnel ;
- de modifications ou d'interventions non autorisées ;
- de l'absence de maintenance, ou d'une maintenance insuffisante ou inappropriée ;
- de l'utilisation impropre de l'appareil ;
- d'événements exceptionnels non prévisibles ;
- de l'utilisation de l'appareil par du personnel qui n'a pas été informé et/ou formé ;
- de la non-application des dispositions en vigueur dans le pays d'utilisation en matière de sécurité, d'hygiène et de santé sur le lieu de travail.

Le fabricant décline toute responsabilité en cas de dommages résultant de transformations ou de modifications arbitraires effectuées par l'utilisateur ou par le client.

La responsabilité de l'identification et de la sélection de équipements de protection individuelle adéquats devant être portés par les opérateurs relève de l'employeur, du responsable du lieu de travail ou du technicien d'assistance technique, conformément aux normes en vigueur dans le pays d'utilisation.

Le fabricant décline toute responsabilité pour les inexactitudes qui se sont éventuellement glissées dans le Manuel, suite à des erreurs d'impression ou de traduction.

Tout complément au Manuel d'instructions pour l'installation, l'utilisation et l'entretien que le fabricant estimera utile d'adresser au client devra être conservé avec le Manuel et en fera partie intégrante.

## D.8 Droits d'auteur

Le présent Manuel est exclusivement destiné à être consulté par l'opérateur et ne peut être remis à des tiers sans l'autorisation de la société Electrolux Professional SPA.

## D.9 Conservation du Manuel

Le Manuel devra être conservé intact pendant toute la durée de vie de l'appareil, jusqu'à sa démolition. En cas de cession, de vente, de location, de concession d'usage ou de leasing, le présent Manuel devra toujours accompagner l'appareil.

## D.10 Destinataires du Manuel

**Ce Manuel s'adresse :**

- à l'employeur des utilisateurs de l'appareil et au responsable du lieu de travail ;
- aux opérateurs chargés de l'utilisation courante de l'appareil ;
- personnel spécialisé - SAV (voir Manuel de service).



### IMPORTANT

Le client devra s'assurer que le personnel a compris les instructions données et, en particulier, celles relatives à la sécurité et à l'hygiène sur le lieu de travail lors de l'utilisation de l'appareil.

## E.2 Consignes d'utilisation de base de l'appareil

- Connaissance suffisante de la technologie et expérience spécifique dans l'utilisation de l'appareil.
- Culture générale de base et une culture technique d'un niveau suffisant pour pouvoir lire et comprendre le contenu

du Manuel ; y compris capacité à interpréter correctement les schémas, la signalisation et les pictogrammes.

- Connaissances techniques suffisantes pour effectuer en toute sécurité les interventions relevant de sa compétence et spécifiées dans le Manuel.
- Connaissance des normes d'hygiène et de sécurité sur le lieu de travail.

## F DONNÉES TECHNIQUES

### F.1 Caractéristiques techniques générales



NOTE!

Pour l'emplacement de la plaque signalétique, voir D.4 *Données d'identification de la machine et du fabricant.*

Tension d'alimentation	V	Voir la plaque signalétique
conversion possible		
Fréquence	Hz	Voir la plaque signalétique
Puissance max.	kW	Voir la plaque signalétique
Puissance nominale	kW	Voir la plaque signalétique
Puissance min.	kW	Voir la plaque signalétique
Alimentation minimale - Intensité des circuits	A	Uniquement pour le marché américain
Câble d'alimentation		H07RN-F
Pression d'arrivée d'eau	kPa [bar]	2 bar [200 kPa] 5 bars [500 kPa]
Température d'arrivée d'eau :	°C	> 50
Consommation d'eau par cycle de rinçage	l	2 - 2,4
Capacité du surchauffeur	l	5
Capacité de la cuve de lavage	l	20
Dureté de l'eau pour modèles sans adoucisseur continu incorporé	°f/°d/°e	14/8/10 max
Dureté de l'eau pour modèles avec adoucisseur incorporé		53,4/30/35,7 max
Conductivité électrique de l'eau pour modèles sans adoucisseur continu incorporé	µS/cm	<400
Concentration de chlorures dans l'eau	ppm	<20
Niveau de bruit Leq légal	dB[A]	LpA :68 dB-KpA :1,5 dB
Indice de protection	IP	Voir la plaque signalétique

## G DESCRIPTION DU PRODUIT

### G.1 Description générale

L'appareil convient pour laver les verres, tasses et couverts.

Il ne peut en aucun cas être utilisé pour des applications autres que celles mentionnées ou selon des procédures non prévues dans le présent manuel.

Cet appareil a été réalisé dans le but de satisfaire aux exigences d'un environnement de travail en améliorant celui-ci et en tenant compte des aspects économiques.

Ces appareils sont destinés aux restaurants, aux cantines, aux centres de cuisson et aux grandes collectivités. Les paniers à vaisselle spéciaux, pouvant être équipés de multiples accessoires, permettent une utilisation pratique et aisée, en vue d'obtenir d'excellents résultats de lavage.

Le système électronique permet une supervision complète du processus de lavage.

## G.2 Vue d'ensemble de l'appareil

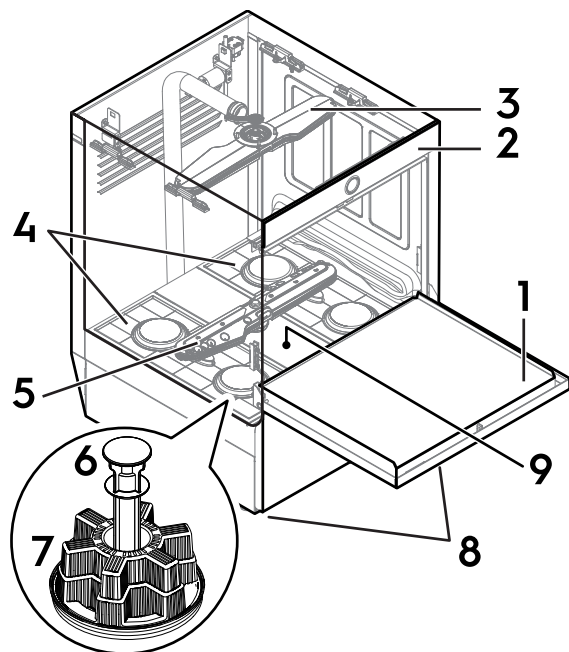

1	Porte
2	Panneau de contrôle
3	Bras de lavage supérieur et de rinçage
4	Filtres de cuve
5	Bras de lavage inférieur et de rinçage
6	Trop-plein
7	Filtre de vidange
8	Pieds réglables
9	Support central

## G.3 Types de paniers et chargement



### NOTE!

Ces paniers ne sont pas tous disponibles sur chaque modèle.

- Panier JAUNE : pour 18 assiettes d'un diamètre maximum de 240 mm.

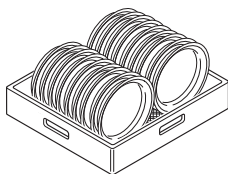

- Panier VERT : pour 12 bols d'un diamètre maximum de 240 mm.

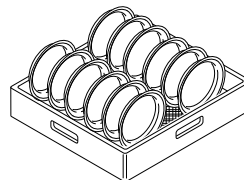

- Panier BLEU pour verres : ranger les verres tête en bas.

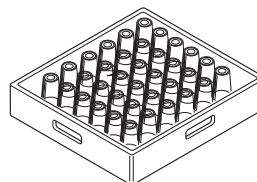

- Panier JAUNE pour les couverts : placer les éléments, les manches vers le bas, dans chaque compartiment.

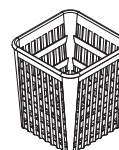

- Demi-panier - universel (500 x 250 mm)

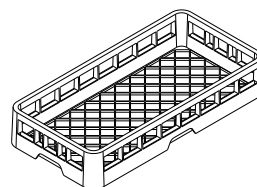

- Demi-panier pour assiettes (500 x 250 mm)

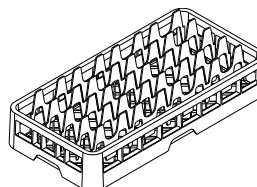

- Demi-panier pour verres (500 x 250 mm)

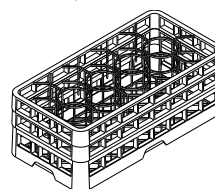

Disponibles comme accessoires : séparateurs pour verres et panier pour assiettes d'un diamètre maximum de 320 mm.



### IMPORTANT

En cas d'utilisation d'un seul type de panier, il est conseillé de choisir le panier VERT.



## H DESCRIPTION DU BANDEAU DE COMMANDE

### H.1 Panneau de contrôle

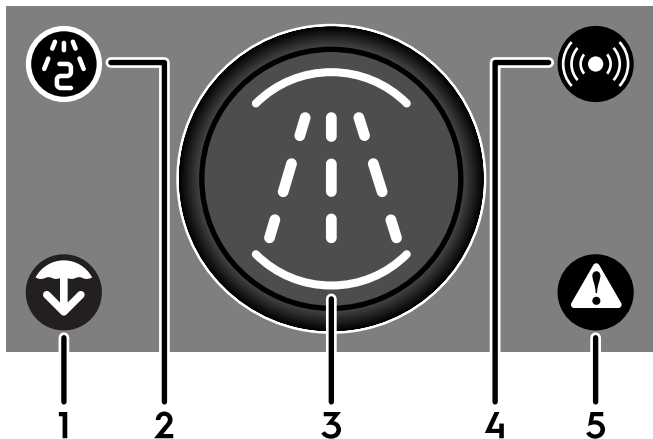

①	Icône de vidange/nettoyage automatique
②	Icône de cycle de lavage secondaire
③	Bouton de commande
④	Icône de connectivité
⑤	Icône Avertissement/Alarme

### H.2 Commande de base

#### H.2.1 Icône de vidange/nettoyage automatique



#### IMPORTANT

Veiller à retirer le trop-plein avant de lancer le cycle de vidange/nettoyage automatique.

Cette icône  s'allume en blanc lorsque le cycle de vidange/nettoyage automatique est en cours.

Lorsque l'appareil est prêt à fonctionner, appuyer sur le bouton de commande  et le maintenir enfoncé 2 secondes pour lancer le cycle de vidange/nettoyage automatique.



#### NOTE!

Pendant l'arrêt, l'appareil lance par défaut le cycle de vidange/nettoyage automatique.

#### État de l'icône

L'icône clignote en jaune. <sup>1</sup>	L'appareil suggère d'exécuter un cycle de vidange/nettoyage automatique (bientôt disponible).
L'icône est allumée en blanc.	Le cycle de vidange/nettoyage automatique est en cours.

1. Ce n'est pas systématique. Si l'utilisateur ne lance pas le cycle de vidange/nettoyage automatique, l'icône arrête de clignoter après un certain temps.

#### Arrêt de l'appareil SANS terminer le cycle de vidange/nettoyage automatique

1. Fermer la porte.
2. Lorsque l'appareil est prêt à fonctionner, appuyer sur le bouton de commande  et le maintenir enfoncé 2 secondes pour lancer le cycle de vidange/nettoyage automatique.

L'icône  s'allume en blanc pour confirmer que le cycle de vidange/nettoyage automatique est en cours.

3. Lorsque le cycle démarre, appuyer de nouveau sur le bouton de commande  pendant 2 secondes pour arrêter le cycle de vidange/nettoyage automatique et éteindre l'appareil.

#### H.2.2 Icône de cycle de lavage secondaire

Cette icône  s'allume lorsque le cycle de lavage secondaire est activé.



#### NOTE!

Le cycle de lavage secondaire est maintenant activé pour tous les cycles de lavage suivants.

#### H.2.3 Bouton de commande

Appuyer sur le bouton de commande et le maintenir enfoncé 2 secondes pour mettre l'appareil en marche. Le signal acoustique retentit.

Les différentes couleurs du bouton de commande (orange, vert, bleu clair et violet) correspondent aux différents états de l'appareil.

#### Couleurs du bouton de commande

Le bouton de commande est éteint.	L'appareil est éteint.
Le bouton de commande est éteint et l'icône Alarme/Avertissement est rouge.	L'appareil est en état d'alarme ou d'avertissement. Pour y remédier, voir P.1 <i>Détails de l'anomalie.</i>
Le bouton de commande est orange. <sup>1</sup>	L'appareil est en marche et en phase de préchauffage. Le préchauffage correspond à l'état de l'appareil quand il remplit d'eau la cuve de lavage et le surchauffeur.
Le bouton de commande clignote en orange.	La porte est ouverte pendant le préchauffage.
Le bouton de commande clignote en orange.	Dans cet état, l'appareil arrête l'injection d'eau et poursuit la phase de chauffage. <sup>2</sup>
Le bouton de commande est allumé en vert fixe.	L'appareil est prêt à être utilisé.
Le bouton de commande est bleu clair.	Le cycle de lavage est en cours.
Le bouton de commande clignote en bleu clair.	La porte est ouverte pendant le cycle de lavage.
Le bouton de commande clignote en vert.	Le cycle de lavage est terminé.
Le bouton de commande est violet.	Activation manuelle des doseurs de détergent.

1. Le bouton de commande reste orange pendant toute la phase de remplissage.

2. Le lavage peut être démarré, mais avec des performances réduites.

## H.2.4 Icône de connectivité

Cette icône  s'allume pour signaler que l'appareil est connecté à une application smartphone ou un environnement cloud.

### Couleurs d'état de l'icône

L'icône est allumée en bleu clair.	L'application smartphone "AppOne" et l'appareil ont établi une connexion Bluetooth.
L'icône clignote en blanc.	L'application smartphone "AppOne" et l'appareil ont établi une connexion à distance avec le cloud (bientôt disponible).
L'icône est allumée en blanc.	La connexion à distance avec le cloud est active (bientôt disponible).  <b>NOTE!</b> Pour l'activation de la commande à distance, il faut appuyer sur le "bouton de commande" pour approuver la connexion.

## H.2.5 Icône Alarme/Avertissement

Cette icône  s'allume quand un problème survient. Le signal acoustique retentit.

### Couleurs d'état de l'icône

L'icône est allumée en jaune.	<b>Icône d'avertissement.</b> L'erreur ne bloque pas l'appareil. L'utilisateur peut continuer à utiliser l'appareil.
L'icône clignote en rouge pendant que le signal acoustique retentit. Après quelques secondes, l'icône s'allume.	<b>Icône d'alarme.</b> L'erreur bloque l'appareil. L'utilisateur doit éteindre l'appareil et appeler le SAV.



**NOTE!**  
Ouvrir l'application smartphone "AppOne", appuyer sur l'onglet Alerts (Alertes) pour voir les notifications Alarme/Avertissement (voir P.1 *Détails de l'anomalie*).

# I CONNEXION APP

## I.1 Introduction



### IMPORTANT

Spécifications minimales du smartphone :

- Système d'exploitation Android : 8.0 Oreo
- Apple iOS : 16.4

Pour utiliser toutes les fonctionnalités de l'appareil, il faut télécharger l'application "AppOne" disponible sur Google Play et Apple Store (bientôt disponible) et l'installer sur un smartphone.

Après un contact préliminaire avec le département technique, l'utilisateur reçoit dans son compte mail une invitation de "One-Connected-Dev" avec un lien pour lui permettre de terminer l'enregistrement et d'exécuter le premier accès.

Lire le mail et cliquer directement sur le lien annexé depuis le smartphone.

### Utiliser cette application smartphone pour recevoir des informations utiles à propos de :

- code usine ;
- numéro de série.
- aperçu de l'appareil (état en temps réel) ;
- alertes ;
- paramètres ;
- amorçage des détergents.

## I.2 S'enregistrer à One Connected

1. Ouvrir l'application mail et repérer le mail ci-dessous.



➤ one-connected-dev

Welcome into One Connected - In...

Dear user, Welcome into One Co... ★

2. Ouvrir le mail et cliquer sur le bouton pour accepter l'invitation.

OneConnected

Dear user,  
Welcome to **One Connected!**  
You have been invited to use the One Connected portal.  
Please **click on the link below to accept the invitation.**

Thanks,  
One Connected

ACCEPT INVITATION





3. Vérifier et terminer l'enregistrement.

The screenshot shows the 'User registration' page of the OneConnected app. It features a dark blue header with the 'OneConnected' logo. Below the header, the text reads: 'Please check if the below information is right and create a password to complete the registration.' The form includes fields for 'e-mail' (with a placeholder '@gmail.com'), 'Name' (with a masked input), 'Surname' (with a masked input), 'Password' (with a masked input and a strength indicator), and a confirmation field 'Type again the password' (with a masked input). There are also small icons for password visibility and strength indicators.



**IMPORTANT**  
Conservier le mot de passe en lieu sûr, pour toutes références ultérieures.

### I.3 Téléchargement de l'application "AppOne"

1. À l'aide de la caméra du smartphone, scanner le code QR repris sur la couverture du guide rapide.
2. Depuis la page Web ouverte, télécharger et installer l'application "AppOne".



**NOTE!**  
Veiller à choisir le lien correct qui correspond au système d'exploitation du smartphone.

### I.4 Se connecter à l'application "AppOne" avec authentification (première utilisation)



**IMPORTANT**  
Veiller à activer les connexions **Bluetooth** et **géolocalisation** du smartphone et mettre l'appareil en marche.

1. Appuyer sur l'icône "AppOne" pour ouvrir l'application.



2. Saisir les identifiants (adresse e-mail et mot de passe) pour authentifier le compte (voir I.2 S'enregistrer à One Connected).

The screenshot shows the 'LOGIN TO OneConnected Digital Ecosystem' screen. It features a dark blue background with the 'OneConnected' logo and 'Digital Ecosystem' text. Below, it says 'Insert your credentials to start managing your stores'. There are input fields for 'Email' (with a placeholder '@gmail.com') and 'Password'. A 'Forgot your password?' link is next to the password field. A yellow 'LOGIN' button is at the bottom, with a hand icon pointing to it.

3. À la fin de la phase de connexion, un message apparaît pour rappeler d'activer les connexions Bluetooth et géolocalisation avant de continuer.

The screenshot shows a 'Bluetooth Connection' dialog box. It features a dark blue header with the text 'Bluetooth Connection'. Below, there is an illustration of a smartphone connected to a device via Bluetooth. The text reads: 'Bluetooth Connection Required. To continue, we need to connect via Bluetooth to the appliance. Make sure to have granted permissions to use Bluetooth, that Bluetooth is active, and that you are close to the appliance.' A yellow 'CONTINUE' button is at the bottom, with a hand icon pointing to it.

4. Accepter toutes les demandes d'autorisation de l'application "AppOne" (Bluetooth et géolocalisation).

The screenshot shows a location permission dialog box. It features a grey header with the text 'Appliance connection'. Below, it says: 'Allow Appto find, connect to, and determine the relative position of nearby devices?'. There are two buttons: 'Allow' (highlighted in yellow) and 'Deny'. A hand icon is pointing to the 'Allow' button.

- Appuyer sur le bouton "SEARCH NEARBY DEVICES" (Rechercher les périphériques proches) pour trouver l'appareil. Après quelques secondes, l'appareil à connecter s'affiche.



**NOTE!**

Si l'appareil n'apparaît pas, appuyer de nouveau sur le bouton "SEARCH NEARBY DEVICES" (Rechercher les périphériques proches). Ou fermer et rouvrir l'application "AppOne" et relancer la recherche de l'appareil.

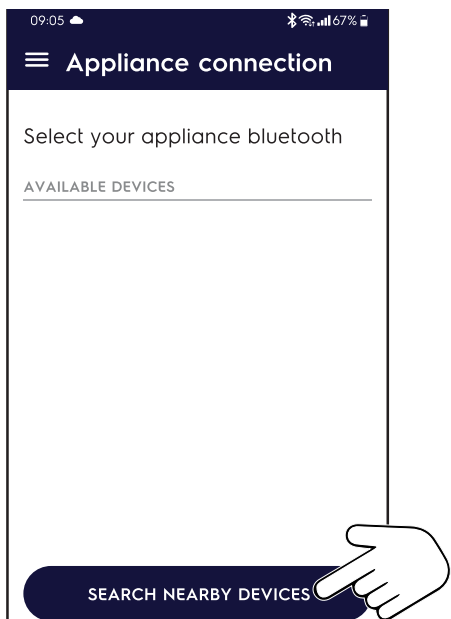

- Si la connexion Bluetooth n'est pas active, le message suivant informe l'utilisateur comment activer la connexion Bluetooth (l'utilisateur doit autoriser l'application à activer la connectivité Bluetooth).

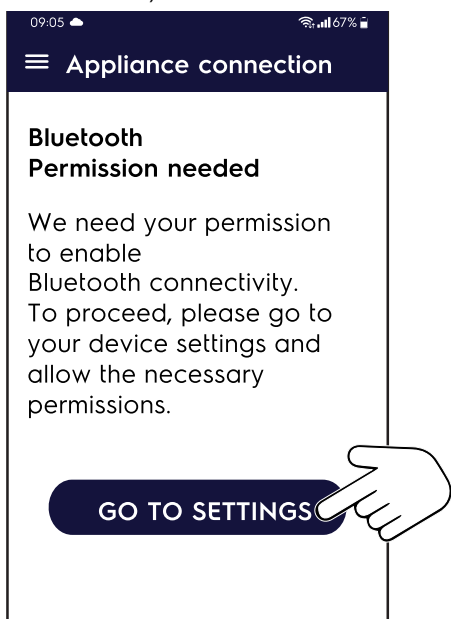

- Repérer l'appareil correspondant dans la liste et appuyer sur le bouton "CONNECT" (Se connecter) pour connecter l'appareil avec l'application smartphone.

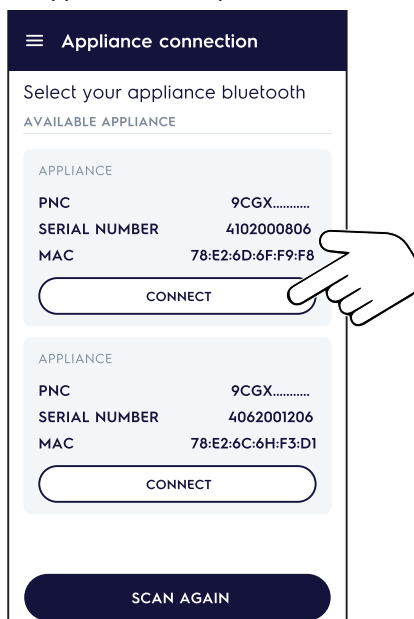

- À la fin de l'opération d'appariement, vérifier que l'opération a réussi et que la connexion est maintenant active (voir détail 1), le bouton "CONNECT" (Se connecter) devient alors "DISCONNECT" (Se déconnecter) (voir détail 2).

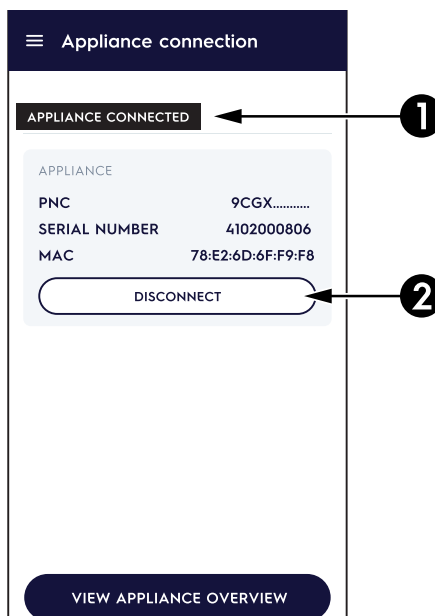

- Appuyer sur le bouton dans le bas de l'écran pour afficher le "LIVE STATUS" (État en temps réel) de l'appareil.

Pour plus d'informations sur le "LIVE STATUS" (État en temps réel), voir L.7 Vérifier l'état de l'appareil avec l'application "AppOne".

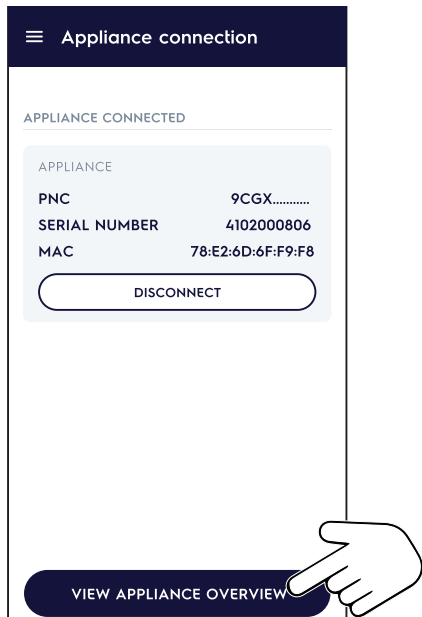

## I.5 Se connecter à "AppOne" après l'authentification



### IMPORTANT

Veiller à activer les connexions **Bluetooth** et **géolocalisation** du smartphone et mettre l'appareil en marche.

- Appuyer sur l'icône "AppOne" pour ouvrir l'application.



- Voir points 5. à 9. du paragraphe I.4 Se connecter à l'application "AppOne" avec authentification (première utilisation) pour connecter l'appareil.

## J AMORÇAGE DES DÉTERGENTS

### J.1 Activation des distributeurs de détergent



#### NOTE!

En cas de remplacement des réservoirs de détergent, il peut être nécessaire d'activer manuellement les distributeurs afin de remplir les tuyaux flexibles et d'en purger l'air.

#### J.1.1 Activation manuelle au panneau de contrôle

- Appuyer sur le bouton de commande et le maintenir enfoncé 2 secondes pour mettre l'appareil en marche.
- Si nécessaire, attendre la fin du préchauffage (bouton de commande en orange).
- Lorsque le bouton de commande est vert (appareil prêt à être utilisé), ouvrir la porte.

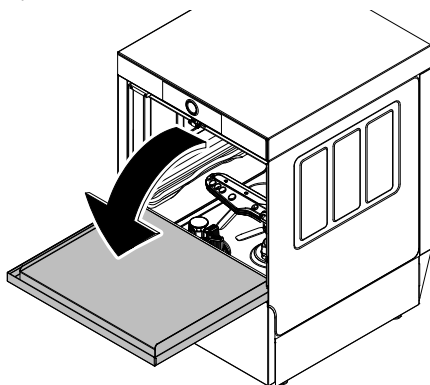

- Appuyer sur le bouton de commande et le maintenir enfoncé 5 secondes.

- Le vibreur sonore retentit pour confirmer l'activation des deux distributeurs.

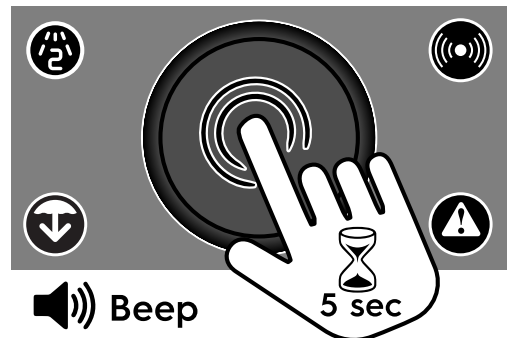

### IMPORTANT

Le bouton de commande reste violet jusqu'à l'activation des distributeurs de détergent.

À la fin de l'activation des distributeurs de détergent, le bouton de commande redevient vert.

- Pour annuler la demande actuelle, appuyer de nouveau sur le bouton de commande pendant 2 secondes.
- Si les flexibles de détergent ne sont pas suffisamment remplis, répéter les étapes 3 à 5 pour réactiver les distributeurs de détergent.

#### J.1.2 Activation par l'application "AppOne"



#### NOTE!

Ce n'est que lorsque l'appareil est prêt à être utilisé qu'il est possible d'activer la phase d'amorçage à l'aide de l'application "AppOne".

- Appuyer sur l'icône "AppOne" pour ouvrir l'application.



2. Appuyer sur l'icône  pour ouvrir le menu principal.

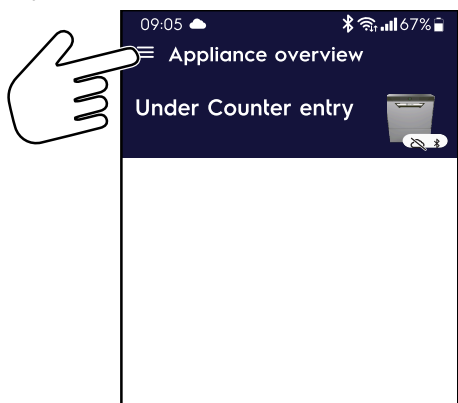

3. Dans le menu principal, appuyer sur l'onglet "Settings" (Réglages).

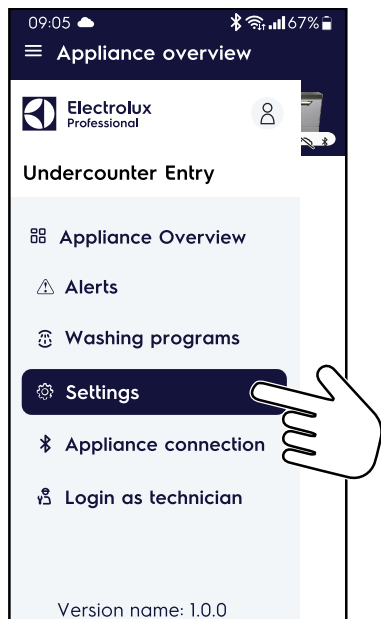

4. Dans le menu "Settings" (Réglages), appuyer sur l'onglet "Priming" (Amorçage).

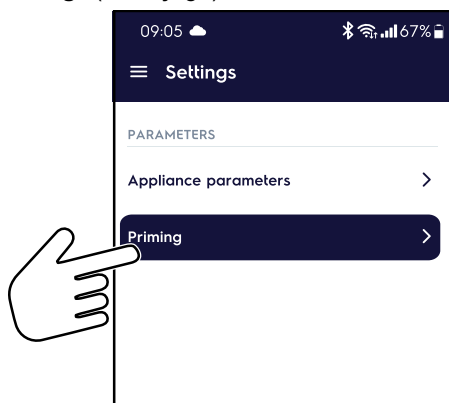

5. Pour activer la pompe à détergent ou de rinçage, appuyer sur l'icône de démarrage  correspondante.

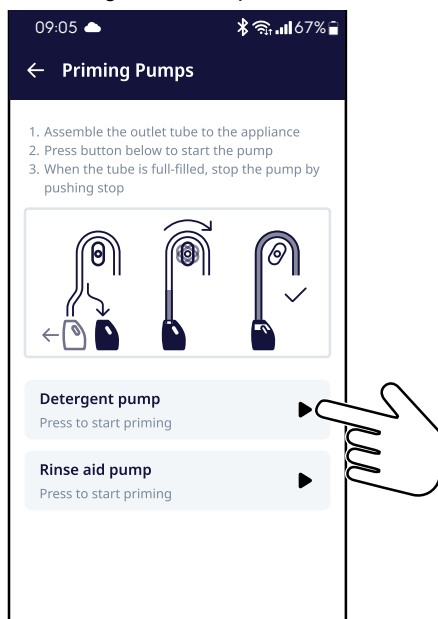

6. L'indicateur de progression circulaire  démarre et le vibreur sonore retentit pour signaler le début de l'opération.



**NOTE!**

Un message apparaît à l'écran pour confirmer la fin de l'opération.

7. Pour interrompre l'opération, appuyer sur l'icône d'arrêt .

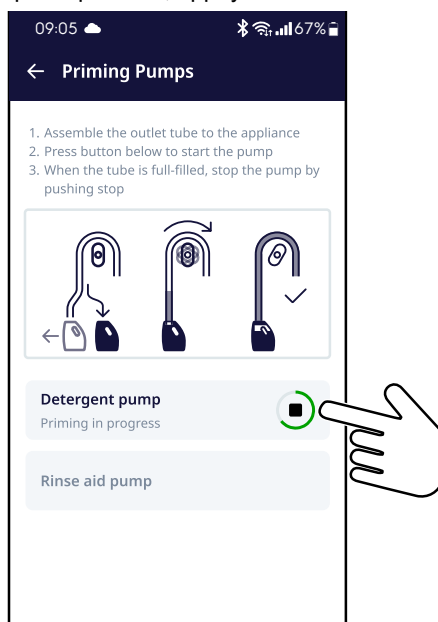

## K RÉGLAGE DES DISTRIBUTEURS

### K.1 Paramètres des distributeurs



**NOTE!**

Vous pouvez modifier les paramètres par défaut **UNIQUEMENT** à l'aide de l'application "AppOne".

- Mettre l'appareil en marche.
- Ouvrir la porte.
- Ne sélectionner aucun cycle de lavage.
- Appuyer sur l'icône "AppOne" pour ouvrir l'application.
- Appuyer sur l'icône  pour ouvrir le menu principal.

- Dans le menu principal, appuyer sur l'onglet **“Settings”** (Réglages).

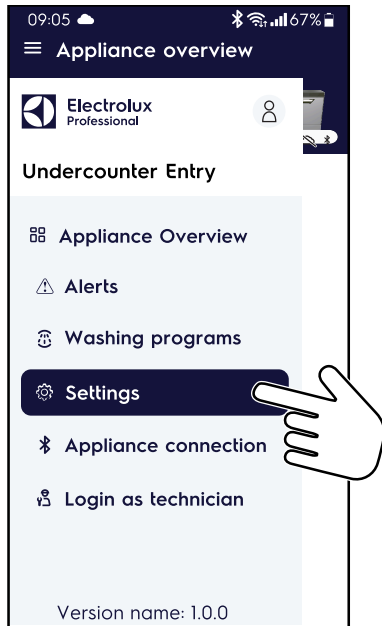

2. Modifier la valeur usine et appuyer sur le bouton **“Done”** (Terminé).

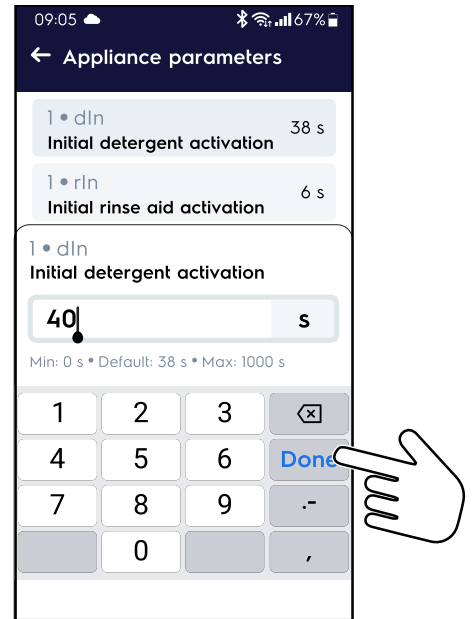

- Dans le menu **“Settings”** (Réglages), appuyer sur l'onglet **“Appliance parameters”** (Paramètres de l'appareil).

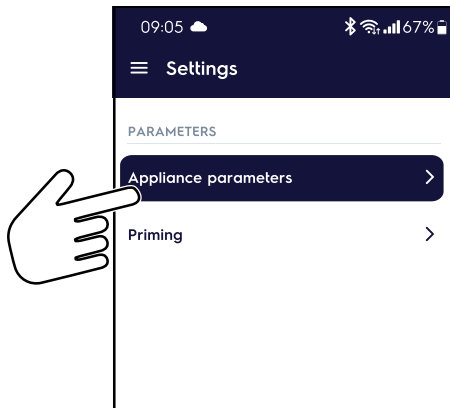

3. Le paramètre mis à jour est maintenant mis en évidence par une ligne gris foncé. Appuyer sur le bouton **“Save”** (Enregistrer) pour confirmer la modification.

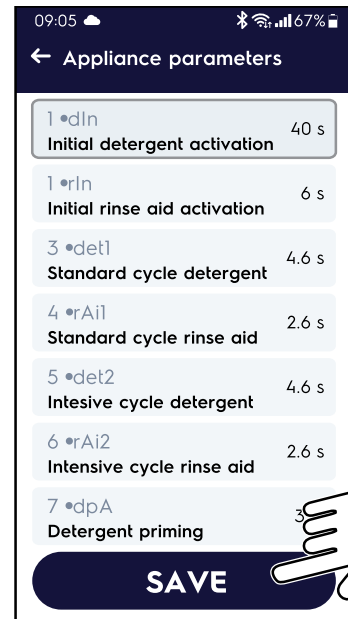

## K.2 Modification d'une valeur de paramètre

1. Dans la liste des paramètres, repérer les paramètres souhaités et appuyer dessus.

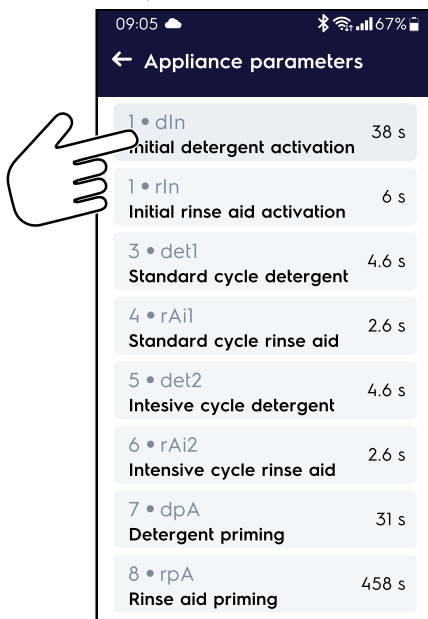

### K.3 Liste des paramètres de détergents et de produits de rinçage

Nom du paramètre		Description du paramètre	Réglage usine
1	dIn Activation initiale du détergent	Durée d'activation du distributeur de détergent pendant le remplissage de la cuve.	38 secondes
2	rIn Activation initial du produit de rinçage	Durée d'activation du distributeur de produit de rinçage pendant le remplissage du surchauffeur. Démarre à la fin de la phase de remplissage de la cuve.	6 secondes
3	det1 Détergent pour cycle "standard"	Durée d'activation du distributeur de détergent pendant le cycle de lavage du programme "Standard".	4,6 secondes
4	rAi1 Produit de rinçage pour cycle "Standard"	Durée d'activation du distributeur de produit de rinçage pendant la phase de rinçage du programme "Standard".	2,6 secondes
5	det2 Détergent pour le cycle "Intensif"	Durée d'activation du distributeur de détergent pendant le cycle de lavage du programme "Intensive".	4,6 secondes
6	rAi2 Produit de rinçage pour cycle "Intensif"	Durée d'activation du distributeur de produit de rinçage pendant la phase de rinçage du programme "Intensive".	2,6 secondes
7	dpA Amorçage du détergent	Durée d'activation du distributeur de détergent pendant la phase d'"amorçage".	31 secondes
8	rpA Amorçage du produit de rinçage	Durée d'activation du distributeur de produit de rinçage pendant la phase d'"amorçage".	458 secondes

## L UTILISATION

### L.1 MISE EN MARCHÉ



#### IMPORTANT

Lors du premier démarrage après l'installation, effectuer quelques cycles à vide afin d'éliminer toute trace d'huile de fabrication de la cuve et de la tuyauterie.

#### Opérations de base

- Ouvrir le robinet d'alimentation en eau.
- Allumer l'alimentation du réseau.
- Ouvrir la porte et vérifier que tous les composants sont en position correcte (voir M.3 À LA FIN DU SERVICE) :
  - filtre de vidange de la cuve de lavage ;
  - trop-plein ;
  - filtres de cuve ;
  - bras de lavage et de rinçage.
- Appuyer sur le bouton de commande et le maintenir enfoncé 2 secondes pour mettre l'appareil en marche. Le signal acoustique retentit.
- Les différentes couleurs (orange, vert et bleu clair) du bouton de commande correspondent aux différents états de l'appareil.

#### Couleurs du bouton de commande



Le bouton de commande est éteint.	L'appareil est éteint.
Le bouton de commande est éteint et l'icône Alarme/ Avertissement est rouge.	L'appareil est en état d'alarme ou d'avertissement. Pour y remédier, voir P.1 <i>Détails de l'anomalie.</i>
Le bouton de commande est orange. <sup>1</sup>	L'appareil est en marche et en phase de préchauffage. Le préchauffage correspond à l'état de l'appareil quand il remplit d'eau la cuve de lavage et le surchauffeur.
Le bouton de commande clignote en orange.	La porte est ouverte pendant le préchauffage.

#### Couleurs du bouton de commande (suite)

Le bouton de commande clignote en orange.	Dans cet état, l'appareil arrête l'injection d'eau et poursuit la phase de chauffage. <sup>2</sup>
Le bouton de commande est allumé en vert fixe.	L'appareil est prêt à être utilisé.
Le bouton de commande est bleu clair.	Le cycle de lavage est en cours.
Le bouton de commande clignote en bleu clair.	La porte est ouverte pendant le cycle de lavage.
Le bouton de commande clignote en vert.	Le cycle de lavage est terminé.
Le bouton de commande est violet.	Activation manuelle des doseurs de détergent.

1. Le bouton de commande reste orange pendant toute la phase de remplissage.
2. Le lavage peut être démarré, mais avec des performances réduites.



#### NOTE!

Pendant le préchauffage, l'utilisateur peut ouvrir l'application "AppOne" sur son smartphone pour afficher l'état de l'appareil en temps réel (voir L.7 *Vérifier l'état de l'appareil avec l'application "AppOne"*).

### L.2 Modalités de remplissage des paniers

L'appareil convient pour laver des assiettes, des verres, des tasses, des couverts, des plateaux et des récipients en plastique et/ou acier utilisés pour la préparation, la cuisson et le service; ainsi qu'une grande variété d'ustensiles de cuisson en céramique et/ou métal. Il est toutefois recommandé d'éviter le lavage de vaisselle décorée et de ne pas mettre en contact de l'argenterie avec d'autres métaux.



### IMPORTANT

L'appareil n'élimine pas les dépôts d'aliments brûlés sur la vaisselle. Si des dépôts d'aliments brûlés adhèrent à la vaisselle, procéder à un nettoyage mécanique/chimique avant de la placer dans le lave-vaisselle. Avant d'introduire les paniers dans la machine, éliminer les résidus d'aliments de la vaisselle et la rincer à l'eau froide ou chaude, à une température maximale de 35°C [95°F], à l'aide d'une douchette de pré-lavage manuelle.

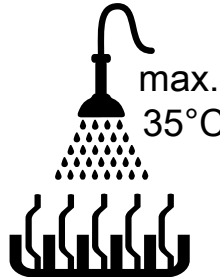

### ATTENTION

Si les résidus de détergent éventuellement utilisé pour le pré-lavage manuel ne sont pas éliminés, le lave-vaisselle risque de ne pas fonctionner correctement, ce qui se traduit par un mauvais résultat de lavage.



### IMPORTANT

Cette machine doit être utilisée uniquement pour laver de la vaisselle, des récipients, etc. (voir ci-dessus) ; ne pas l'utiliser pour laver des animaux ou des aliments (par exemple, fruits, légumes, poisson ou viande).

## L.3 Fonctionnement



### IMPORTANT

- Si l'appareil est arrêté ou que la porte est ouverte pendant une durée prolongée, laver au moins 3 paniers vides. Ce qui permet d'atteindre la température de fonctionnement dans l'ensemble de l'appareil.

**Lorsque le bouton de commande est vert, l'appareil est prêt à être utilisé.**

1. Ouvrir la porte.
2. Introduire le panier contenant la vaisselle sale.
3. Fermer la porte et appuyer sur le bouton de commande pour démarrer le cycle de lavage.  
La couleur du bouton de commande passe de vert à bleu clair.
4. Pour interrompre le cycle de lavage, il suffit d'appuyer sur le bouton de commande ou d'ouvrir la porte.
5. Pour reprendre le cycle de lavage, appuyer de nouveau sur le bouton de commande ou fermer la porte. Le cycle reprend là où il avait été interrompu.
6. À la fin du cycle de lavage, le signal acoustique retentit et le bouton de commande clignote en vert.
7. Ouvrir la porte et extraire le panier contenant la vaisselle propre.



### ATTENTION

L'utilisation de détergents "moussants/non spécifiques" ou l'utilisation non conforme aux prescriptions du fabricant peut endommager le lave-vaisselle et compromettre les résultats du lavage.

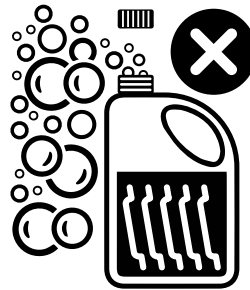



### NOTE!

Pour bénéficier d'une performance de lavage excellente, utiliser le détergent, le produit de rinçage et le détartrant recommandés par Electrolux Professional. Sur le site Web Electrolux Professional, ouvrir la page "Accessoires et consommables", cliquer sur l'onglet des lave-vaisselles pour commander les détergents et accessoires les plus adaptés.

## L.4 Cycles de lavage

**Durée du cycle standard avec alimentation en eau 50°C**

Cycle de lavage	Type de salissure	Durée estimée <sup>1</sup>
 STANDARD <sup>2</sup>	Salissure normale Verres	100 sec
 INTENSIVE <sup>3</sup>	Saleté incrustée	150 sec

1. Un dispositif prolonge la durée du cycle au cas où l'eau du chauffe-eau n'aurait pas atteint la température minimale pour effectuer correctement le rinçage.
2. Ce cycle de lavage est généralement lié au bouton de commande.
3. Ce cycle de lavage est généralement lié au cycle secondaire.



### ATTENTION

Les paramètres du cycle de lavage ne peuvent être modifiés que par le personnel spécialisé.

## L.5 Voir les détails du cycle de lavage

1. Appuyer sur l'icône "AppOne" pour ouvrir l'application.



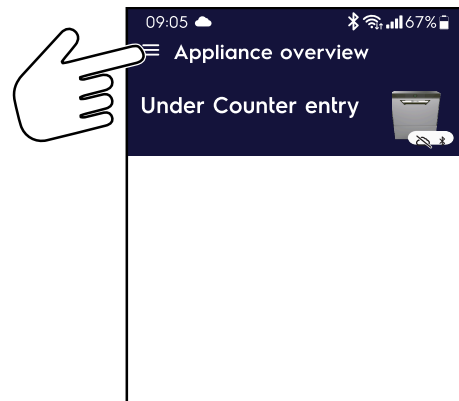

2. Depuis l'écran principal, appuyer sur  pour ouvrir le menu principal.

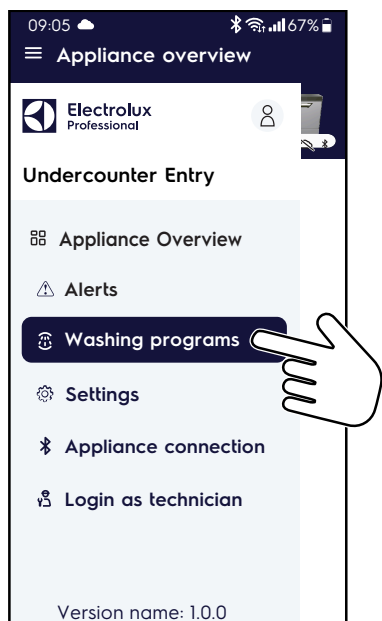

- Appuyer sur l'onglet  "Washing programs" (Programmes de lavage) pour afficher la liste des programmes de lavage disponibles.



- Cycles de lavage actifs :

-  **STANDARD** (cycle de lavage primaire).
-  **INTENSIVE** (cycle de lavage secondaire).

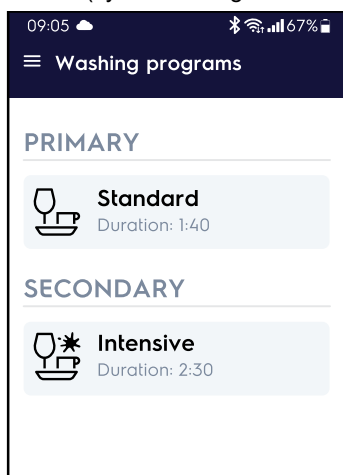

- Appuyer sur l'onglet **STANDARD** ou **INTENSIVE** pour afficher les détails du programme.

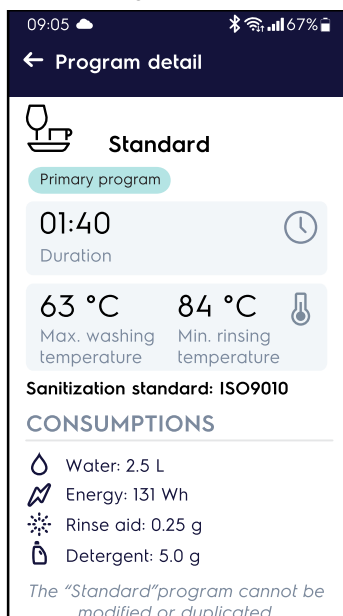

## L.6 Activation ou désactivation du cycle secondaire

### Activation

Avec l'appareil allumé :

- ouvrir la porte ;
- appuyer sur le bouton de commande ;
- l'icône  s'allume pour confirmer que le cycle de lavage secondaire est activé ;
- introduire le panier contenant la vaisselle, appuyer sur le bouton de commande pour démarrer le cycle de lavage secondaire.



#### NOTE!

Le cycle de lavage secondaire est maintenant activé pour tous les cycles de lavage suivants, même si l'utilisateur arrête l'appareil.

### Désactivation

Avec l'appareil allumé :

- ouvrir la porte ;
- appuyer sur le bouton de commande ;
- l'icône  s'éteint pour confirmer que le cycle de lavage secondaire est désactivé ;
- introduire le panier contenant la vaisselle, appuyer sur le bouton de commande pour démarrer le cycle de lavage primaire.

## L.7 Vérifier l'état de l'appareil avec l'application "AppOne"

- Appuyer sur l'icône "AppOne" pour ouvrir l'application.

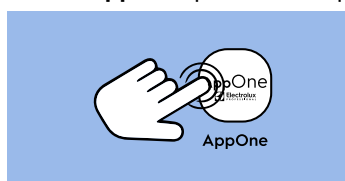

- Appuyer sur l'icône  pour ouvrir le menu principal.

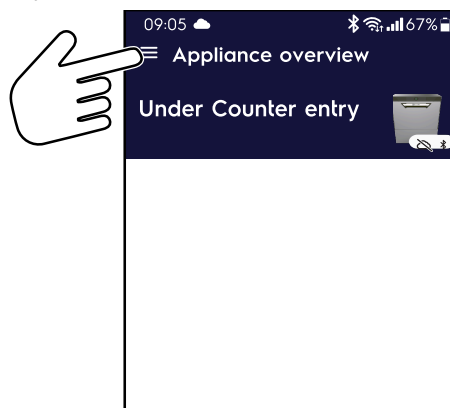



- Dans le menu principal, appuyer sur l'onglet "Appliance Overview" (Aperçu de l'appareil).

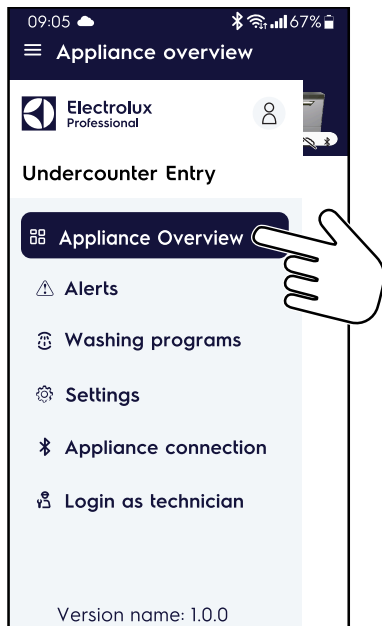

- Vérifier le "LIVE STATUS" (État en temps réel) de l'appareil.

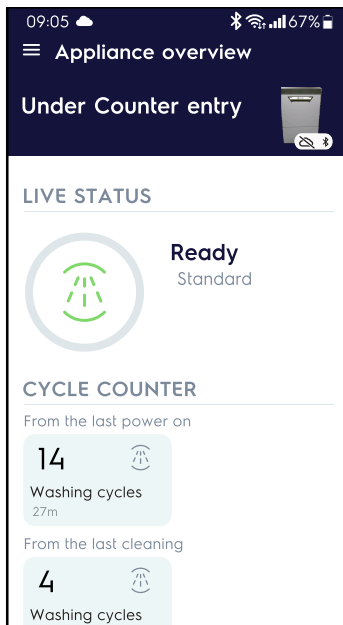

#### Liste des états en temps réel

Icône	État de l'appareil	Description courte
	Préchauffage	L'appareil démarre : <ul style="list-style-type: none"> <li>• la phase de remplissage et de chauffage de l'eau ;</li> <li>• le temps restant avant la fin du préchauffage à l'aide de la barre ronde animée.</li> </ul>
	Prêt Basse température	L'appareil : <ul style="list-style-type: none"> <li>• arrête la phase de remplissage et poursuit la phase de chauffage de l'eau ;</li> </ul>

#### Liste des états en temps réel (suite)

Icône	État de l'appareil	Description courte
	Prêt	L'appareil a terminé la phase de chauffage et est prêt à fonctionner. L'application affiche : <ul style="list-style-type: none"> <li>• nom du cycle de lavage ;</li> <li>• anomalies éventuelles.</li> </ul>
	Lavage	Le cycle de lavage est en cours. L'application affiche : <ul style="list-style-type: none"> <li>• nom du cycle de lavage ;</li> <li>• température de la cuve de lavage ;</li> <li>• température de rinçage ;</li> <li>• le temps restant avant la fin du cycle de lavage à l'aide de la barre ronde animée ;</li> <li>• compteurs de cycles mis à jour ;</li> <li>• anomalies éventuelles.</li> </ul>
	Cycle de lavage terminé	Fin du cycle de lavage. L'application affiche : <ul style="list-style-type: none"> <li>• nom du cycle de lavage ;</li> <li>• compteurs de cycles mis à jour ;</li> <li>• anomalies éventuelles.</li> </ul>
	Quelques définitions au sujet du nettoyage	Le cycle de vidange/nettoyage automatique est en cours. L'application affiche : <ul style="list-style-type: none"> <li>• nom du cycle ;</li> <li>• le temps restant avant la fin du cycle de nettoyage à l'aide de la barre ronde animée ;</li> <li>• compteurs de cycles mis à jour ;</li> <li>• anomalies éventuelles.</li> </ul>
	Alarme (icône rouge) ou Avertissement (icône jaune)	Présence d'une anomalie dans l'appareil. L'application affiche : <ul style="list-style-type: none"> <li>• état de l'anomalie : <ul style="list-style-type: none"> <li>– active ;</li> <li>– résolue.</li> </ul> </li> <li>• Type d'anomalie : <ul style="list-style-type: none"> <li>– Alarme.</li> <li>– Avertissement.</li> </ul> </li> <li>• Code et nom de l'anomalie : <ul style="list-style-type: none"> <li>– L'alarme bloque l'appareil.</li> <li>– L'avertissement ne bloque pas l'appareil.</li> </ul> </li> </ul>

## M NETTOYAGE DE L'APPAREIL



### AVERTISSEMENT

Voir "AVERTISSEMENTS ET CONSIGNES DE SÉCURITÉ".

#### M.1 Informations concernant l'entretien

Les opérations d'entretien relèvent de la responsabilité du propriétaire et/ou de l'utilisateur de l'appareil.



#### IMPORTANT

Les problèmes résultant d'un entretien incorrect ou de l'absence d'entretien tel que décrit ci-après annuleront tout recours en garantie.

#### M.2 Introduction au nettoyage

Afin de réduire l'impact sur l'environnement de substances polluantes, il est recommandé de nettoyer l'appareil (extérieur et, éventuellement, intérieur) à l'aide de produits présentant un degré de biodégradabilité supérieur à 90 %.

Utiliser de l'eau tiède et, si nécessaire, un détergent/produit de lavage neutre, une brosse souple ou une éponge. En cas d'utilisation d'un détergent différent, observer scrupuleusement les instructions du fabricant ainsi que les consignes de sécurité données dans les fiches d'information qui accompagnent le produit ou la substance.

Rincer et sécher soigneusement.



#### ATTENTION

- Ne pas utiliser de produits détergents à base de solvants (trichloréthylène) ou de poudres abrasives.
- Ne pas utiliser de brosses métalliques, de paille d'acier, de chiffons en fils de cuivre, de produits à base de sable ou produits similaires pour le nettoyage.



### AVERTISSEMENT

Lors de l'utilisation de produits chimiques, respecter les consignes de sécurité et les dosages recommandés imprimés sur l'emballage. Consulter le chapitre A.2 *Équipements de protection individuelle* pour la manipulation de produits chimiques.



#### M.3 À LA FIN DU SERVICE



#### NOTE!

L'appareil est conçu pour effectuer un cycle de nettoyage automatique afin de mieux éliminer les résidus et de garantir une meilleure hygiène et une plus grande propreté.

#### M.3.1 Démarrage du cycle de vidange/nettoyage automatique

1. Ouvrir la porte et extraire le panier avec la vaisselle propre.
2. Retirer les filtres de cuve "C" (en fonction du modèle).

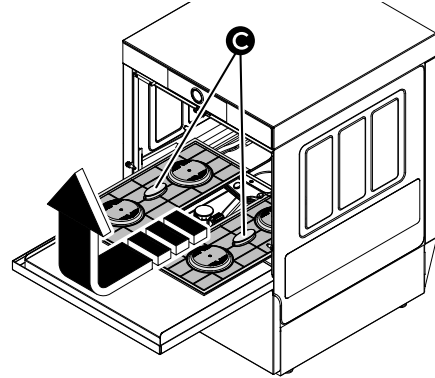

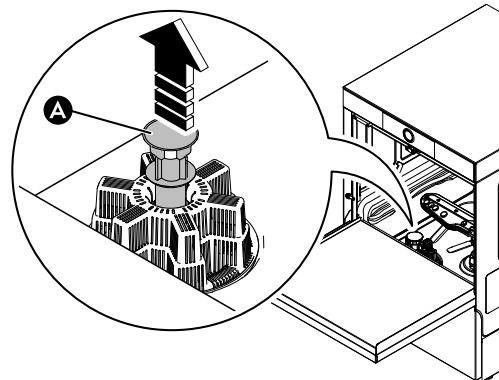

3. Enlever le trop-plein "A".



4. Fermer la porte.

Lorsque le bouton de commande est allumé en vert, démarrer le cycle de vidange/nettoyage automatique en appuyant sur le bouton de commande pendant 2 secondes.

L'icône  s'allume en blanc pour confirmer que le cycle de vidange/nettoyage automatique est en cours.

5. Après quelques minutes, le signal acoustique retentit et l'icône  s'éteint pour indiquer la fin du cycle de nettoyage, puis l'appareil s'arrête automatiquement.

#### M.3.2 Nettoyage des composants de la cuve de lavage



#### IMPORTANT

Nettoyer soigneusement toutes les pièces à l'eau additionnée de détergent/déterfif neutre en utilisant, si nécessaire, une brosse ou une éponge.

1. Couper l'alimentation du réseau.

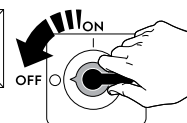
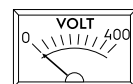

2. Fermer le robinet d'alimentation en eau.

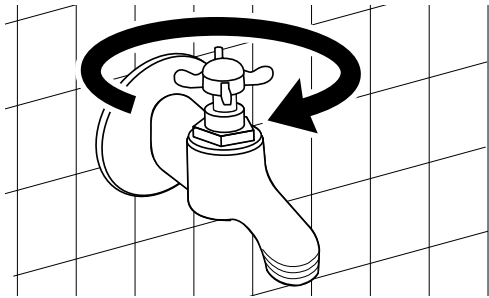

3. Retirer et nettoyer les filtres de cuve "C" (en fonction du modèle).

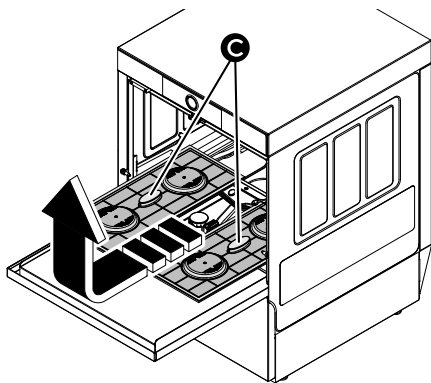

4. Retirer et nettoyer les bras de lavage et de rinçage supérieurs et inférieurs.

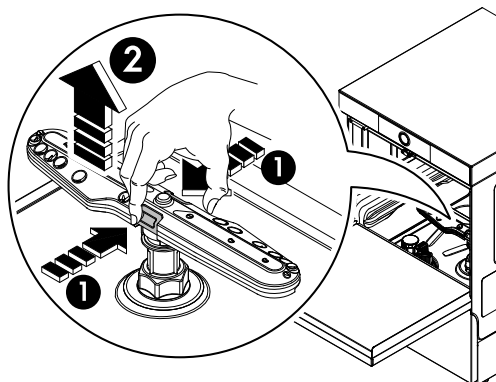

**ATTENTION**

Ne pas utiliser d'outils pointus pour nettoyer les orifices des buses, car cela pourrait les endommager.

5. Retirer et nettoyer le support central (en fonction du modèle).

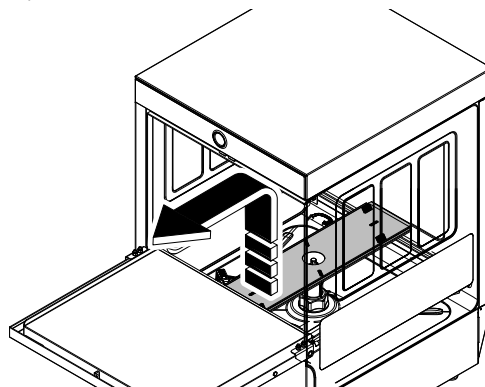

6. Retirer le filtre de vidange de la cuve de lavage "Z" et éliminer tous les résidus d'aliments afin d'éviter l'obstruction du système de vidange.

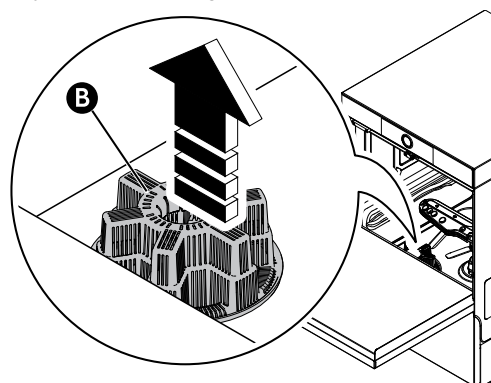

7. À la fin des opérations de nettoyage, remplacer les pièces démontées auparavant ;

- filtre de vidange "B" ;
- trop-plein "A" ;
- support central
- bras de lavage et de rinçage supérieurs et inférieurs.
- filtres de cuve "C" ;



**ATTENTION**

Veiller à remonter correctement tous les composants.

## N ENTRETIEN DE L'APPAREIL

### N.1 Périodicité des entretiens

Afin de garantir une efficacité constante de l'appareil, il est conseillé d'effectuer des vérifications selon la fréquence indiquée dans le tableau suivant :

Entretien, vérifications, contrôles et nettoyage	Fréquence	Responsabilité
Nettoyage ordinaire • Nettoyage général de l'appareil et de la zone environnante	Tous les jours	Opérateur
Nettoyage ordinaire • Désincruster chaque mois les jets de lavage et de rinçage au vinaigre.	Mensuelle	Opérateur
Nettoyage ordinaire • Désincruster chaque mois les jets de lavage et de rinçage au produit détartrant.	Mensuelle	Service

Entretien, vérifications, contrôles et nettoyage	Fréquence	Responsabilité
Protections mécaniques • Contrôler l'état de conservation, vérifier l'absence de déformations, desserrages ou altérations.	Mensuelle	Service
Contrôle • Contrôler la partie mécanique servant à s'assurer de l'absence de ruptures ou de déformations, serrage des vis ; vérifier la lisibilité et l'état de conservation des inscriptions, des autocollants et des pictogrammes et les remettre éventuellement en état.	Annuelle	Service
Structure de l'appareil • Désincruster le surchauffeur, les surfaces internes de la cuve et les conduites de l'appareil.	Tous les ans	SAV

Entretien, vérifications, contrôles et nettoyage	Fréquence	Responsabilité
Structure de l'appareil • Soumettre le flexible interne du distributeur péristaltique de produit de rinçage et de détergent à un entretien périodique.	Tous les ans	SAV
Structure de l'appareil • Si l'appareil en est équipé, nettoyer la batterie à ailettes du dispositif de récupération énergie.	Tous les ans	SAV
Structure de l'appareil • Serrage des boulons principaux (vis, systèmes de fixation, etc.) de l'appareil	Tous les ans	SAV
Signalisation de sécurité • Vérifier la lisibilité et l'état de conservation de la signalisation de sécurité.	Annuelle	Service
Armoire de commande électrique • Vérifier l'état des composants électriques installés à l'intérieur de l'armoire de commande électrique. Vérifier les câblages entre l'armoire électrique et les organes de l'appareil.	Tous les ans	SAV
Câble de branchement électrique et prise à fiche • Vérifier l'état du câble de branchement (le remplacer éventuellement) et de la prise à fiche.	Tous les ans	Service
Révision générale de l'appareil • Vérifier tous les composants, équipements électriques, traces de corrosion, tuyauteries, etc.	Tous les 10 ans <sup>1</sup>	SAV

1. L'appareil a été conçu et fabriqué pour une durée de 10 ans environ. Cette période écoulée (à compter de la mise en service de l'appareil), il faut le soumettre à une révision générale. Quelques exemples de contrôles à effectuer sont cités ci-après.

## N.2 Périodes d'inutilisation

Si des périodes d'inactivité sont prévues, prendre les précautions suivantes :

- fermer le(s) robinets d'arrivée d'eau (si présents) ;
- débrancher l'appareil ou retirer la fiche de la prise de courant ;
- vidanger entièrement la/les cuve(s) ;
- déposer et nettoyer soigneusement les filtres ;
- vidanger entièrement le chauffe-eau ;
- vidanger entièrement les flexibles des doseurs intégrés. Les déposer des réservoirs ;
- nettoyer soigneusement les pièces internes de l'appareil ;
- passer énergiquement un chiffon légèrement imbibé d'huile de vaseline sur toutes les surfaces en acier inox de façon à appliquer une fine couche de protection ;
- laisser les portes ou tiroirs entrouverts (selon le modèle) pour favoriser la circulation de l'air à l'intérieur et éviter la formation de mauvaises odeurs ;
- Aérer périodiquement les locaux.



### IMPORTANT

La garantie ne couvre pas les dégâts provoqués par la formation de glace dans les tuyaux de l'appareil.

## N.3 Mise au rebut de la machine

Au terme du cycle de vie de la machine, éviter de jeter l'appareil dans la nature. L'appareil doit être mis au rebut dans le respect absolu des normes en vigueur dans le pays d'utilisation.

Toutes les parties métalliques sont en acier inoxydable (AISI 304) et peuvent être démontées. Le sigle du matériau est apposé sur les pièces en plastique.



Le symbole  présent sur l'appareil indique que cet appareil ne peut en aucun cas être traité comme un déchet ménager, mais doit être éliminé correctement pour prévenir tout impact négatif sur l'environnement et la santé humaine.

Pour le recyclage de cet appareil, contacter le revendeur ou le concessionnaire du produit, le SAV ou le service de collecte des déchets concerné.

Risque d'incendie ou d'explosion. Utilisation de réfrigérant inflammable

## O RECHERCHE DES PANNES

### O.1 Diagnostic général des pannes

Anomalie	Type d'anomalie	Causes possibles	Actions
Le lave-vaisselle ne s'allume pas	Blocage	Le lave-vaisselle n'est pas branché correctement à l'alimentation électrique.	Vérifier que l'interrupteur général de l'appareil est allumé.
Le lave-vaisselle ne démarre pas	Blocage	La porte est ouverte.	Fermer la porte. Si l'erreur persiste, appeler le SAV.
Le cycle de lavage est lancé, mais le lave-vaisselle ne fonctionne pas.	Blocage	Interface de commande défectueuse.	Mettre l'appareil en marche, puis à l'arrêt. Si l'erreur persiste, appeler le SAV.

Anomalie	Type d'anomalie	Causes possibles	Actions
Le lave-vaisselle ne lave pas correctement.	Perte de performance.	La vaisselle n'a pas été raclée avant de la mettre au lave-vaisselle	Racler la vaisselle avant de la mettre au lave-vaisselle.
		Les bras de lavage sont obstrués par des résidus alimentaires solides. Les résidus alimentaires n'ont pas été éliminés de la vaisselle.	Vérifier si les buses sont obstruées par des résidus alimentaires solides.
		Les bras de lavage ne sont pas installés correctement.	Vérifier l'intégrité des bras de lavage. Retirer et remettre en place les bras de lavage.
		La vaisselle n'est pas rangée correctement dans les paniers.	Vérifier si la vaisselle est rangée correctement dans les paniers.
		Le détergent n'est pas dosé correctement.	Contactez l'assistance technique pour le détergent et le produit de rinçage.
		Le bac à détergent est vide.	Vérifier que le bac contient du détergent et s'il faut en rajouter.
		La pompe à détergent ne fonctionne pas.	Mettre l'appareil en marche, puis à l'arrêt. Si l'erreur persiste, appeler le SAV.
		Le filtre d'aspiration de la cuve de lavage est encrassé.	Nettoyer soigneusement le filtre d'aspiration de la cuve de lavage.
Les verres et la vaisselle ne sont pas séchés correctement.	Perte de performance.	Le bac à produit de rinçage est vide.	Vérifier que le bac contient du produit de rinçage et s'il faut en rajouter.
		La pompe de rinçage ne fonctionne pas.	Mettre l'appareil en marche, puis à l'arrêt. Si l'erreur persiste, appeler le SAV.
		La température de l'eau de rinçage est trop élevée.	Vérifier que la température de l'eau est comprise entre 82°C et 90°C. Contacter le SAV pour régler la température en fonction des spécifications des produits de rinçage.
		Présence de détergent moussant dans la cuve de lavage.	Vérifier si la vaisselle n'a pas été plongée dans du détergent moussant (par ex., détergent pour lavage à la main) avant de la mettre au lave-vaisselle. Utiliser uniquement des détergents "non moussants" pour lave-vaisselle professionnels.
Présence de condensation sur les verres.	Perte de performance.	Le bac à produit de rinçage est vide.	Vérifier que le bac contient du produit de rinçage et s'il faut en rajouter.
		La pompe de rinçage ne fonctionne pas.	Mettre l'appareil en marche, puis à l'arrêt. Si l'erreur persiste, appeler le SAV.
Présence de taches sur les verres.	Perte de performance.	Présence de détergent moussant dans la cuve de lavage.	Utiliser uniquement des détergents "non moussants" pour lave-vaisselle professionnels.
		Le produit de rinçage n'est pas dosé correctement.	Contactez le SAV.
		La dureté de l'eau est trop élevée ou trop basse.	Contactez le SAV pour adapter la quantité de détergent et de produit de rinçage.
Présence excessive de mousse dans la cuve.	Perte de performance.	Présence de résidus alimentaires ou de détergent utilisés pour le pré-lavage manuel sur la vaisselle.	Éliminer les résidus alimentaires ou le détergent de la vaisselle.
		Température trop basse de l'eau de lavage.	Vérifier que la température de l'eau de la cuve de lavage se situe entre 55°C et 65°C. Contacter le SAV pour régler la température en fonction des spécifications des détergents.
		Présence de détergent moussant dans la cuve de lavage.	Vider la cuve et la rincer à l'eau jusqu'à la disparition complète de la mousse.

Anomalie	Type d'anomalie	Causes possibles	Actions
Présence de taches ou de traces sur les verres.		Trop grande quantité de produit de rinçage.	Contactez le SAV pour réduire la quantité de produit de rinçage.
Basse pression des bras de rinçage.	Perte de performance	Le filtre de la cuve est colmaté. Le filtre de la pompe de lavage est colmaté. Le flexible d'évacuation de l'eau est colmaté. La pompe de lavage ne fonctionne pas correctement.	Nettoyer le filtre de cuve. Nettoyer le filtre de la pompe de lavage. Contacter l'assistance technique. Contacter l'assistance technique.
Basse pression des bras de rinçage.	Perte de performance	Les bras de rinçage sont colmatés. La pression d'eau après le réducteur de pression est inférieure à 2 bar [200 kPa].	Nettoyer les bras de rinçage. Contacter le SAV.
La pompe de lavage ne fonctionne pas.	Blocage	La pompe de lavage est colmatée.	Contactez l'assistance technique.
La pompe de vidange ne fonctionne pas.	Perte de performance	La pompe de vidange est colmatée.	Contactez l'assistance technique.
Le lave-vaisselle est éteint, mais l'appareil continue à se remplir d'eau.	Perte de performance	Vanne d'arrivée d'eau endommagée.	Fermer le(s) robinet(s) d'arrivée d'eau et contacter l'assistance technique.

**Après avoir effectué les contrôles préalablement décrits, si le défaut persiste, s'adresser au SAV en mentionnant :**

- A. la nature de l'anomalie ;
- B. le PNC (code produit) de l'appareil ;
- C. le Ser. No. (numéro de série de l'appareil).



### IMPORTANT

Le code PNC et le numéro de série sont indispensables pour l'identification du type d'appareil et de sa date de fabrication.

## P ALARMES

### P.1 Détails de l'anomalie



#### ATTENTION

L'appareil ne peut être réparé que par le SAV ou le personnel autorisé.

1. Appuyer sur l'icône "AppOne" pour ouvrir l'application.



2. Appuyer sur  pour ouvrir le menu principal.

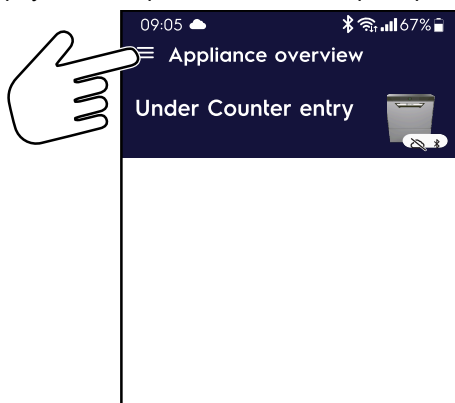

3. Dans le menu principal, appuyer sur l'onglet "Alerts" (Alertes).

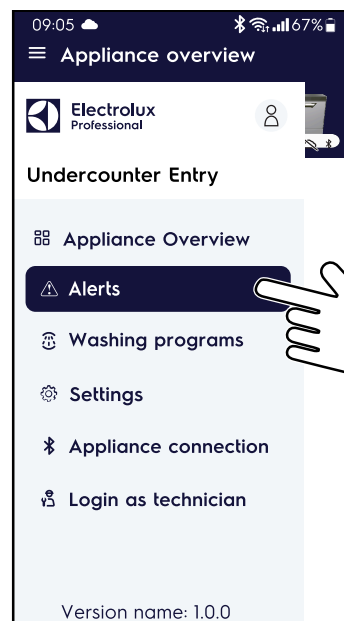

4. L'écran du smartphone affiche la liste des alarmes/avertissements actifs et résolus.

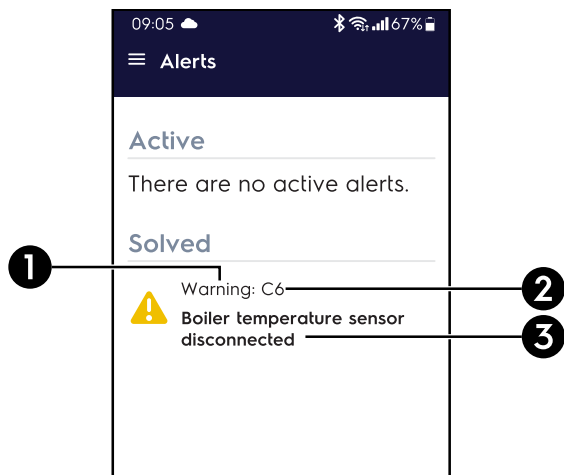

1	Type d'anomalie : • Avertissement • Alarme
2	Code d'anomalie
3	Titre de l'anomalie

1	Type d'anomalie : • Avertissement • Alarme
2	Titre de l'anomalie
3	Détails de l'anomalie • Code d'anomalie • État de l'anomalie : – Active – Résolue • Description détaillée de l'anomalie
4	Informations relatives à l'appareil : • Type d'appareil • Nom de l'appareil (si attribué) • Code produit et numéro de série de l'appareil

### P.1.1 Détails de l'alarme

Appuyer sur l'alarme ou l'avertissement correspondant pour obtenir des informations supplémentaires sur l'anomalie en cours.

Le message d'alarme/avertissement s'affiche à l'écran du smartphone.

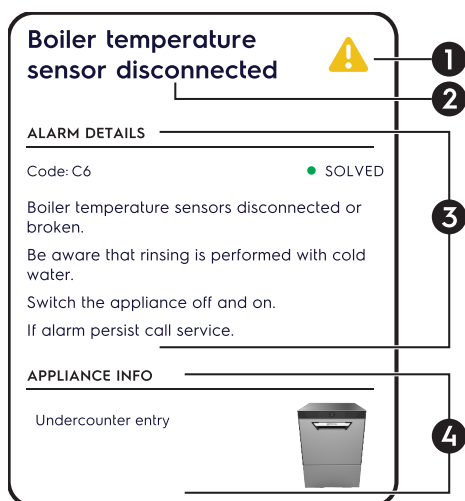

## P.2 Guide des alarmes

Anomalie	Type d'anomalie	Causes possibles	Actions
<b>A1</b> EXPIRATION DU DÉLAI DE REPLISSAGE DE LA CUVE	Alarme Blocage	Le robinet est fermé. Le filtre d'arrivée d'eau est colmaté. Pression trop faible dans le circuit hydraulique. Trop-plein non inséré (uniquement pour les appareils sans pompe de vidange). Joint torique du tuyau de trop-plein manquant ou usé.	Ouvrir le robinet. Nettoyer le filtre d'arrivée d'eau. Vérifier la pression minimum à l'arrivée. Introduire correctement le trop-plein (uniquement pour les appareils sans pompe de vidange). Remplacer le joint torique.
<b>B1</b> VIDANGE INEFFICACE	Avertissement Sans blocage	Trop-plein pas retiré. Tuyau d'évacuation et/ou ouverture du trop-plein obstrué.	Retirer le trop-plein. Éliminer les obstructions du tuyau d'évacuation et/ou de l'ouverture du trop-plein.
<b>B2</b> NIVEAU D'EAU TROP ÉLEVÉ DE LA CUVE	Avertissement Sans blocage	Tuyau d'évacuation et/ou ouverture du trop-plein obstrué. Tuyau d'évacuation et/ou ouverture du trop-plein obstrué.	Éliminer les obstructions du tuyau d'évacuation et/ou de l'ouverture du trop-plein.



Anomalie	Type d'anomalie	Causes possibles	Actions
<b>C2</b> TEMPÉRATURE TROP ÉLEVÉE DU SUR- CHAUFFEUR	Avertissement Sans blocage	Capteur de température de surchauffeur en panne. Réglage incorrect des paramètres.	Couper l'appareil et le rallumer. Contacter le SAV si l'alarme réapparaît.
<b>C3</b> TEMPÉRATURE TROP ÉLEVÉE DE LA CUVE	Avertissement Sans blocage	Capteur de température de la cuve en panne. Réglage incorrect des paramètres.	Couper l'appareil et le rallumer. Contacter le SAV si l'alarme réapparaît.
<b>C4-C5</b> CAPTEUR DE TEMPÉRATURE DE LA CUVE EN PANNE	Avertissement Sans blocage	Capteur de température de cuve cassé ou débranché.	Couper l'appareil et le rallumer. Contacter le SAV si l'alarme réapparaît.
<b>C6-C7</b> CAPTEUR DE TEMPÉRATURE DU SUR- CHAUFFEUR EN PANNE	Avertissement Sans blocage	Capteur de température de surchauffeur cassé ou débranché.	Couper l'appareil et le rallumer. Contacter le SAV si l'alarme réapparaît.
<b>C8</b> 2 ÉCHECS CONSÉCUTIFS DE LA PHASE DE RINÇAGE	Alarme Blocage	Bras de rinçage colmatés. Pompe de rinçage en panne. Présence d'eau dans le fin tube entre l'aitrap du surchauffeur et la carte mère.	Retirer les bras de lavage et de rinçage et les détartrer avec du vinaigre ou un détartrant. Contacter le SAV si l'alarme réapparaît.
<b>C12</b> CAPTEUR DE NIVEAU DE LA CUVE EN PANNE	Alarme Blocage	Capteur de niveau de la cuve cassé ou débranché.	Valeur hors plage du capteur de niveau de la cuve. Couper l'appareil et le rallumer. Contacter le SAV si l'alarme réapparaît.
<b>D1</b> EXPIRATION DU DÉLAI DE CHAUFFAGE DE LA CUVE	Avertissement Sans blocage	La résistance de la cuve ne chauffe pas l'eau dans le délai prévu.	Résistance de la cuve cassée ou débranchée. Cycle de lavage effectué avec de l'eau froide. Couper l'appareil et le rallumer. Contacter le SAV si l'alarme réapparaît.
<b>D2</b> EXPIRATION DU DÉLAI DE CHAUFFAGE DU SUR- CHAUFFEUR	Avertissement Sans blocage	La résistance du surchauffeur ne chauffe pas l'eau dans le délai prévu.	Résistance du surchauffeur cassée ou débranchée. Attention, le cycle de rinçage effectué avec de l'eau froide. Couper l'appareil et le rallumer. Contacter le SAV si l'alarme réapparaît.
<b>E1<sup>1</sup></b> ERREUR DE COMMUNICA- TION	Avertissement Sans blocage	Pas de communication entre la carte mère et l'interface utilisateur.	Couper l'appareil et le rallumer. Contacter le SAV si l'alarme réapparaît.
<b>E2<sup>1</sup></b> TEMPÉRATURE TROP BASSE DE LA CUVE	Avertissement Sans blocage	Réglage incorrect des paramètres. Capteur de température de la cuve en panne. Résistance de la cuve en panne. Pressostat de la cuve défectueux.	Couper l'appareil et le rallumer. Contacter le SAV si l'alarme réapparaît.
<b>E3<sup>1</sup></b> TEMPÉRATURE TROP ÉLEVÉE DU SUR- CHAUFFEUR	Avertissement Sans blocage	Réglage incorrect des paramètres. Capteur de température de surchauffeur en panne. Résistances du surchauffeur en panne.	Couper l'appareil et le rallumer. Contacter le SAV si l'alarme réapparaît.

1. L'appareil continue de fonctionner, mais il est conseillé de faire appel à un technicien afin qu'il effectue les contrôles de rigueur.





CE