

Perilica posuđa za ugradnju ispod radne površine

Touch verzija s dodirnim gumbom



HR

Upute za uporabu



59566XV01- 2025.05

Uvodna napomena



Pročitajte sljedeće upute, uključujući i odredbe jamstva, prije postavljanja i korištenja aparata.

Posjetite naše web mjesto www.electroluxprofessional.com i otvorite odjeljak Podrška kako biste:



Registrirali svoj proizvod



Dobili upozorenja i savjete o svojem proizvodu, informacije o servisiranju i popravcima

Priručnik za instalaciju, uporabu i održavanje (od sada nadalje Priručnik) korisniku daje informacije potrebne za pravilno i sigurno korištenje aparata.

Tekst u nastavku ne treba smatrati kao dugim i kompliciranim popisom upozorenja, već kao niz uputa čija je svrha poboljšati u svakom smislu rad aparata i spriječiti prvenstveno ozljede na osobama i životinjama te štete na stvarima uslijed nepravilne uporabe i postupaka.

Vrlo je važno da svi rukovatelji koji prevoze, postavljaju, stavljaju u rad, upotrebljavaju, održavaju, popravljaju i odlažu aparat, pažljivo pročitaju ovaj priručnik prije početka postupka radi sprječavanja nepravilnih i neprikladnih radnji koje bi mogle oštetiti aparat ili ljude dovesti u opasnost. Preporučujemo vam da povremeno podsjetite korisnika na propise o sigurnosti. Važno je, osim toga, obučavati i ažurirati osoblje koje je ovlašteno za rad s aparatom o načinu upotrebe i održavanja aparata.

Također je važno da se priručnik uvijek nalazi operateru pri ruci te da se pažljivo čuva na mjestu gdje se aparat upotrebljava kako bi na lak način i odmah mogao biti dostupan za slučaj nedoumica te, u svakom slučaju, kad god je to potrebno.

Ako postoje još dvojbe ili nesigurnosti oko upotrebe aparata i nakon što ste pročitali ovaj priručnik, bez oklijevanja se obratite proizvođaču ili Centru službe za korisnike, koji vam stoje na raspolaganju kako biste dobili brzu i preciznu podršku radi što boljeg rada i efikasnosti uređaja. I na kraju, podsjećamo vas da je tijekom svih faza upotrebe aparata potrebno pridržavati se važećih propisa o sigurnosti, higijene na poslu i zaštite okoliša. Zato se korisnik treba pobrinuti da se aparat uključuje i upotrebljava samo u optimalnim uvjetima sigurnosti kako za ljude tako i za životinje i imovinu.



VAŽNO

- Proizvođač ne prihvaća bilo kakvu odgovornost za bilo koju radnju izvršenu na uređaju koja nije u skladu s uputama navedenim u ovom priručniku.
- Proizvođač zadržava pravo izmjene aparata prikazanih u ovoj publikaciji bez obavijesti.
- Zabranjeno je umnožavanje, pa i djelomično, ovog priručnika.
- Ovaj priručnik dostupan je u digitalnom obliku putem:
 - kontaktiranja zastupnika ili referentne korisničke službe;
 - preuzimanje najnovijeg i ažuriranog priručnika na web-mjestu www.electroluxprofessional.com;
- Priručnik se uvijek mora držati na lako dostupnom mjestu pokraj aparata. Rukovatelji aparatom i osoblje koje radi na održavanju uvijek ga mora lako pronaći i pogledati ga u svakom trenutku.

Sadržaj

A	INFORMACIJE O UPOZORAVANJU I SIGURNOSTI	5
A.1	Opće informacije	5
A.2	Osobna zaštitna oprema	5
A.3	Opća sigurnost	6
A.4	Zaštitni uređaji postavljeni na aparat	6
A.5	Sigurnosni znakovi koje treba postaviti na aparat ili u njegovoj blizini	7
A.6	Razumno predvidljiva nepravilna upotreba	7
A.7	Preostali rizici	7
A.8	Priključak za vodu	8
A.9	Električno povezivanje	8
A.10	Čišćenje aparata	8
A.11	Preventivno održavanje	8
A.12	Dijelovi i pribor	8
A.13	Mjere opreza za uporabu i održavanje	8
A.14	Održavanje aparata	9
B	JAMSTVO	9
B.1	Uvjeti i iznimke od jamstva	9
C	OPĆA SIGURNOSNA PRAVILA	10
C.1	Uvod	10
C.2	Mehaničke sigurnosne karakteristike, opasnosti	10
C.3	Zaštitni uređaji postavljeni na aparat	10
C.3.1	Štitnici	10
C.3.2	Sigurnosne naprave	10
C.4	Sigurnosni znakovi koje treba postaviti na aparat ili u njegovoj blizini	10
C.5	Upute za uporabu i održavanje	10
C.6	Kraj upotrebe	10
D	OPĆE INFORMACIJE	10
D.1	Uvod	10
D.2	Ispitivanje i pregled	10
D.3	Definicije	10
D.4	Podaci za identifikaciju uređaja i proizvođača	11
D.5	Kako tumačiti tvornički opis	11
D.6	Referenca tipa	12
D.7	Odgovornost	12
D.8	Autorska prava	12
D.9	Čuvanje priručnika	12
D.10	Kome je namijenjen priručnik	12
E	REDOVNA UPOTREBA APARATA	12
E.1	Karakteristike osoblja koje je osposobljeno za rad na aparatu	12
E.2	Osnovni zahtjevi za upotrebu aparata	12
F	TEHNIČKI PODACI	12
F.1	Glavne tehničke karakteristike	12
G	OPIS PROIZVODA	13
G.1	Opći opis	13
G.2	Pregled aparata	13
G.3	Vrsta police i punjenje	13
H	OPIS UPRAVLJAČKE PLOČE	14
H.1	Upravljačka ploča	14
H.2	Osnovna kontrola	14
H.2.1	Ikona pražnjenja/samočišćenja	14
H.2.2	Ikona sekundarnog ciklusa pranja	14
H.2.3	Upravljački gumb	14
H.2.4	Ikona povezivosti	15
H.2.5	Ikona alarma/upozorenja	15
I	„ONE CONNECTED“ APLIKACIJA PAMETNOG TELEFONA	15
I.1	Uvod	15
I.2	Preuzmite aplikaciju „OnE Connected“	16
I.3	Samoregistracija u portal OnE Connected	16
I.4	Prijavite se „OnE Connected“ nakon samoregistracije	18
J	AŽURIRANJE FIRMVERA NA DALJINU	18
J.1	Dostupnost ažuriranja firmvera	18
K	PUNJENJE DETERDŽENATA	20
K.1	Aktiviranje dozatora deterdženta	20
K.1.1	Ručno aktiviranje putem upravljačke ploče	20
K.1.2	Aktiviranje putem aplikacije „OnE Connected“	21
L	UPORABA	22
L.1	Početak	22
L.2	Stavljanje posuđa na police	22
L.3	Rad	23

L.4	Ciklusi pranja	23
L.5	Prikaz detalja ciklusa pranja	23
	L.5.1 Uredite parametre programa za pranje	24
L.6	Promijenite vrijednost parametra	25
L.7	Postavljanje dozatora	25
L.8	Promijenite primarni ili sekundarni program za pranje	26
L.9	Omogući ili onemogući sekundarni ciklus	26
L.10	Provjerite status aparata putem aplikacije „OnE Connected“	26
M	ČIŠĆENJE APARATA	27
M.1	Informacije o održavanju	27
M.2	Uvod u čišćenje	27
M.3	Kraj rada	28
	M.3.1 Pokrenite ciklus pražnjenja/samočišćenja	28
	M.3.2 Operite komponente spremnika za pranje	28
N	ODRŽAVANJE APARATA	29
N.1	Učestalost održavanja	29
N.2	Razdoblja nekorisćenja	30
N.3	Odlaganje stroja	30
O	OTKLANJANJE POTEŠKOĆA	31
O.1	Općenito otklanjanje poteškoća	31
P	ALARMI	33
P.1	Pojedinosti o anomaliji	33
	P.1.1 Pojedinosti alarma	33
P.2	Vodič kroz alarme	34
Q	DALJNJE INFORMACIJE	35
Q.1	Ergonomske značajke	35
	Q.1.1 Certificiranje	35
	Q.1.2 Opće preporuke	35
	Q.1.3 Preporuke o opremi	35
Q.2	NIOSH Jednadžba dizanja (ISO 11228-1)	36

A INFORMACIJE O UPOZORAVANJU I SIGURNOSTI

A.1 Opće informacije

Kako bi se osiguralo sigurno korištenje aparata i pravilno razumijevanje priručnika potrebno je poznavati pojmove i tipografske konvencije korištene u dokumentaciji. Za označavanje i lakše prepoznavanje raznih vrsta opasnosti, u priručniku se upotrebljavaju sljedeći simboli:



UPOZORENJE

Opasnost za zdravlje i sigurnost rukovatelja.



UPOZORENJE

Opasnost od strujnog udara - opasan napon.



OPREZ

Rizik od oštećenja aparata ili proizvoda.



VAŽNO

Važne upute ili informacije o proizvodu



Ekvipotencijalnost



Pročitajte upute prije korištenja uređaja







Objašnjenja i tumačenja

- Na aparatu je ovlašteno raditi samo stručno osoblje.
- Ovaj aparat namijenjen je za komercijalne primjene, na primjer u kuhinjama restorana, kantinama, bolnicama. On se mora koristiti za pranje tanjura, staklenog posuđa, pribora za jelo i sličnih artikala.
- Ovaj aparat nije namijenjen za upotrebu od strane osoba (uključujući i djecu) sa smanjenim tjelesnim, osjetilnim ili mentalnim sposobnostima, ili s nedostatkom iskustva i znanja, osim ako one nisu pod nadzorom osobe odgovorne za njihovu sigurnost ili ako su od nje dobile upute koje se odnose na korištenje uređaja.
- Nemojte dozvoliti da se djeca igraju s uređajem.
- Svu ambalažu i deterđente držite podalje od djece.
- Čišćenje i korisničko održavanje djeca ne smiju obavljati bez nadzora.
- Zbog svoje vlastite sigurnosti, u blizini ovog ili bilo kojeg drugog aparata ne čuvajte niti ne koristite benzin ili ostale zapaljive pare i tekućine.
- U ovom aparatu ne čuvajte eksplozivne predmete i stvari poput spremnika pod tlakom sa zapaljivim potisnim plinom.
- Pogledajte podatke navedene na pločici s podacima aparata kada se obraćate Proizvođaču (npr. prilikom naručivanja rezervnih dijelova itd.).
- Prilikom odlaganja aparata potrebno je uništiti oznaku CE.
- Pažljivo spremite ove upute za daljnje savjetovanje raznih rukovatelja.

A.2 Osobna zaštitna oprema

Sažeta tablica koja ukratko opisuje osobnu zaštitnu opremu (OZO) koju treba nositi tijekom raznih faza radnog vijeka aparata.

Faza	Zaštitna odjeća	Sigurnosna obuća	Rukavice	Naočale	Sigurnosna kaciga
Prijevoz	—	●	○	—	○
Pomicanje	●	●	○	—	—
Vađenje iz ambalaže	○	●	○	—	—
Instalacija	○	●	● ¹	—	—
Redovna uporaba	●	●	● ²	○	—
Podešavanja	○	●	—	—	—
Redovno čišćenje	○	●	● ¹⁻³	○	—
Izvanredno čišćenje	○	●	● ¹⁻³	○	—

Faza	Zaštitna odjeća	Sigurnosna obuća	Rukavice	Naočale	Sigurnosna kaciga
					
Održavanje	○	●	○	—	—
Demontaža	○	●	○	○	—
Odlaganje	○	●	○	○	—
Legenda:					
●	OSOBNJA ZAŠTITNA SREDSTVA SU PREDVIĐENA				
○	OSOBNJA ZAŠTITNA SREDSTVA SU NA RASPOLAGANJU ILI SE TREBAJU KORISTITI PO POTREBI				
—	OSOBNJA ZAŠTITNA SREDSTVA NISU PREDVIĐENA				

1. Tijekom tih postupaka, rukavice moraju biti otporne na rezanje. Podsjećamo da se korisnici, specijalizirano osoblje i ostale osobe koje upotrebljavaju uređaj mogu izložiti škodljivim posljedicama za zdravlje ako ne nose osobnu zaštitnu opremu (ovisno o modelu).
2. Tijekom tih postupaka, rukavice moraju biti otporne na toplinu i prikladne za kontakt s vodom i korištenim tvarima (pogledajte sigurnosni list korištenih tvari kako biste dobili informacije koje se odnose na obaveznu osobnu zaštitnu opremu). Podsjećamo da se korisnici, specijalizirano osoblje i ostale osobe koje upotrebljavaju uređaj izlažu mogućnosti kemijske opasnosti i mogućem narušavanju zdravlja ako ne nose osobnu zaštitnu opremu (ovisno o modelu).
3. Tijekom tih postupaka, rukavice moraju biti prikladne za kontakt s korištenim kemijskim tvarima (pogledajte sigurnosni list korištenih tvari kako biste dobili informacije koje se odnose na obaveznu osobnu zaštitnu opremu). Podsjećamo da se korisnici, specijalizirano osoblje i ostale osobe koje upotrebljavaju uređaj izlažu mogućnosti kemijske opasnosti i mogućem narušavanju zdravlja ako ne nose osobnu zaštitnu opremu (ovisno o modelu).

A.3 Opća sigurnost

- Aparati su opremljeni električnim i/ili mehaničkim sigurnosnim napravama koji služe kao zaštita djelatnika i aparata.
- Uvijek je zabranjeno uklanjati i/ili uključivati aparat sa skinutim, izmijenjenim ili preinačenim štitnicima, zaštitnim ili sigurnosnim napravama.
- Ne pravite nikakve preinake na dijelovima koji su isporučeni s uređajem.
- Neke slike u priručniku prikazuju aparat, ili njegove dijelove, bez štitnika ili s uklonjenim štitnicima. To je učinjeno jedino za svrhe objašnjavanja. Uvijek je zabranjena upotreba aparata bez štitnika ili s isključenim zaštitnim uređajima.

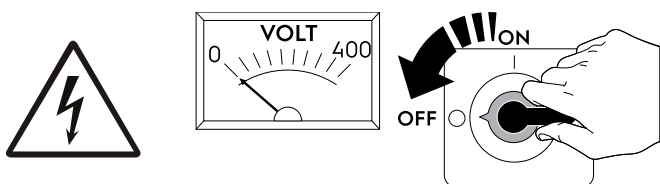

Prije provođenja bilo kakvog postupka instalacije, sklapanja, čišćenja ili održavanja, uređaj odvojite od izvora napajanja.

- Zabranjeno je uklanjanje, preinake ili onesposobljavanje za čitanje oznake CE, oznaka na uređaju, pločica i znakova sigurnosti, opasnosti i oznaka koje se nalaze na aparatu.
- A-ponderirana razina emisije zvučnog tlaka ne prelazi 70 dB(A).
- Sljedeće radnje mora provesti specijalizirano ovlašteno osoblje ili Služba za korisničku podršku opremljeno svom odgovarajućom osobnom zaštitnom odjećom (A.2 *Osobna zaštitna oprema*), alatima, priborom i pomoćnim sredstvima, koje od proizvođača može zatražiti dostavu servisnog priručnika:
 - Instalacija i sklapanje
 - Pozicioniranje
 - Električni priključak
 - Čišćenje, popravak i izvanredno održavanje aparata
 - Odlaganje aparata na otpad
 - Rad na električnoj opremi
 -

A.4 Zaštitni uređaji postavljeni na aparat

Štitnici

Na aparatu se nalaze:



- fiksni štitnici (npr. kućišta, poklopci, bočne ploče.), pričvršćeni za aparat i/ili okvir s vijcima ili konektorima za brzo otpuštanje koji se mogu skinuti samo pomoću alata. zbog toga korisnik ne smije skidati ili neovlašteno prepravljati takve uređaje. Proizvođač ne prihvaća bilo koju odgovornost nastalu uslijed njihove preinake ili nekorištenja;
- pokretni blokirajući štitnici (vrata) za pristup u unutrašnjost aparata;
- ploče ili vratašca za pristup električnoj opremi aparata izrađena od ploča sa šarkama koje se također mogu otvarati alatom. Ploče ili vratašca ne smiju se otvarati kada je aparat spojen na električnu mrežu.



Sigurnosne naprave

Na aparatu se nalaze:

- sigurnosne sklopke na vratima koje omogućuju pristup unutrašnjosti aparata;

A.5 Sigurnosni znakovi koje treba postaviti na aparat ili u njegovoj blizini

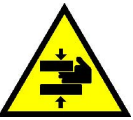
Zabrana	Značenje
	ne podmazujte uljem, ne podmazujte i ne namještajte pokretne dijelove
	zabranjeno je skidati sigurnosne uređaje
	ne koristite vodu za gašenje požara (postavljeno na električne dijelove)

Opasnost	Značenje
	opasnost od nagnječenja ruku
	oprez vruća površina
	opasnost od strujnog udara (prikazano na električnim dijelovima s oznakom napona)

A.6 Razumno predvidljiva nepravilna upotreba

Smatra se neispravnom svaka upotreba različita od navedene u ovom priručniku. Za vrijeme radnog vijeka aparata nisu dopuštene druge vrste radova ili aktivnosti koje se smatraju nepravilnima i koje općenito mogu predstavljati opasnost za sigurnost korisnika i dovesti do oštećenja aparata. Smatraju se razumno predvidljivim nepravilnim upotrebama:

- propust u održavanju, čišćenju i periodičnim provjerama aparata;
- konstrukcijske izmjene ili izmjene u logici rada;
- preinaka štitova ili sigurnosnih naprava;
- nekorištenje opreme za osobnu zaštitu od strane rukovatelja, specijaliziranog osoblja i osoblja koje održava uređaj;
- propust u korištenju prikladnog pribora (npr. korištenje neprikladne opreme ili ljestava);
- odlaganje, u blizini uređaja, zapaljivog ili eksplozivnog materijala, ili u svakom slučaju materijala koji nije kompatibilan ili nije povezan s radom aparata;
- nepravilna instalacija aparata;
- stavljanje u aparat predmeta ili stvari koje nisu kompatibilne s njegovom uporabom, ili koji mogu oštetiti aparat ili ozlijediti osobe ili zagađati okoliš;
- penjanje na aparat;
- nepridržavanje predviđene uporabe aparata;
- druga ponašanja koja uzrokuju opasnosti koje proizvođač ne može otkloniti.

A.7 Preostali rizici

Aparat sadrži rizike koji nisu potpuno otklonjeni s projektnog gledišta ili postavljanjem odgovarajućih zaštita. U svakom slučaju, ovaj priručnik obavještava rukovatelja o postojanju takvih rizika te navodi koju osobnu zaštitnu opremu rukovatelji trebaju nositi. Kako biste smanjili rizike, osigurajte dovoljno prostora za instaliranje jedinice.

Za očuvanje tih uvjeta, područje oko aparata treba uvijek:

- ostati slobodno od prepreka (poput ljestvi, pribora, spremnika, kutija i sl.);
- biti čisto i suho;
- biti dobro osvijetljeno.

Zbog potpunog informiranja kupca, preostali rizici koji ostaju na aparatu navedeni su ispod: takvi se postupci smatraju nepravilnim te su zato strogo zabranjeni.

Preostali rizik	Opis opasne situacije
Skliznuće ili pad	Korisnik se može poskliznuti ako se na podu nalazi voda, bilo koja tekućina ili prljavština
Hvatanje, povlačenje ili gnječenje	Hvatanje ili povlačenje rukovatelja ili drugih osoba u pogonski mehanizam, tijekom radne faze aparata, zbog nepravilnog postupanja kao što je: <ul style="list-style-type: none"> stavljanje ruke u aparat radi uklanjanja zaglavljene police bez zaustavljanja aparata uključivanjem prekidača za nuždu; ulazak u sustav za rukovanje policama bez zaustavljanja aparata uključivanjem prekidača za nuždu. Korištenje neprikladnih odjevnih predmeta s visećim dijelovima (npr. ogrlice, šalovi, kravate itd.) ili duga raspuštena kosa koju bi mogli uhvatiti pokretni dijelovi.
Opekline/abrazije (npr. grijući elementi, hladna posuda, ploče i cijevi rashladnog kruga)	Korisnik dodiruje namjerno ili nenamjerno neke unutrašnje sastavne dijelove aparata bez zaštitnih rukavica.
Ubodne rane	Rukovatelj namjerno ili nenamjerno dodiruje neke komponente oštih rubova tijekom čišćenja aparata bez zaštitnih rukavica.
Opekline	Rukovatelj namjerno ili nenamjerno dodiruje neke komponente u aparatu ili tanjurima na izlaznom otvoru ne koristeći rukavice i ne dozvolivši im da se ohlade.
Strujni udar	Dodir s električnim dijelovima pod naponom prilikom održavanja dok je rasklopni uređaj pod naponom
Pad s visine	Rukovatelj intervenira na aparatu koristeći neprikladne sustave za pristup gornjem dijelu (npr. ljestve s prečkama, ili se penje na njih)
Priklještenje ili ozljede	Specijalizirano osoblje možda nije pravilno pričvrstilo upravljačku ploču prilikom ulaska u tehnički prostor. Možda se naglo zatvori.
Prignječenje ili odsijecanje	Moguć rizik od ozljede na gornjim udovima tijekom radnje zatvaranja poklopca.
Prevrtanje tereta	Prilikom rukovanja aparatom ili ambalažom u kojoj se on nalazi, korištenje neprikladnih sustava za dizanje ili pribora ili neuravnoteženog tereta
Kemikalija	Kontakt s kemijskim tvarima (npr. deterdžentom, tekućinom za ispiranje, sredstvom za uklanjanje kamenca, itd.) bez poduzimanja odgovarajućih mjera opreza. Stoga uvijek pogledajte sigurnosne kartice i oznake na korištenim proizvodima.
Odsjecanje gornjih udova	Rukovatelj tijekom uobičajene upotrebe uređaja može iznenada i namjerno zatvoriti vrata/prednje ploče (ako postoje, ovisno o vrsti aparata).

A.8 Priključak za vodu

- Radni tlak vode (minimalni i maksimalni) mora biti između:
 - 2 bar [200 kPa] i 5 bar [500 kPa] za uređaje bez pumpe za ispiranje;
- Uvjerite se da nema vidljivih ispuštanja vode tijekom i nakon prve upotrebe aparata.

A.9 Električno povezivanje

- Ako je kabel napajanja oštećen, mora ga zamijeniti Služba za korisnike ili u svakom slučaju stručno osoblje, kako bi se spriječio nastanak svake opasnosti.

A.10 Čišćenje aparata

- Nemojte dirati uređaj ako su vam ruke i/ili noge vlažni, niti bosih nogu.
- Za rad na uređajima koji se nalaze na visini koristite ljestve s odgovarajućom zaštitom.
- Prije početka bilo kakvog čišćenja potrebno je staviti aparat u sigurne uvjete.
- Pridržavajte se kompetencija kod raznih zahvata redovnog i izvanrednog održavanja. Nepridržavanje tog upozorenja može prouzročiti rizik za osoblje.
- Opremu nemojte čistiti prskanjem vode, mlazovima vode, parnim čistačem ili visokotlačnim peraćem.

A.11 Preventivno održavanje

Kako bi se osigurala sigurnost i učinkovitost vaše opreme, preporučuje se da servisiranje obave ovlašteni inženjeri Electrolux Professional SpA svakih 12 mjeseci, u skladu s Electrolux Professional SpA servisnim priručnicima. Obratite se svom lokalnom Electrolux Professional SpA servisnom centru za više pojedinosti.

A.12 Dijelovi i pribor

Koristite samo originalni pribor i/ili rezervne dijelove. Nekorištenje originalnog pribora i/ili rezervnih dijelova poništiti će valjanost originalnog jamstva proizvođača i učiniti aparat neusklađenim sa sigurnosnim standardom.

A.13 Mjere opreza za uporabu i održavanje

- Na aparatu postoje prvenstveno mehanički, toplinski, električni rizici. Tamo gdje je bilo moguće, rizici su neutralizirani:
 - neposredno, primjenom prikladnih projektnih rješenja.

- ili posredno, primjenom štitova, zaštita i sigurnosnim napravama.
- Na zaslonu, koji se nalazi na komandnoj ploči, prikazuju se neispravnosti, ako nastanu.
- Tijekom održavanja ostaju međutim neki rizici koje nije moguće otkloniti i koje treba neutralizirati odgovarajućim postupcima i mjerama opreza.
- Zabranjeno je obavljati na dijelovima u pokretu bilo koju kontrolu, čišćenje, popravak ili održavanje. O ovoj zabrani djelatnici moraju biti obaviješteni jasno vidljivim upozorenjima.
- Svakako povremeno kontrolirajte ispravan rad svih sigurnosnih naprava i izolaciju električnih kabela, koje treba zamijeniti ako su oštećeni.

U slučaju značajne nepravilnosti (npr. kratki spojevi, odvajanje kabela izvan stezaljki, kvar na motoru, istrošenost zaštitnog omota električnih kabela itd.) operater koji redovno upotrebljava aparat mora postupiti na sljedeći način:

- odmah isključiti aparat.
- ako postoji, obustavite napajanje aparata vodom zatvorivši vodu.

A.14 Održavanje aparata

- Intervali pregleda i održavanja ovise o trenutačnim radnim uvjetima aparata i uvjetima u okolini (prisutnost prašine, vlage itd.), stoga nije moguće navesti precizne vremenske intervale. U svakom se slučaju savjetuje pažljivo i periodično održavanje aparata kako bi se na minimum smanjili prekidi zbog servisiranja.
- Preporučuje se da sa servisom korisničke službe sklopite ugovor o preventivnom i redovitom održavanju.
- Prije početka održavanja potrebno je staviti aparat u sigurne uvjete.
- Kako bi se zajamčila efikasnost aparata i za njegov ispravan rad, neophodno je povremeno obavljati održavanje pridržavajući se uputa navedenih u ovom priručniku.

B JAMSTVO

B.1 Uvjeti i iznimke od jamstva

Ako kupnja ovog proizvoda uključuje pokrivanje jamstvom, jamstvo se omogućava u skladu s lokalnim propisima i podliježe instaliranju i korištenju proizvoda za navedene svrhe i to kako je opisano u odgovarajućoj dokumentaciji opreme.

Jamstvo će se moći primjenjivati samo ako je kupac koristio izvorne rezervne dijelove i ako je izvršio održavanje u skladu s dokumentacijom za korisnike i održavanje društva Electrolux Professional dostupnom u papirnatom ili elektroničkom obliku.

Electrolux Professional izrazito preporučuje korištenje odobrenih sredstava Electrolux Professional za čišćenje, ispiranje i uklanjanje kamenca kako bi se postigli optimalni rezultati i dugoročno očuvala učinkovitost proizvoda.

Jamstvo društva Electrolux Professional ne pokriva sljedeće:

- putne troškove usluge dostave i preuzimanja proizvoda;
- postavljanje;
- obuku o načinu rada/rukovanja;
- zamjenu (i/ili isporuku) potrošnih dijelova osim ako do njih nije došlo zbog nedostataka u materijalima ili izradi prijavljenih u roku od jednog (1) tjedna od pojave kvara;
- ispravak vanjskog ožičenja;
- ispravak neovlaštenih popravaka, kvarova i neučinkovitog rada prouzročenih i/ili izazvanih;
 - nedovoljan/ili nepravilan kapacitet električnih sustava (struje/napona/frekvencije, uključujući i njihov nagli porast i/ili prekid rada);
 - neodgovarajući ili prekinuti dovod vode, vodene pare, zraka, plina (uključujući nečistoće i/ili svega što nije usklađeno s tehničkim zahtjevima za svaki aparat);
 - vodovodne instalacije, komponente ili potrošne proizvode za čišćenje koje proizvođač nije odobrio;

- nemarkupca, pogrešnu upotrebu, zloupotrebu i/ili neusklađenost s uputama za upotrebu i održavanje detaljno opisanim u odgovarajućoj dokumentaciji opreme;
- nepravilna ili loša: instalacija, popravak, održavanje (uključujući neovlašteno prepravljanje, izmjene ili popravke koje su izvršile treće osobe ili neovlaštene osobe) i izmjenu sigurnosnih sustava;
- upotrebu neoriginalnih komponenti (npr.: potrošnih dijelova, dijelova podložnih habanju, ili rezervnih dijelova);
- okolišne uvjete koji izazivaju toplinski (npr. pregrijavanje/ smrzavanje) ili kemijski (npr. korozija/oksidacija) stres;
- strana tijela smještena u proizvod ili povezana s njim;
- nesreće ili djelovanje više sile;
- prijevoz i rukovanje, uključujući ogrebotine, udubljenja, okrhnuća, i/ili ostala oštećenja na površinskom sloju proizvoda, osim ako je do takvih oštećenja došlo zbog nedostataka u materijalima ili izradi i ako su prijavljena u roku od jednog (1) tjedna nakon isporuke osim ako nije drukčije dogovoreno;
- proizvod čiji su originalni serijski brojevi uklonjeni, izmijenjeni ili ih nije moguće odmah utvrditi;
- zamjenu žarulja, filtara ili bilo koji od zamjenskih dijelova;
- bilo koji pribor i softver koji nije odobrilo ili navelo društvo Electrolux Professional.

Jamstvo Electrolux Professional će se poništiti, a proizvođač neće snositi nikakvu odgovornost u slučaju bilo kakve preinake proizvoda ili povezanog hardvera/softvera/programiranja.

Jamstvo ne uključuje aktivnosti redovitog održavanja (uključujući i dijelove potrebne za njih) ili nabavu sredstava za čišćenje osim ako to nije specifično pokriveno bilo kojim lokalnim ugovorom, podložno lokalnim odredbama i uvjetima.

Na mrežnom mjestu društva Electrolux Professional potražite popis ovlaštene korisničke službe.

C OPĆA SIGURNOSNA PRAVILA

C.1 Uvod

Strojevi su opremljeni električnim i/ili mehaničkim sigurnosnim napravama koji služe kao zaštita djelatnika i uređaja.

Stoga ih korisnik ne smije uklanjati ili preinačiti. Proizvođač ne prihvaća bilo koju odgovornost nastalu uslijed njihove preinake ili nekorištenja.

C.2 Mehaničke sigurnosne karakteristike, opasnosti

Uređaj nema oštih površina ili dijelova koji strše. Zaštite pokretnih dijelova ili dijelova pod naponom pričvršćene su za oplatu vijcima kako bi se spriječio nehotičan pristup.

C.3 Zaštitni uređaji postavljeni na aparat

C.3.1 Štitnici

Na aparatu postoje sljedeći štitnici:



- nepokretni štitnici (npr. kućišta, poklopci, bočne ploče, itd.), pričvršćeni na aparatu i/ili okviru vijcima i brzim pričvršćivanjem koji se uvijek mogu demontirati ili otvoriti samo alatom ili priborom;
- pokretni blokirajući štitnici (vrata) za pristup u unutrašnjost aparata;
- vratašca za pristup električnoj opremi aparata izrađena od ploča sa šarkama koje se također mogu otvoriti alatom. Otvaranje vratašca nije dopušteno kada je aparat spojen na električnu mrežu.

C.3.2 Sigurnosne naprave

Na aparatu se nalaze:

- sigurnosne sklopke na prednjim pločama koje omogućuju pristup unutrašnjosti aparata;

C.4 Sigurnosni znakovi koje treba postaviti na aparat ili u njegovoj blizini

Zabrana	Značenje
	ne podmazujte uljem, ne podmazujte i ne namještajte pokretne dijelove
	zabranjeno je skidati sigurnosne uređaje
	ne koristite vodu za gašenje požara (postavljeno na električne dijelove)

Opasnost	Značenje
	opasnost od nagnječenja ruku
	oprez, vruća površina
	opasnost od strujnog udara (prikazano na električnim dijelovima s oznakom napona)

C.5 Upute za uporabu i održavanje

Na aparatu postoje prvenstveno mehanički, toplinski, električni rizici. Tamo gdje je bilo moguće, rizici su neutralizirani:

- neposredno, primjenom prikladnih projektnih rješenja.
- ili posredno, primjenom štitova, zaštita i sigurnosnim napravama.

Na zaslonu, koji se nalazi na komandnoj ploči, prikazuju se neispravnosti, ako nastanu.

Tijekom održavanja ostaju međutim neki rizici koje nije moguće otkloniti i koje treba neutralizirati odgovarajućim postupcima i mjerama opreza.

Zabranjeno je obavljati na dijelovima u pokretu bilo koju kontrolu, čišćenje, popravak ili održavanje. O ovoj zabrani djelatnici moraju biti obaviješteni jasno vidljivim upozorenjima.

Kako bi se zajamčila efikasnost aparata i za njegov ispravan rad, neophodno je povremeno obavljati održavanje pridržavajući se uputa navedenih u ovom priručniku.

Svakako povremeno kontrolirajte ispravan rad svih sigurnosnih naprava i izolaciju električnih kabela, koje treba zamijeniti ako su oštećeni.

C.6 Kraj upotrebe

Ako ste odlučili da nećete više koristiti uređaj, preporučujemo da ga onesposobite za rad tako da izvučete kabel za napajanje iz električne mreže.

D OPĆE INFORMACIJE

D.1 Uvod

Ovaj priručnik sadrži informacije koje se odnose na razne aparate. Slike proizvoda u ovom vodiču služe samo kao primjer.

Napominjemo da slike i sheme u priručniku nisu u mjerilu. One upotpunjavaju informacije navedene u pisanom obliku, ali ne služe detaljnom prikazu isporučenog aparata.

Brojčane vrijednosti navedene na instalacijskim shemama aparata odnose se na mjerenja u milimetrima i/ili inčima.

D.2 Ispitivanje i pregled

Naši uređaji dizajnirani su i optimizirani, putem laboratorijskog ispitivanja kako bi se postigle visoka djelotvornost i učinkovitost.

Aparat se dostavlja spreman za uporabu.

Positivan rezultat testova (vizualni pregled - električno ispitivanje - funkcionalno ispitivanje) jamči certifikat u privitku.

D.3 Definicije



U nastavku su navedene definicije glavnih izraza korištenih u priručniku. Savjetuje se da ih pažljivo pročitate prije upotrebe.

Operater	rukovatelj zadužen za postavljanje, podešavanje, upotrebu, održavanje, čišćenje, popravak i prijevoz aparata.
Proizvođač	Electrolux Professional SpA ili bilo koji drugi servisni centar koji je odobrio Electrolux Professional SpA.

Rukovatelj koji redovno upotrebljava aparat	rukovatelj koji je upoznat, osposobljen i obučen u svezi sa zadacima koje treba obavljati i opasnostima povezanih uz redovnu upotrebu aparata.
Servis korisničke službe ili stručno osoblje	rukovatelj kojeg je obučio/osposobio proizvođač i koji je, na temelju svoje profesionalne osposobljenosti, iskustva, specifične obuke, poznavanja propisa o zaštiti na radu, sposoban procijeniti koji su zahvati potrebni na aparatu te prepoznati i spriječiti moguće rizike. Njegova profesionalna izobrazba pokriva polja mehanike, elektrotehnike, elektronike itd.
Opasnost	izvor mogućih ozljeda ili štetnih utjecaja na zdravlje.
Opasna situacija	bilo koja situacija u kojoj se operater izlaže jednoj ili više opasnosti.
Rizik	kombinacija vjerojatnosti i težine mogućih ozljeda ili štetnih utjecaja na zdravlje u opasnoj situaciji.
Zaštite	mjere sigurnosti koje se sastoje od upotrebe specifičnih tehničkih sredstava (štitovi i sigurnosne naprave) za zaštitu operatera od rizika.
Štit	element aparata koji se koristi na specifičan način kako bi omogućio zaštitu fizičkom zaprekom.
Sigurnosna naprava	uređaj (drukčiji od štitnika) koji otklanja ili smanjuje rizik; može se koristiti samostalno ili u kombinaciji sa štitnikom.
Kupac	osoba koja je kupila aparat i/ili koja njime upravlja i koristi se (npr. društvo, poduzetnik, tvrtka).
Strujni udar	nehotično pražnjenje struje na ljudskom tijelu.
Uređaj za zaustavljanje u slučaju nužde	skupina komponenti namijenjena za funkciju zaustavljanja u slučaju nužde; uređaj se aktivira jednim potezom i sprječava ili smanjuje ozljeđivanje i oštećenja na ljudima/ aparatima/imovini/životinjama.

D.4 Podaci za identifikaciju uređaja i proizvođača

Navodimo kako izgleda žig ili pločica s karakteristikama na uređaju:

F.Mod.	_____	Comm. Model:	_____	2017
PNC	_____	Ser.Nr.	_____	
EL	_____	z	_____	Max _____ kW
Type ref.	_____	Nominal	_____	_____ kW
		Min	_____	_____ kW
		IP _____		
Electrolux Professional spa - Viale Treviso, 15 - 33170 Pordenone (Italy)				

Pločica s podacima sadrži identifikacijske i tehničke podatke; u nastavku navodimo značenje različitih informacija koje se nalaze na njoj.

F.Mod.	tvornički opis proizvoda
Comm.Model	komercijalni opis
PNC	šifra proizvodnje
Ser.No.	serijski broj
400V 3N~	napon napajanja
230V 3 - 230V 1N	električna konvertibilnost (ovisno o modelu)
Hz	frekvencija napajanja
Max – kW	maks. snaga
Nominal – kW	nazivna snaga
IPX4	stupanj zaštite od prašine i vode

CE	oznaka CE
Electrolux Professional SpA Viale Treviso 15 33170 Pordenone Italy	proizvođač

Pločica s podacima nalazi se na desnoj strani ploče opreme.

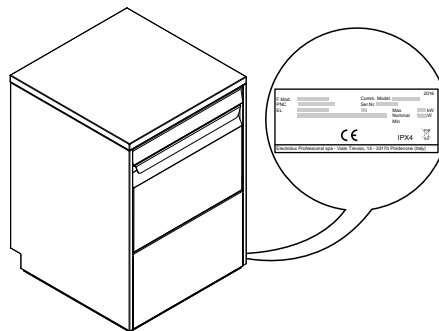

UPOZORENJE

Nemojte uklanjati, preinačiti ili učiniti nečitljivom oznaku na uređaju.



VAŽNO

Prilikom odlaganja uređaja potrebno je uništiti oznaku.



NAPOMENA!

Pogledajte podatke navedene na oznakama uređaja kada se obraćate Proizvođaču (npr. prilikom naručivanja rezervnih dijelova itd.).

D.5 Kako tumačiti tvornički opis

Tvornički opis na pločici s podacima ima sljedeće značenje (neki primjeri navedeni su u nastavku):

(1)	(2)	(3)	(4)	(5)	(6)	(7)	(8)
E	T	UC	L	1	G	1	S
Z	T	UC	L	1	G	3	U
V	T	UC	L	3	3		

(1) Robna marka E = Electrolux Professional, Z = Zanussi, V = Veetsan, M = MyPro, N = To brand.

(2) Korisničko sučelje T= Dodirni gumb
S= Dodirni ekran

(3) Vrsta aparata UC = Za ugradnju ispod radne površine

(4) Veličina aparata L = Veliki (visina otvora = 440 mm)

(5-6-7-8) Opcije G = Odvodna pumpa + pumpa deterđenta + pumpa tekućine za ispiranje

Vrsta ispiranja

- Prazno = Tlak
- A = Atmosferski

Napon

- 1 = 220-240 V/1 N/50 Hz
 - 3 = 380-415 V/3 N/50 Hz
- S = Šuko utikač
U = Modeli za UK (WRAS)

D.6 Referenca tipa

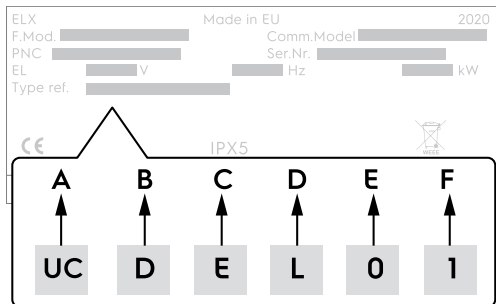

Legenda

A	Vrsta aparata • UC = Ispod radne ploče
B	Vrsta artikla za pranje • D = Normalan stolni pribor
C	Estetska razina aparata • E = Početna
D	Vrsta ispiranja • L = Tlak • P = Crpka ispiranja
E	Snaga grijanja bojlera • 0 = 2800 W • 1 = 4500 W
F	Vrsta utikača • 0 = nema utikača • 1 = Shuko utikač (utikač tipa F) • 2 = UK utikač (utikač tipa G)

D.7 Odgovornost

Proizvođač odbacuje bilo koja odgovornost za štete i neispravan rad koji su prouzročili:

- nepridržavanjem uputa sadržanih u ovom priručniku;
- popravci koji nisu izvršeni u skladu s pravilima struke i zamjena s dijelovima koji se razlikuju od onih navedenih u katalogu rezervnih dijelova (montiranje i upotreba neoriginalnih rezervnih dijelova i pribora može negativno utjecati na rad aparata i poništiti valjanost originalnog jamstva proizvođača);
- postupci koje je provelo nestručno osoblje;

E REDOVNA UPOTREBA APARATA

E.1 Karakteristike osoblja koje je osposobljeno za rad na aparatu

Kupac se mora pobrinuti da osoblje zaduženo za uobičajenu upotrebu aparata bude na odgovarajući način osposobljeno i uvježbano za obavljanje radnih zadataka.

Osoba zadužena za tu radnju mora:

- pročitao je i razumjelo priručnik;
- prikladno osposobljeno i obučeno za obavljanje zadataka kako bi radilo na siguran način;
- izričito osposobljeno za pravilnu uporabu aparata.

F TEHNIČKI PODACI

F.1 Glavne tehničke karakteristike



NAPOMENA!

Da biste locirali pločicu s podacima, pogledajte D.4 Podaci za identifikaciju uređaja i proizvođača.

- neovlaštene izmjene ili zahvati;
- nepostojeće, nedovoljno ili neodgovarajuće održavanje;
- nepravilna upotreba aparata;
- izuzetnim nepredviđenim događajima;
- upotreba aparata od strane osoblja koje nije informirano i/ili obučeno;
- nepridržavanje važećih propisa o sigurnosti, higijene i zdravlja na radnom mjestu u zemlji gdje se uređaj upotrebljava.

Ne prihvaća se bilo koja odgovornost za štete nastale preinakama i izmjenama koje je samovoljno napravio korisnik ili kupac.

Odgovornost za utvrđivanje i odabir potrebne i prikladne osobne zaštitne opreme koju trebaju nositi operateri snosi poslodavac ili odgovorna osoba na radnom mjestu ili tehničar zadužen za tehničku podršku, na temelju zakona na snazi u državi gdje se uređaj upotrebljava.

Proizvođač odbacuje svaku odgovornost za netočnosti koje se nalaze u priručniku, ako su nastale zbog pogrešaka u tisku ili prijevodu.

Mogući naknadni dodaci priručniku uputa za postavljanje, uporabu i održavanje za koje proizvođač bude smatrao shodno da se pošalje kupcu moraju se čuvati zajedno s priručnikom, jer postaju njegov sastavni dio.

D.8 Autorska prava

Ovaj priručnik namijenjen je samo za savjetovanje rukovatelja, a trećim osobama može se dati samo uz dozvolu tvrtke Electrolux Professional SpA.

D.9 Čuvanje priručnika

Priručnik se treba održavati u dobrim uvjetima tijekom cijelog radnog vijeka aparata, sve do njegovog odlaganja. Ako aparat poklonite, prodate, iznajmite, date u koncesiju ili zakup, ovaj priručnik mora ostati uz aparat.

D.10 Kome je namijenjen priručnik

Ovaj se priručnik obraća:

- poslodavcu korisnika aparata i odgovornoj osobi radnog mjesta;
- rukovatelji koji redovno upotrebljavaju aparat;
- stručnom osoblju - servisu korisničke službe (pogledajte servisni priručnik).



VAŽNO

Kupac će morati provjeravati je li osoblje razumjelo upute i naročito aspekte vezane uz sigurnost i higijenu na radnom mjestu prilikom uporabe aparata.

E.2 Osnovni zahtjevi za upotrebu aparata

- Poznavati tehnologiju i imati iskustvo u radu s tim aparatom.
- Imati osnovnu opću kulturu i osnovnu tehničku kulturu dovoljnu za čitanje i razumijevanje priručnika uključujući i točno tumačenje crteža, znakova i piktograma.
- Imati dovoljno znanja da može sigurno obavljati zahvate za koje je zadužen onako kako je navedeno u priručniku.
- Poznavati propise o higijeni i sigurnosti na radnom mjestu.

Napon napajanja	V	Pogledajte pločicu s podacima
koju je moguće pretvoriti u		
Učestalost	Hz	Pogledajte pločicu s podacima
Maks. snaga	kW	Pogledajte pločicu s podacima
Nazivna snaga	kW	Pogledajte pločicu s podacima
Min. snaga	kW	Pogledajte pločicu s podacima
Kabel napajanja		H07RN-F
Tlak vode	kPa [bar]	2 bar [200 kPa] 5 bar [500 kPa]
Temperatura dovoda vode:	°C	> 50
Potrošnja vode u ciklusu ispiranja	l	2 - 2.4
Kapacitet bojlera	l	5
Kapacitet spremnika za pranje	l	20
Tvrdoća napajanja vode za modele bez ugrađenog neprekidnog omekšivača vode	°f/°d/°e	14/8/10 maks.
Tvrdoća napajanja vode za modele s ugrađenim omekšivačem vode		53,4/30/35,7 maks.
Električna vodljivost vode za modele bez ugrađenog neprekidnog omekšivača vode	µS/cm	<400
Koncentracija klorida u vodi	ppm	<20
Zakonski dopuštena razina buke	dB[A]	LpA:68dB-KpA:1.5dB
Nazivna vrijednost zaštite	IP	Pogledajte pločicu s podacima

G OPIS PROIZVODA

G.1 Opći opis

Aparat je prikladan za pranje čaša, šalica, pribora za rezanje.

Ni pod kojim uvjetima ne smije se koristiti za druge primjene ili načine koji nisu navedeni u ovom priručniku.

Ova je oprema izrađena kako bi se osigurala bolja radna sredina i ekonomičnost.

Ti se aparati koriste u restoranima, kavanama, centrima za kuhanje i velikim ustanovama. Posebne police za posuđe, koje se mogu opremiti raznim dodacima, omogućuju praktično i lako korištenje za postizanje izvrsnih rezultata pranja.

Elektronički sustav omogućava potpun nadzor nad procesom pranja.

G.2 Pregled aparata

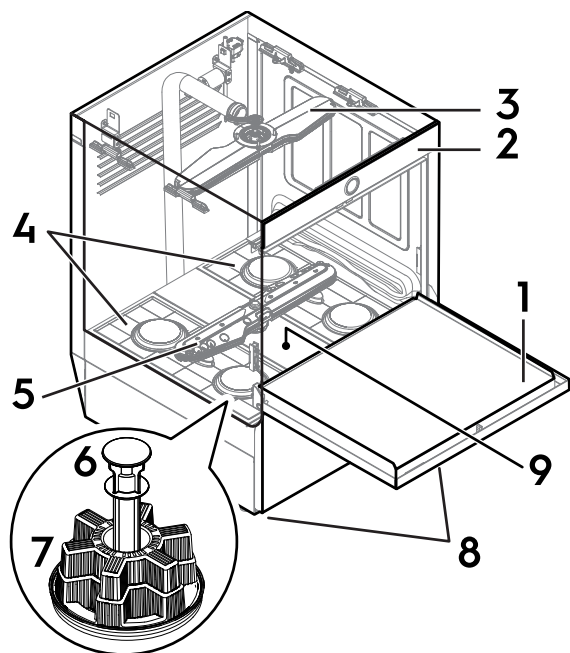

1	Vrata
2	Upravljačka ploča
3	Gornja ruka za pranje i ispiranje
4	Filtri spremnika
5	Donja ruka za pranje i ispiranje
6	Preljev
7	Odvodni filter
8	Prilagodljive nožice
9	Središnji nosač

G.3 Vrsta police i punjenje



NAPOMENA!

Sve te police nisu dostupne za svaki model.

- ŽUTA police: za 18 tanjura maksimalnog promjera 240 mm.

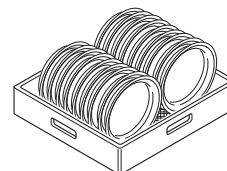

- ZELENA police: za 12 zdjela maksimalnog promjera 240 mm.

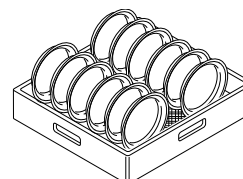

- PLAVA polica za čaše: čaše se trebaju postaviti izokrenute.

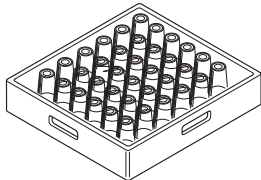

- ŽUTI spremnik za pribor za jelo: umetnite artikle tako da su im drške okrenute prema dolje, u svakom spremniku.

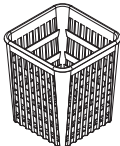

- Košara polovične veličine - univerzalna (500 x 250 mm)

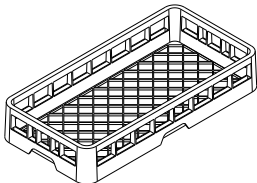

- Košara polovične veličine za tanjure - univerzalna (500 x 250 mm)

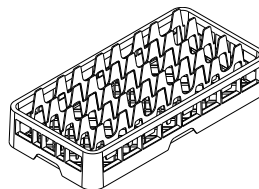

- Košara polovične veličine za čaše (500 x 250 mm)

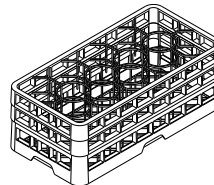

Dostupno kao pribor: pregrade za čaše i polica za posuđe maksimalnog promjera 320 mm.



VAŽNO

Ako će se koristiti samo jedna vrsta police za posuđe, preporučuje se da izaberete ZELENU policu.

H OPIS UPRAVLJAČKE PLOČE

H.1 Upravljačka ploča

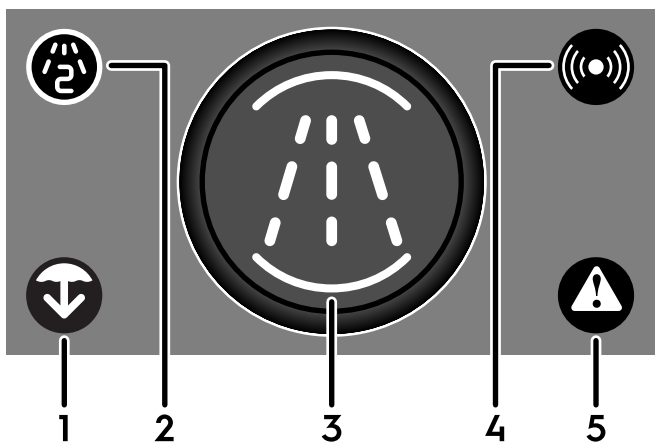

1	Ikona pražnjenja/samočišćenja
2	Ikona sekundarnog ciklusa pranja
3	Upravljački gumb
4	Ikona povezivosti
5	Ikona upozorenja/alarma

H.2 Osnovna kontrola

H.2.1 Ikona pražnjenja/samočišćenja



VAŽNO

Svakako prvo uklonite preljev prije pokretanja ciklusa pražnjenja/samočišćenja.

Ova ikona  svijetli bijelim svjetlom kada je ciklus pražnjenja/samočišćenja aktivan.

Kada je aparat spreman za uporabu, dotaknite i držite pritisnutim upravljački gumb  kratkim pritiskom, da biste pokrenuli ciklus pražnjenja/samočišćenja.



NAPOMENA!



Standardno, tijekom isključivanja, aparat pokreće ciklus pražnjenja/samočišćenja.

Status ikone

Ikona trepće žuto. ¹	Aparat vam predlaže da izvršite ciklus pražnjenja/samočišćenja (uskoro dostupno).
Ikona svijetli bijelim svjetlom.	Ciklus pražnjenja/samočišćenja se izvodi.

1. To nije obavezno. Ako korisnik ne pokrene ciklus pražnjenja/samočišćenja nakon određenog vremena, ikona prestaje treptati.

Isključite aparat **BEZ dovršetka ciklusa pražnjenja/samočišćenja**

1. Zatvorite vrata.
2. Kada je aparat spreman za uporabu, dotaknite i držite pritisnutim upravljački gumb  kratkim pritiskom, da biste pokrenuli ciklus pražnjenja/samočišćenja.
Ikona  svijetli bijelim svjetlom da bi potvrdila da je ciklus pražnjenja/samočišćenja u tijeku.
3. Kada ciklus počne, ponovno dotaknite i držite upravljački gumb  kratkim pritiskom da biste zaustavili ciklus pražnjenja/samočišćenja i isključili aparat.

H.2.2 Ikona sekundarnog ciklusa pranja

Ova ikona  svijetli kada je omogućen sekundarni ciklus pranja.



NAPOMENA!

Sekundarni ciklus pranja sada je omogućen za sve sljedeće cikluse pranja.

H.2.3 Upravljački gumb

Dotaknite upravljački gumb kratkim pritiskom da biste uključili aparat. Zujalo se oglašava.

Različite boje upravljačkog gumba (narančasta, zelena, svjetlo plava i ljubičasta) odgovaraju različitim statusima aparata.

Boje upravljačkog gumba



Upravljački gumb je isključen.	Aparat je isključen.
Upravljački gumb je isključen, a ikona alarma/upozorenja je crvena.	Aparat je u stanju alarma ili upozorenja. Pogledajte P.1 <i>Pojedinosti o anomaliji</i> da biste saznali kako ga popraviti.
Upravljački gumb je narančast. ¹	Aparat je uključen i u statusu zagrijavanja. Zagrijavanje je stanje u kojem aparat puni vodu u spremnik za pranje i u bojler.
Upravljački gumb trepće narančasto.	Vrata su otvorena tijekom zagrijavanja.
Upravljački gumb pulsira narančasto.	U ovom stanju, aparat se zaustavlja da bi napunio vodu i nastavlja s fazom grijanja. ²
Upravljački gumb je postojano zelen.	Aparat je spreman za uporabu.
Upravljački gumb je svijetlo plav.	Ciklus pranja radi.
Upravljački gumb trepće svijetlo plavom bojom.	Vrata su otvorena tijekom ciklusa pranja.
Upravljački gumb trepće zeleno.	Ciklus pranja je završen.
Upravljački gumb je ljubičast.	Ručno aktiviranje dozatora deterdženta.

1. Upravljački gumb narančast je tijekom cijele faze punjenja.
2. Moguće je početi s pranjem, ali s lošim performansama pranja.

H.2.4 Ikona povezivosti

Ova ikona svijetli kako bi pokazala da je aparat spojen na aplikaciju pametnog telefona ili okruženje u oblaku.

Boje statusa ikone

Ikona je svijetlo plava.	Aplikacija pametnog telefona „ OnE Connected “ i aparat uspostavili su bluetooth vezu.
Ikona trepće bijelo.	Aplikacija pametnog telefona „ OnE Connected “ i aparat uspostavljaju daljinsku vezu s oblakom (uskoro dostupno).
Ikona je bijela.	Daljinska veza s oblakom je aktivna (uskoro dostupno). NAPOMENA! Za aktiviranje daljinskog upravljanja, morate dotaknuti „Upravljački gumb“ da biste odobrili vezu.

H.2.5 Ikona alarma/upozorenja

Ova ikona svijetli kada se pojavi neka vrsta problema. Zujalo se oglašava.

Boje statusa ikone

Ikona svijetli tamno žuto.	Ikona upozorenja. Pogreška ne blokira aparat. Korisnik može nastaviti koristiti aparat.
Ikona trepće dok se zujalo oglašava. Nakon nekoliko sekundi, ikona se pali.	Ikona alarma. Pogreška blokira aparat. Korisnik mora isključiti aparat i nazvati servisni centar.



NAPOMENA!

Otvorite aplikaciju pametnog telefona „**OnE Connected**“, dotaknite karticu Uzbune da biste vidjeli obavijest o alarmu/upozorenju (pogledajte P.1 *Pojedinosti o anomaliji*).

I „ONE CONNECTED“ APLIKACIJA PAMETNOG TELEFONA

I.1 Uvod



VAŽNO

Minimalni zahtjevi pametnog telefona za instaliranje aplikacije.

- Operacijski sustav Android:
 - 8.0 Oreo
- Operacijski sustav Apple:
 - iOS 16.4
- Dostupan internetski priključak.

Da biste koristili sve funkcije svojeg aparata potrebno je preuzeti i instalirati na svoj pametni telefon aplikaciju „**OnE Connected**“ dostupnu na Google Playu i trgovini Apple Store.

Nakon početnog kontakta s tehničkim odjelom ili na kraju instalacije aparata, u svoj čete račun elektroničke pošte primiti poruku s pozivom od „One-Connected“ s poveznicom kako biste dovršili registraciju i izvršili prvi pristup.

Pročitajte poruku e-pošte i kliknite na priloženu poveznicu izravno iz svojeg pametnog telefona.

Upotrijebite ovu aplikaciju pametnog telefona za korisne informacije koje se odnose na:

- tvornički kod aparata;
- serijski broj aparata;
- status aparata („status“ uživo);

- cikluse pranja aparata;
- ažuriranje firmvera na daljinu;
- alarme ili upozorenja aparata;
- postavke parametara aparata;
- punjenje deterdženata.

I.2 Preuzmite aplikaciju „OnE Connected“

Pomoću QR koda

1. Kamerom svojeg pametnog telefona skenirajte QR code koji možete naći na naslovnoj stranici vodiča ili na donjoj prednjoj ploči i proširite karticu **Aplikacija**.

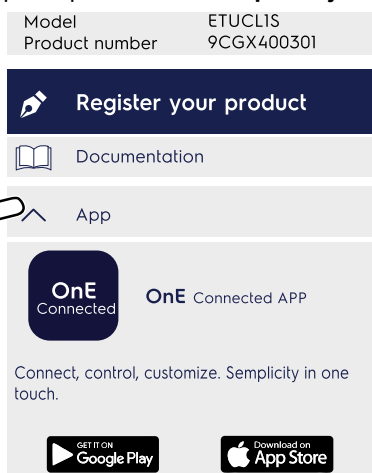

2. Preuzmite i instalirajte aplikaciju „OnE Connected“.



VAŽNO

Svakako izaberite odgovarajuću poveznicu koja odgovara operacijskom sustavu vašeg pametnog telefona.

Izravno u Google Play ili App Store

1. U Play Store ili App Store, pretražite, preuzmite i instalirajte aplikaciju „OnE Connected“.

I.3 Samoregistracija u portal OnE Connected



VAŽNO

Svakako omogućite veze za **bluetooth** i **geolokaciju** na svojem pametnom telefonu i uključite aparat.

1. Na kraju faze instalacije, dotaknite ikonu „OnE Connected“ da biste otvorili aplikaciju.



2. Dotaknite gumb „UDI E-POŠTOM“.

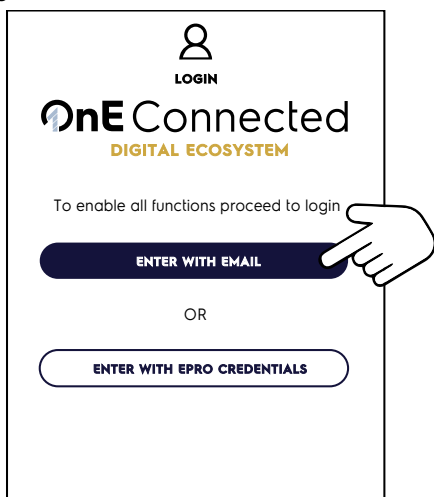

3. Dotaknite hipervezu da biste izradili svoj novi korisnički račun za aplikaciju OnE Connected.

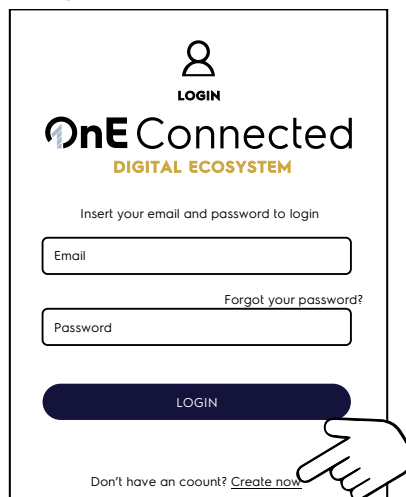

4. Unesite svoju e-poštu da biste pokrenuli proces registriranja.

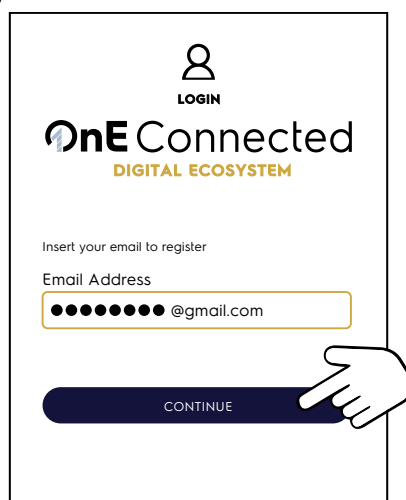

5. Nakon nekoliko minuta primit ćete novu e-poštu od Microsofta u ime tvrtke Electrolux Professional sa šesteroznamenkastom šifrom. Utipkajte je i potvrdite šifru.

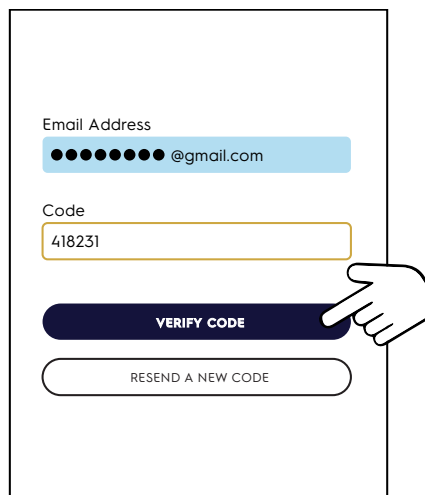

6. Vjerodostojnost korisničkog računa vaše e-pošte sada je potvrđena.

7. Dotaknite gumb „Nastavi“ da biste postavili lozinku.



NAPOMENA!

Nova lozinka mora imati 8-16 znakova uz poštivanje pravila u nastavku:

- malo slovo;
- veliko slovo;
- znamenke (0-9);
- jedan ili više ovih simbola: @ # \$ % " & * - _ + = [] { } \ : ; ? / ~ () .

8. Unesite svoje ime, prezime i broj mobilnog telefona da biste dovršili stvaranje svog korisničkog računa.

9. Na kraju stvaranja profila, pojavljuje se poruka koja vas podsjeća da morate omogućiti vezu za bluetooth i geolokaciju prije nego što nastavite.

10. Prihvatite sve zahtjeve za dopuštenje od aplikacije „One Connected“ (bluetooth i geolokacija).

11. Nakon nekoliko sekundi na zaslonu se pokazuje „STRANICA DOBRODOŠLICE“.

Izaberite stavku „Održavanje aparata“ da biste spojili aparat na **OnE Connected**.

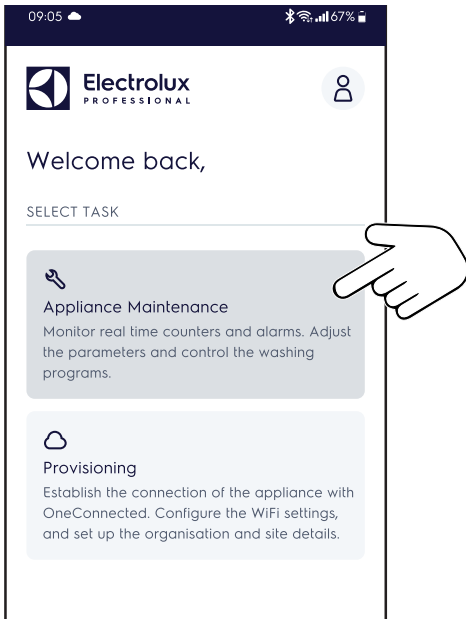

12. Pronađite odgovarajući aparat s mogućeg popisa i dotaknite gumb „POVEŽI“.

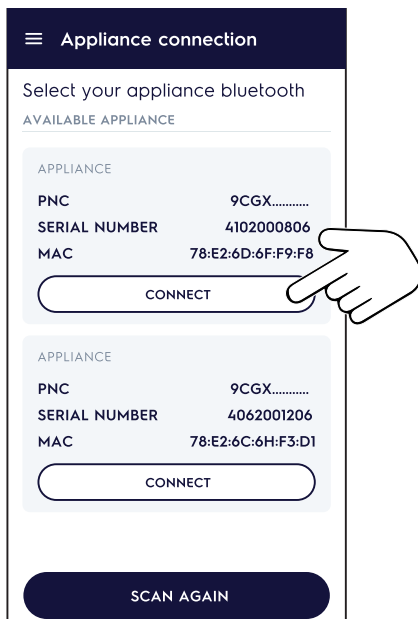

13. Na kraju postupka uparivanja, aplikacija **OnE Connected** pokazuje trenutni status aparata u izborniku „Pregled aparata“, dok se u upravljačkoj ploči pali ikona (pogledati paragraf H.2 *Osnovna kontrola*).



I.4 Prijavite se „OnE Connected“ nakon samoregistracije



VAŽNO

Svakako omogućite veze za **bluetooth** i **geolokaciju** na svojem pametnom telefonu i uključite aparat.

1. Dotaknite ikonu „OnE Connected“ da biste otvorili aplikaciju.



2. Pogledajte točke od 11. do 13. iz odlomka I.3 *Samo-registracija u portal OnE Connected* da biste povezali aparat.

J AŽURIRANJE FIRMVERA NA DALJINU

J.1 Dostupnost ažuriranja firmvera



VAŽNO

Tijekom ovog postupka, na zaslonu se prikazuje nekoliko skočnih prozora ili natpis s ovim upozorenjima:

- ažuriranje firmvera dostupno;
- uređaj se mora nalaziti u načinu pripravnosti;
- uređaj ne odspajajte od izvora napajanja sve do kraja postupka ažuriranja;
- ni zbog kojeg razloga ne prekidajte postupak ažuriranja da biste izbjegli moguće probleme;

- Dotaknite ikonu „OnE Connected“ da biste otvorili aplikaciju.



- Dotaknite ikonu ☰ da biste otvorili glavni izbornik. U glavnom izborniku, dotaknite karticu „Pregled uređaja“ da biste provjerili nalazi li se uređaj u načinu pripravnosti.

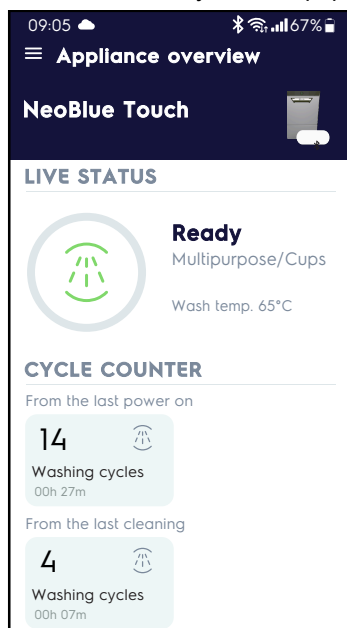

- Dotaknite ikonu ☰ da biste otvorili glavni izbornik. U glavnom izborniku, dotaknite karticu „Osobna iskaznica“.

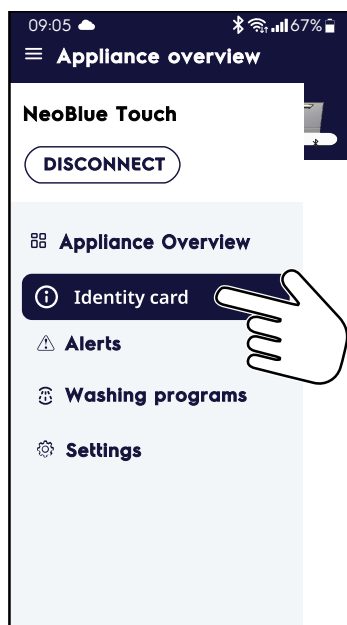

- Zaslom pametnog telefona vam pokazuje:
 - dostupnost ažuriranja firmvera:
 - šifra broja proizvoda i serijski broj vašeg uređaja;
 - podaci firmvera.

- Dotaknite prvi gumb da biste ažurirali „eBootMaster and IoT Board“.

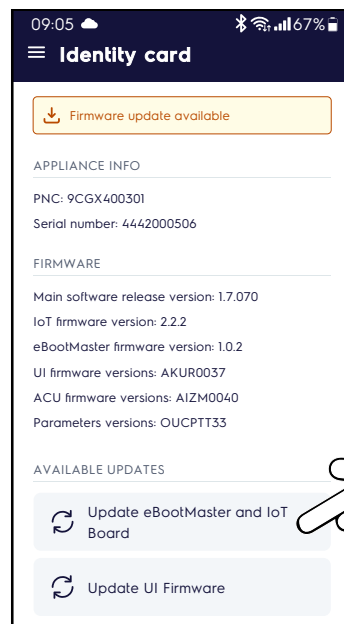

- Skočni prozor upozorenja pojavljuje se na zaslonu zbog sigurnosti stavljanja uređaja u stanje pripravnosti prije početka ažuriranja. Dotaknite gumb „NASTAVI“ da biste pokrenuli ažuriranje.

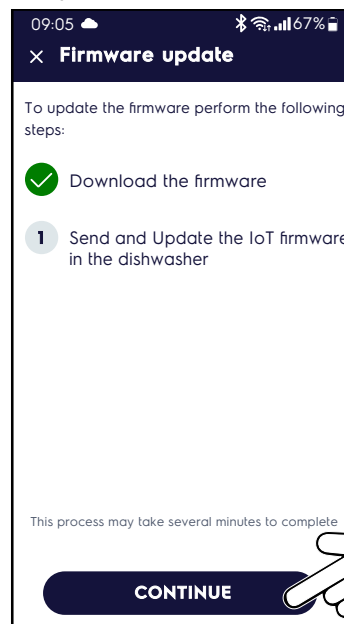

- Zaslon prikazuje odbrojavanje ažuriranja firmvera, a animirana vodoravna traka pokazuje njegov status.

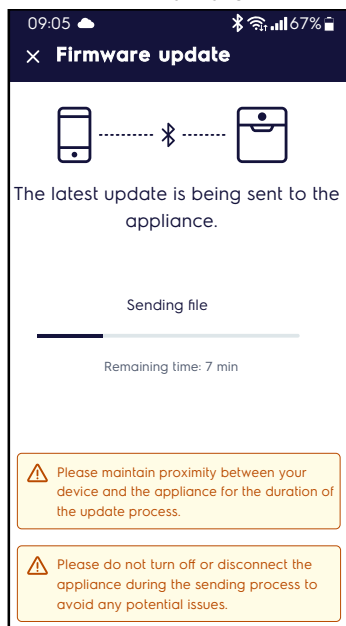

- Na kraju ažuriranja, uređaj se automatski isključuje i uključuje dok će se aplikacija OnE Connected vratiti u korak povezivanja.

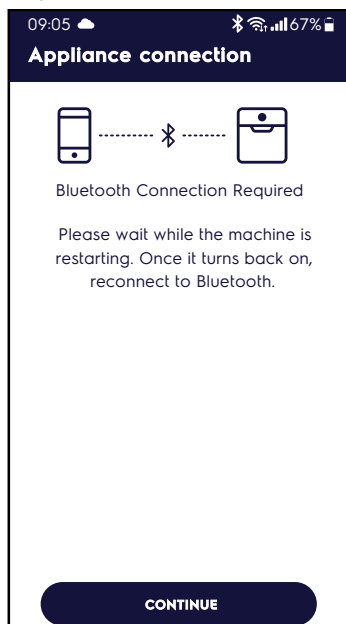

- Uređaj ponovno povežite s aplikacijom da biste provjerili rezultat ažuriranja. Oblik u boji identificira ažurirani uređaj.

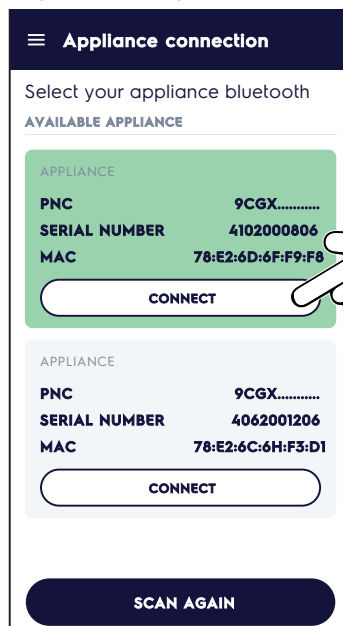

- Aplikacija OnE Connected vam pokazuje rezultat ažuriranja.



VAŽNO
Ponovite prethodne korake da biste ažurirali firmver UI (korisničkog sučelja).

K PUNJENJE DETERDŽENATA

K.1 Aktiviranje dozatora deterdženta



NAPOMENA!

Nakon vraćanja na mjesto spremnika s deterdžentom, moglo bi biti potrebno ručno aktivirati dozatore kako bi se napunila crijeva i eliminirao sav zrak iz njih.

K.1.1 Ručno aktiviranje putem upravljačke ploče

- Dotaknite upravljački gumb kratkim pritiskom, da biste uključili aparat.
- Ako je potrebno, pričekajte da završi status zagrijavanja (upravljački gumb je narančaste boje).

- Kada je upravljački gumb zelene boje (aparat je spreman za uporabu.), otvorite vrata.

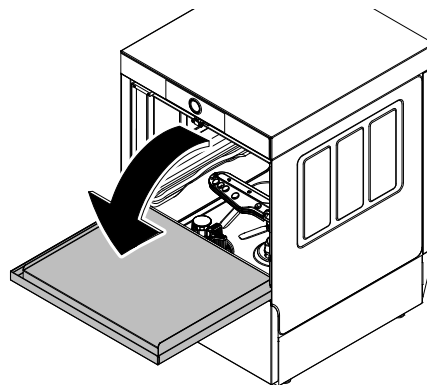

- Dotaknite i držite upravljački gumb dugim pritiskom.

- Zujalo se oglašava kako bi potvrdilo zahtjev za aktiviranje oba dozatora.

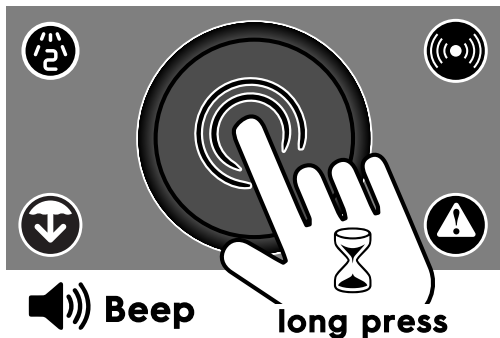

- VAŽNO**
 Upravljački gumb sada je ljubičaste boje sve do kraja aktiviranja dozatora deterdženta.
 Na kraju aktiviranja dozatora deterdženta, upravljački gumb ponovno je zelene boje.

- Da biste poništili trenutni zahtjev, ponovno dotaknite upravljački gumb kratkim pritiskom.
- Ako crijeva za deterdžent nisu dovoljno napunjena, ponovite korake od 3 do 5 da biste ponovno aktivirali dozatore deterdženta.

K.1.2 Aktiviranje putem aplikacije „OnE Connected“

- NAPOMENA!**
 Samo kada je aparat spreman za uporabu, moguće je aktivirati fazu punjenja putem aplikacije „OnE Connected“.

- Dotaknite ikonu „OnE Connected“ da biste otvorili aplikaciju.



- Dotaknite ikonu ≡ da biste otvorili glavni izbornik.

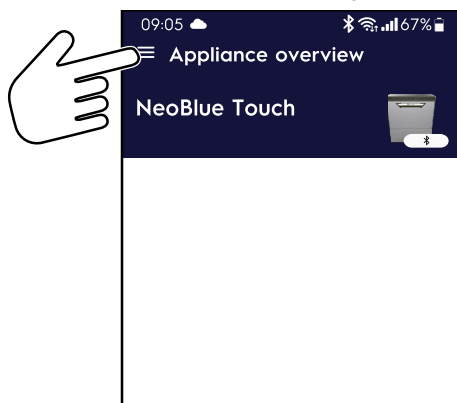

- U glavnom izborniku, dotaknite karticu „Postavke“.

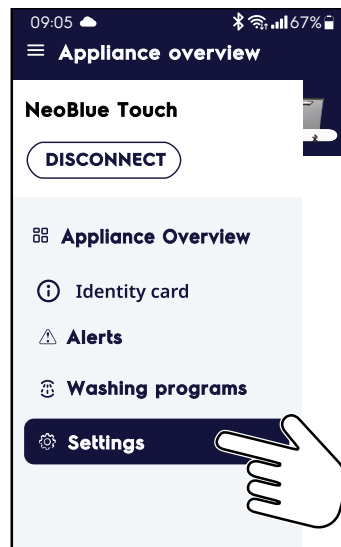

- U izborniku „Postavke“ taknite karticu „Punjenje“.

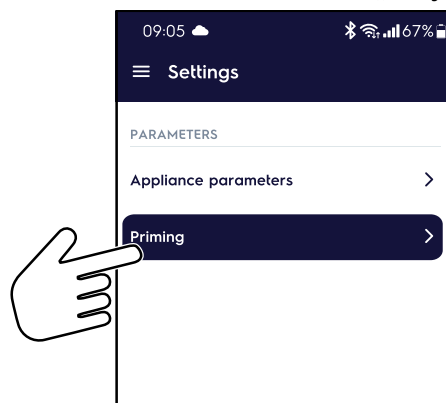

- Da biste deaktivirali pumpu za deterdžent ili tekućinu za ispiranje dotaknite odgovarajuću ikonu za početak rada ▶

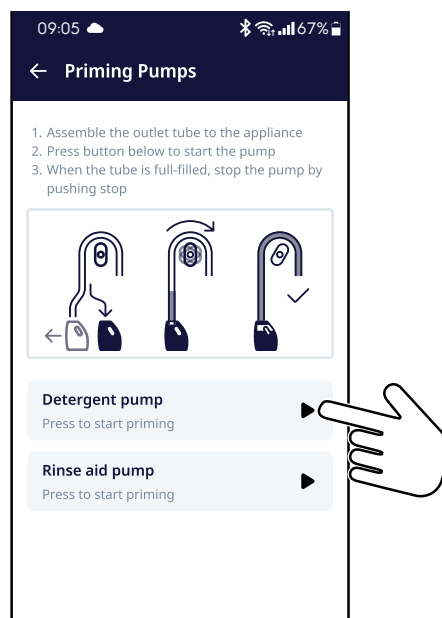

- Kružni pokazivač napredovanja ◻ počinje s radom, a zujalo se oglašava da bi označilo početak rada.

- NAPOMENA!**
 Skočna poruka pojavljuje se na zaslonu kao potvrda da je postupak završen.

7. Za prekid postupka pritisnite ikonu zaustavljanja .

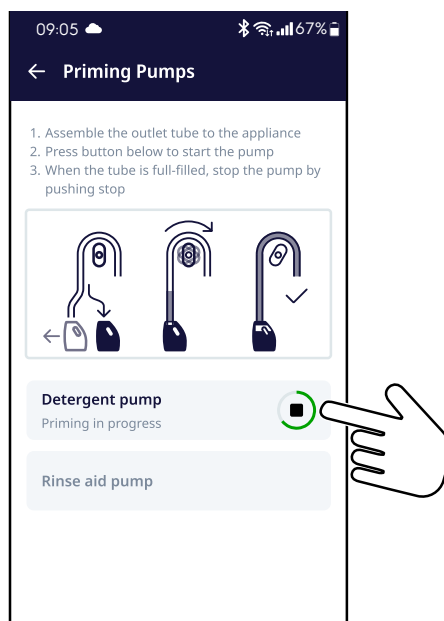

L UPORABA

L.1 Početak



VAŽNO

Prilikom prvog pokretanja nakon instalacije, svakako izvršite nekoliko ciklusa bez posuđa da biste isprali svu industrijsku mast zaostalu u spremniku i cijevima.

Osnovne radnje

- Otvorite slavinu za vodu.
- Priključite aparat na strujnu mrežu.
- Otvorite vrata i provjerite jesu li sve komponente spremnika u pravilnom položaju (pogledajte M.3 *Kraj rada*):
 - odvodni filter spremnika za pranje;
 - preliv;
 - filtri spremnika;
 - ruke za pranje i ispiranje.
- Dotaknite upravljački gumb kratkim pritiskom da biste uključili aparat. Zujalo se oglašava.
- Različite boje (narančasta, zelena i svijetlo plava) upravljačkog gumba odgovaraju različitom statusu aparata.

Boje upravljačkog gumba

Upravljački gumb je isključen.	Aparat je isključen.
Upravljački gumb je isključen, a ikona alarma/ upozorenja je crvena.	Aparat je u stanju alarma ili upozorenja. Pogledajte P.1 <i>Pojednosti o anomaliji</i> da biste saznali kako ga popraviti.
Upravljački gumb je narančast. ¹	Aparat je uključen i u statusu zagrijavanja. Zagrijavanje je stanje u kojem aparat puni vodu u spremnik za pranje i u boiler.
Upravljački gumb trepće narančasto.	Vrata su otvorena tijekom zagrijavanja.
Upravljački gumb pulsira narančasto.	U ovom stanju, aparat se zaustavlja da bi napunio vodu i nastavlja s fazom grijanja. ²
Upravljački gumb je postojano zelen.	Aparat je spreman za uporabu.

Boje upravljačkog gumba (nast.)

Upravljački gumb je svijetlo plav.	Ciklus pranja radi.
Upravljački gumb trepće svijetlo plavom bojom.	Vrata su otvorena tijekom ciklusa pranja.
Upravljački gumb trepće zeleno.	Ciklus pranja je završen.
Upravljački gumb je ljubičast.	Ručno aktiviranje dozatora deterdženta.

1. Upravljački gumb narančast je tijekom cijele faze punjenja.
2. Moguće je početi s pranjem, ali s lošim performansama pranja.



NAPOMENA!

Tijekom zagrijavanja, možete otvoriti aplikaciju „OnE Connected“ u svojem pametnom telefonu da biste u stvarnom vremenu doznali status aparata (pogledajte L.10 *Provjerite status aparata putem aplikacije „OnE Connected“*).

L.2 Stavljanje posuđa na police

Aparat je prikladan za pranje posuđa, čaša, šalica, pribora za rezanje, spremnika i posuđa od plastike i/ili čelika koje se koriste za pripremanje, kuhanje i serviranje; kao i za široki spektar keramičkog i/ili metalnog pribora za kuhanje. Međutim, savjetuje se da ne perete posuđe s ukrasima niti ne stavljate srebrninu u dotičaj s drugim metalima.



VAŽNO

Aparat ne uklanja naslage zagorjele hrane s posuđa. Posuđe s naslagama zagorjele hrane potrebno je očistiti mehaničkim/kemijskim sredstvima prije nego što ih se stavi u perilicu posuđa. Prije umetanja polica u uređaj, posuđe očistite od svih ostataka hrane i isperite ih hladnom ili toplom vodom (maks. temperature od 35°C [95°F], koristeći sprej za ručno pretpranje.

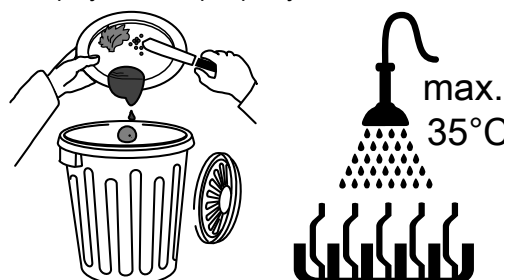

**OPREZ**

Ako ne uklonite ostatke deterdženta kojeg ste koristili za ručno pretpranje, može doći do kvara perilice posuđa i do pogoršanja rezultata pranja.

**VAŽNO**

Ovaj se uređaj mora koristiti samo za pranje posuđa, spremnika itd. (pogledati iznad) ne koristite ga za pranje životinja ili namirnica (npr. voća, povrća, mesa ili ribe).

L.3 Rad**VAŽNO**

• Ako je aparat zaustavljen ili su vrata dugo otvorena, operite barem 3 prazne police. Na taj način aparat može postići radnu temperaturu.

Kada je upravljački gumb zelen, aparat je spreman za uporabu.

- Otvorite vrata.
- Umetnite policu s prljavim stolnim priborom.
- Zatvorite vrata i dotaknite upravljački gumb da biste pokrenuli ciklus pranja.
Boja upravljačkog gumba mijenja se iz zelene u svijetlo plavu.
- Kako biste zaustavili ciklus pranja, pritisnite upravljački gumb ili otvorite vrata.
- Kako biste nastavili s ciklusom pranja, ponovno pritisnite upravljački gumb ili zatvorite vrata. Ciklus ponovno počinje od mjesta na kojem je stao.
- Na kraju ciklusa pranja, zujalo se oglašava, a upravljački gumb trepće zelenim svjetlom.
- Otvorite vrata i izvucite policu s čistim stolnim priborom.

**OPREZ**

Upotreba „pjenušavih/nescificnih“ deterdženata ili u svakom slučaju deterdženata koji se koriste na drukčiji način nego što je to odredio proizvođač, može prouzročiti oštećenje perilice posuđa i dovesti u pitanje rezultate pranja.

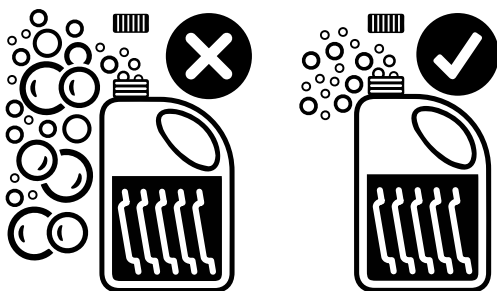
**NAPOMENA!**

Kako biste postigli izvrsnu učinkovitost pranja, koristite deterdžent, tekućinu za ispiranje posuđa i sredstvo za uklanjanje kamenca koje predlaže tvrtka Electrolux Professional. Na mrežnom mjestu tvrtke Electrolux Professional otvorite mrežnu stranicu „Pribor i potrošni materijal“ i pomaknite se na karticu opreme za pranje posuđa kako biste naručili najprikladnije deterdžente i pribor.

L.4 Ciklusi pranja

Standardno vrijeme ciklusa s napajanjem vodom 50°C

Ciklus pranja	Vrsta zaprljanosti	Potrošnja vode tijekom ciklusa ispiranja	Procijenjeno trajanje
Intensive¹	Jako zaprljano Stolni pribor sa suhom ili uljastom prljavštinom.	2,4 litara	150 s
Multipurpose/ Cups²	Normalno zaprljano Čaše/ šalice/ posuđe	2,4 litara	100 s
MyEco³	Blago zaprljano Čaše/ šalice/ posuđe	2,0 litara	118 s
Glasses/Soda¹	Blago zaprljano Čaše	2,4 litara	91 s
Fast¹ Brzi ciklus pranja.	Vrlo blago zaprljano Upravo upotrijebljeni stolni pribor.	2,4 litara	50 s

1. Samo specijalizirano osoblje može mijenjati parametre za temperaturu i trajanje ciklusa pranja.

2. Ovaj ciklus pranja obično je povezan s upravljačkim gumbom.

3. Ovaj ciklus pranja obično je povezan sa sekundarnim ciklusom.

**NAPOMENA!**

Uređaj produžava vrijeme ciklusa ako voda u bojleru nije postigla minimalnu temperaturu za pravilno ispiranje.

L.5 Prikaz detalja ciklusa pranja

- Dotaknite ikonu „OnE Connected“ da biste otvorili aplikaciju.



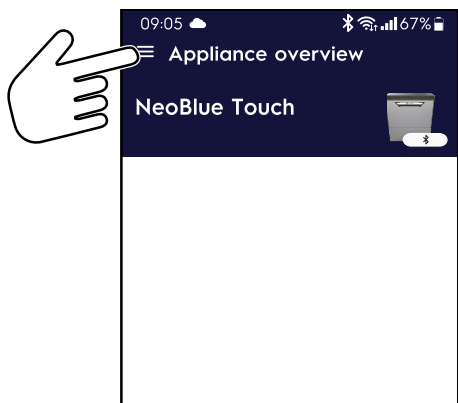

- U glavnom izborniku, dotaknite ikonu  da biste otvorili glavni izbornik.

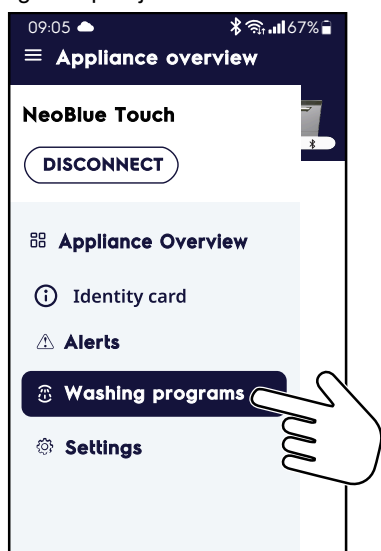

- Dotaknite karticu  „Programi pranja“ da biste vidjeli popis dostupnih programa pranja.



- Aktivni i dostupni ciklusi pranja:

-  **Multipurpose/Cups** (kao primarni program za pranje).
-  **Intensive** (kao sekundarni program za pranje).

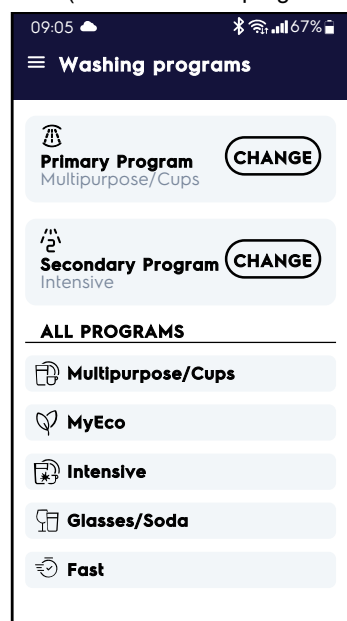

- Dotaknite karticu **Multipurpose/Cups** da biste vidjeli pojedinosti programa.

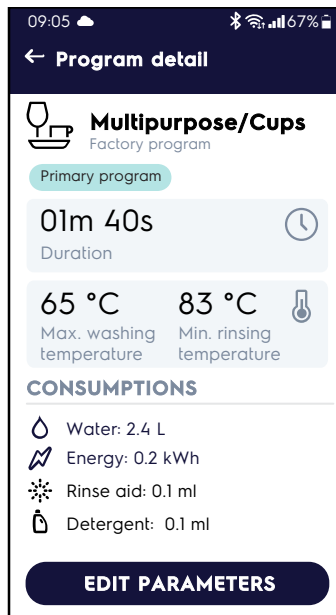

- Učinite isto sa svim ostalim programima za pranje.

L.5.1 Uredite parametre programa za pranje



NAPOMENA!

Za svaki program pranja možete promijeniti parametre pranja da biste namjestili količinu deterdženta i tekućine za ispiranje da biste dobili najbolji učinak pri pranju.

- Iz popisa programa za pranje:
 - dotaknite karticu odabranog programa za pranje da biste vidjeli pojedinosti programa;
 - dotaknite gumb „UREDI PARAMETRE“.

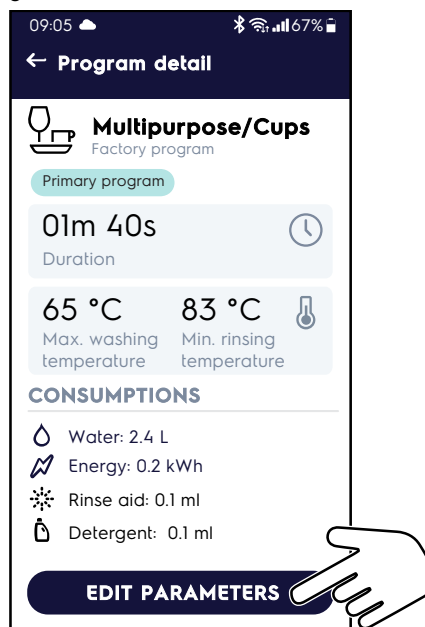

- Sada možete promijeniti parametre zatraženog programa.



NAPOMENA!
Pogledajte L.6 *Promijenite vrijednost parametra* poglavlje da biste uredili i spremili nove vrijednosti.

L.6 Promijenite vrijednost parametra

- U popisu parametara, nađite potrebne parametre i dotaknite ih.

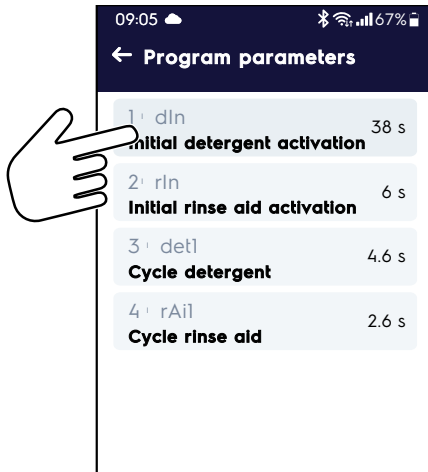

- Izmijenite tvorničku vrijednost i dotaknite gumb „Gotovo“.



- Ažurirani parametar sada je istaknut tamno sivim retkom. Dotaknite gumb „Spremi“ da biste potvrdili promjenu.

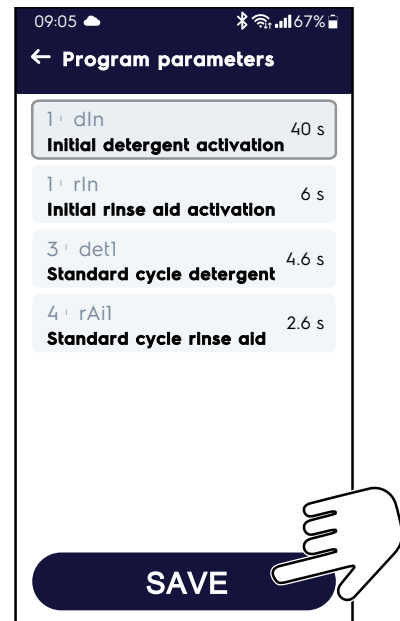

L.7 Postavljanje dozatora

Popis parametara

	Naziv parametra	Opis parametra	Tvornički zadano
1	dIn	Vrijeme aktiviranja dozatora deterdženta tijekom punjenja spremnika.	38s
2	rIn	Vrijeme aktiviranja dozatora tekućine za ispiranje tijekom punjenja bojlera. Ono počinje na kraju faze punjenja spremnika.	6s
3	det1	Vrijeme aktiviranja dozatora deterdženta tijekom ciklusa pranja odabranog programa.	4.6s
4	rAi1	Vrijeme aktiviranja dozatora tekućine za ispiranje tijekom faze ispiranja odabranog programa.	2.6s

L.8 Promijenite primarni ili sekundarni program za pranje

- Otvorite karticu „Programi pranja“ da biste vidjeli popis dostupnih programa pranja.

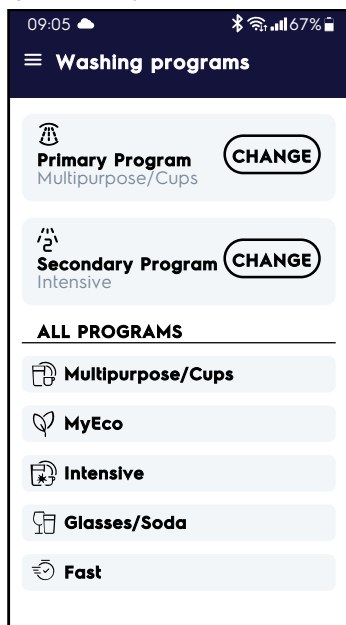

- Dotaknite gumb „PROMIJENI“ da biste izmijenili primarni program.



- S popisa svih dostupnih programa za pranje, odaberite novi. Da biste potvrdili novi izbor, dotaknite gumb za spremanje.

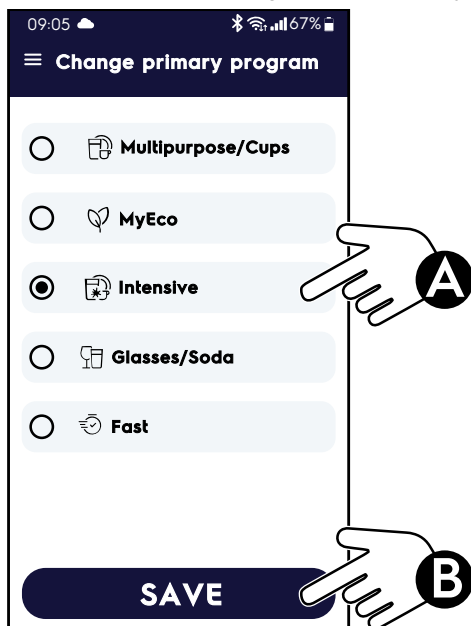

NAPOMENA!

Učinite isto za „Sekundarni program“.

L.9 Omogući ili onemogući sekundarni ciklus

Omogućiti

S uključenim aparatom:

- otvorite vrata;
- dotaknite upravljački gumb;
- ikona je uključena kao potvrda da je sekundarni ciklus pranja sada omogućen;
- umetnite policu sa stolnim priborom, dotaknite upravljački gumb da biste pokrenuli sekundarni ciklus pranja.



NAPOMENA!

Sekundarni ciklus pranja sada je omogućen za sve sljedeće cikluse pranja čak i ako isključite aparat.

Onemogućiti

S uključenim aparatom:

- otvorite vrata;
- dotaknite upravljački gumb;
- ikona je isključena kao potvrda da je sekundarni ciklus pranja sada onemogućen;
- umetnite policu sa stolnim priborom, dotaknite upravljački gumb da biste pokrenuli primarni ciklus pranja.

L.10 Provjerite status aparata putem aplikacije „OnE Connected“

- Dotaknite ikonu „OnE Connected“ da biste otvorili aplikaciju.



- Dotaknite ikonu da biste otvorili glavni izbornik.

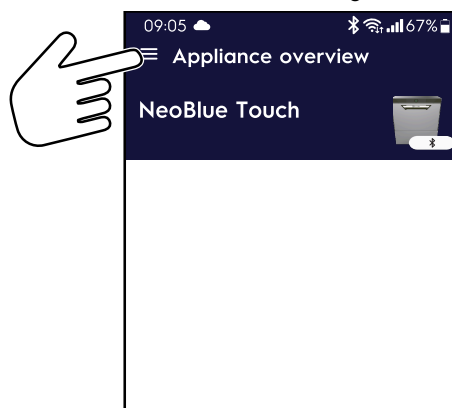

- U glavnom izborniku, dotaknite karticu „Pregled aparata“.

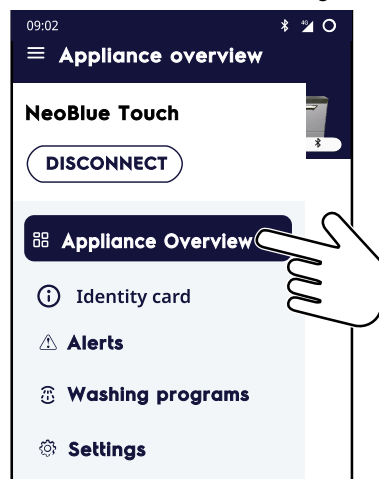

- Provjerite „STATUS UŽIVO“ aparata.



Popis STATUS UŽIVO

Ikona	Status aparata	Kratki opis
	Zagrijavanje	Aparat se pokreće: <ul style="list-style-type: none"> • faza punjenja i grijanja vode; • vrijeme koje je preostalo do kraja zagrijavanja putem animirane kružne trake.
	Spreman Niska temperatura	Aparat: <ul style="list-style-type: none"> • zaustavlja fazu punjenja i nastavlja s fazom grijanja vode;
	Spreman	Aparat je završio s fazom grijanja i sada je spreman za rad. Aplikacija pokazuje: <ul style="list-style-type: none"> • naziv ciklusa pranja; • temperatura pranja i ispiranja; • moguće anomalije.

Popis STATUS UŽIVO (nast.)

Ikona	Status aparata	Kratki opis
	Pranje	Ciklus pranja je pokrenut. Aplikacija pokazuje: <ul style="list-style-type: none"> • naziv ciklusa pranja; • temperaturu spremnika za pranje; • temperaturu ispiranja; • vrijeme koje je preostalo do kraja ciklusa pranja putem animirane kružne trake; • ažurirano stanje broja ciklusa; • moguće anomalije.
	Ciklus pranja je dovršen	Kraj ciklusa pranja. Aplikacija pokazuje: <ul style="list-style-type: none"> • naziv ciklusa pranja; • ažurirano stanje broja ciklusa; • moguće anomalije.
	Čišćenje	Ciklus pražnjenja/samočišćenja se izvodi. Aplikacija pokazuje: <ul style="list-style-type: none"> • naziv ciklusa; • vrijeme koje je preostalo do kraja ciklusa čišćenja putem animirane kružne trake; • ažurirano stanje broja ciklusa; • moguće anomalije.
	Alarm (crvena ikona) ili Upozorenje (tamno žuta ikona)	U aparatu postoji anomalija. Aplikacija pokazuje: <ul style="list-style-type: none"> • status anomalije: <ul style="list-style-type: none"> – aktivna; – riješena. • Vrsta anomalije: <ul style="list-style-type: none"> – Alarm. – Upozorenje. • Šifra i naziv anomalije: <ul style="list-style-type: none"> – Alarm blokira aparat. – Upozorenje ne blokira aparat.

M ČIŠĆENJE APARATA



UPOZORENJE

Pogledajte „**INFORMACIJE O UPOZORAVANJU I SIGURNOSTI**“.

M.1 Informacije o održavanju

Postupke održavanja mora provesti vlasnik i/ili korisnik aparata.



VAŽNO

Problemi do kojih je došlo zbog lošeg ili nikakvog održavanja opisani u daljnjem tekstu, neće biti pokriveni jamstvom.

M.2 Uvod u čišćenje

Kako biste smanjili negativan utjecaj onečišćujućih tvari na okolinu savjetuje se da očistite aparat (izvana, a kada je to potrebno i iznutra) proizvodima koji su razgradivi više od 90 %.

Prema potrebi koristite mlaku vodu, neutralni deterdžent/sredstvo za čišćenje i meku četku ili spužvu. Ako se koristi druga vrsta deterdženta, pažljivo slijedite upute proizvođača i pridržavajte se sigurnosnih pravila navedenih u informativnim listovima dostavljenim s proizvodom ili tvari.

Temeljito ga isperite i osušite.



OPREZ

- Ne koristite deterdžente na bazi otapala (npr. trikloretilen) ili abrazivne praškove za čišćenje.
- Nemojte koristiti čelične četke, čeličnu vunu, bakrene tkanine, proizvode za čišćenje na bazi pijeska ili slično.



UPOZORENJE

Prilikom korištenja kemikalija, uskladite se sa sigurnosnim napomenama i preporukama za doziranje otisnutim na pakiranju. Pogledajte poglavlje A.2 *Osobna zaštitna oprema* koje se odnosi na rukovanje kemijskim proizvodima.



M.3 Kraj rada



NAPOMENA!

Aparat je osmišljen da bi obavljao automatski ciklus čišćenja zbog lakšeg ispiranja bilo kakvih naslaga i da bi zajamčio bolje zdravlje i higijenu.

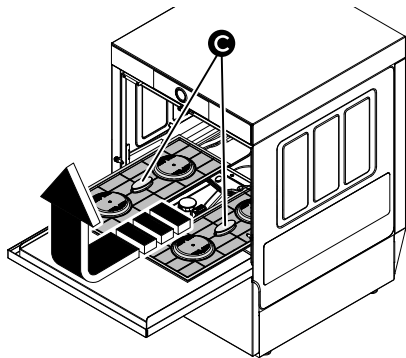

M.3.1 Pokrenite ciklus pražnjenja/samočišćenja

1. Otvorite vrata i izvucite policu sa čistim stolnim priborom.
2. Uklonite filtre spremnika „C“ (ovisno o modelima).

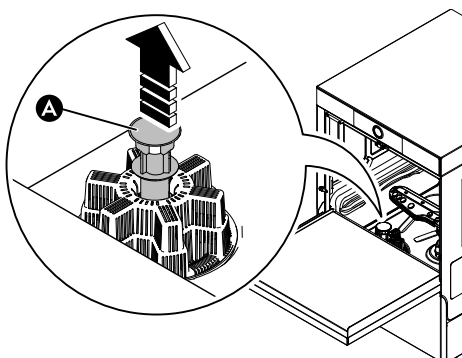

3. Uklonite preljev „A“.



4. Zatvorite vrata. Kada je upravljački gumb zelene boje, pokrenite ciklus pražnjenja/samočišćenja kratkim pritiskanjem upravljačkog gumba. Ikona  svijetli bijelim svjetlom da bi potvrdila da je ciklus pražnjenja/samočišćenja u tijeku.
5. Nakon nekoliko minuta, oglašava se zujalo, a ikona  se gasi da bi označila kraj ciklusa čišćenja, a aparat se automatski isključuje.

M.3.2 Operite komponente spremnika za pranje



VAŽNO

Pažljivo operite sve dijelove vodenim mlazom i neutralnim deterdžentom/sredstvom za pranje, prema potrebi koristite meku četku ili spužvu.

1. Isključite aparat iz strujne mreže.

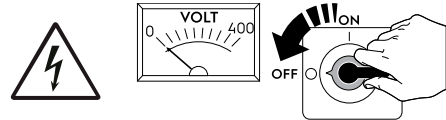

2. Zatvorite slavinu za vodu.

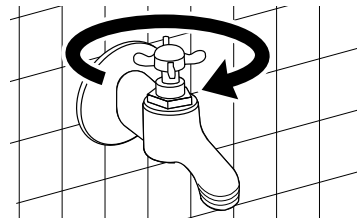

3. Uklonite i očistite filtre spremnika „C“ (ovisno o modelu).

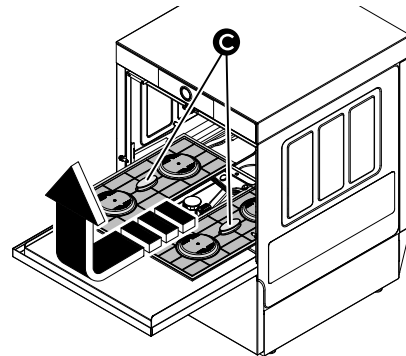

4. Uklonite i očistite gornje i donje ruke za pranje i ispiranje.

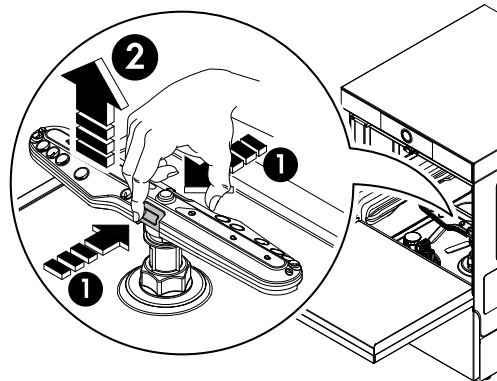

OPREZ

Nemojte koristiti oštre predmete kako biste očistili otvore mlaznica, jer biste ih mogli oštetiti.

5. Uklonite i očistite središnji nosač (ovisno o modelu).

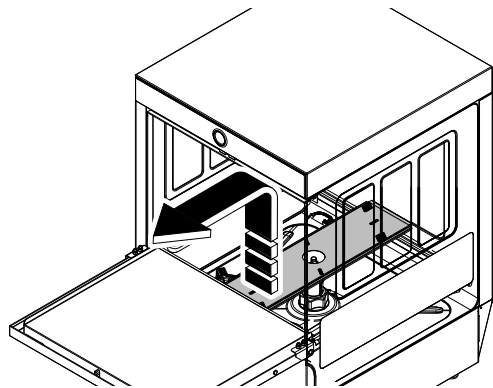

6. Uklonite odvodni filter „B“ i očistite sve ostatke hrane da biste spriječili začepljenje sustava za pražnjenje.

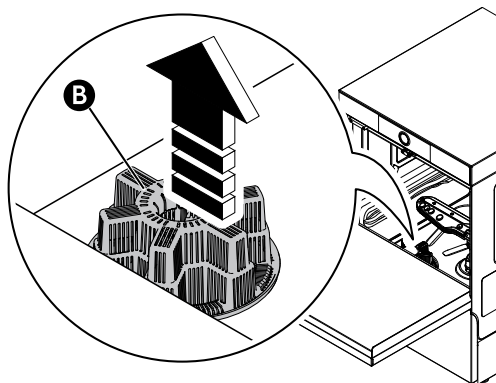

7. Po završetku postupaka čišćenja, vratite na mjesto dijelove koje ste prethodno izvadili;

- odvodni filter „B“;
- preljev „A“;
- središnji nosač
- gornje i donje ruke za pranje i ispiranje.
- filtri spremnika „C“;



OPREZ

Svakako pravilno ponovno ugradite sve komponente.

N ODRŽAVANJE APARATA

N.1 Učestalost održavanja

Kako bi se osigurala konstantna učinkovitost aparata, preporučujemo obavljanje provjera toliko često koliko je navedeno u tablici:

Održavanje, pregledi, provjere i čišćenje	Učestalost	Odgovornost
Redovito čišćenje <ul style="list-style-type: none"> • generalno čišćenje aparata i okolnog područja 	Svakodnevno	Operater
Redovito čišćenje <ul style="list-style-type: none"> • Svaki mjesec, mlaznice za pranje i ispiranje očistite od kamenca vinskim octom. 	Mjesečno	Operater
Redovito čišćenje <ul style="list-style-type: none"> • Svaki mjesec, mlaznice za pranje i ispiranje očistite od kamenca odgovarajućim sredstvom za odstranjivanje kamenca. 	Mjesečno	Servis
Mehaničke zaštite <ul style="list-style-type: none"> • provjerite da nema bilo kakvih izobličenja, labavih ili skinutih dijelova 	Mjesečno	Servis
Komande <ul style="list-style-type: none"> • provjerite ima li na mehaničkom dijelu napuklina ili izobličenja, jesu li vijci zategnuti: provjerite čitljivost i stanje riječi, naljepnica i simbola i obnovite ih prema potrebi 	Godišnje	Servis
Struktura aparata <ul style="list-style-type: none"> • Bojler, unutarnje površine spremnika i cijevi aparata očistite od kamenca. 	Godišnje	Servis

Održavanje, pregledi, provjere i čišćenje	Učestalost	Odgovornost
Struktura aparata <ul style="list-style-type: none"> • Unutarnje crijevo tekućine za ispiranje posuđa i peristaltički dozator deterdženta trebaju se podvrgavati periodičnom održavanju. 	Godišnje	Servis
Struktura aparata <ul style="list-style-type: none"> • Ako postoji, očistite rebrastu zavojnicu uređaja za štednju energije. 	Godišnje	Servis
Struktura aparata <ul style="list-style-type: none"> • pritezanje glavnih svornjaka (vijaka, pričvršćivača i sl.) na aparatu 	Godišnje	Servis
Sigurnosne oznake <ul style="list-style-type: none"> • provjerite čitljivost i stanja očuvanja sigurnosnih oznaka 	Godišnje	Servis
Električna komandna ploča <ul style="list-style-type: none"> • Kontrola stanja električnih komponenti koje se nalaze u električnoj upravljačkoj ploči. Provjerite ožičenje između električne upravljačke ploče i dijelova aparata. 	Godišnje	Servis

Održavanje, pregledi, provjere i čišćenje	Učestalost	Odgovornost
Električni kabel za napajanje, utikač i utičnica <ul style="list-style-type: none"> provjerite priključni kabel (zamijenite ga po potrebi) i utikač 	Godišnje	Servis
Generalni remont aparata <ul style="list-style-type: none"> provjerite sve komponente, električnu opremu, koroziju, cijevi... 	Svakih 10 godina ¹	Servis

1. aparat je izrađen i projektiran za trajanje od otprilike 10 godina. Nakon tog vremena (od stavljanja u pogon) bit će potrebno obaviti opće servisiranje aparata. Neki primjeri kontrola koje treba obaviti navedeni su u nastavku.

N.2 Razdoblja nekorištenja

Ako se aparat neće koristiti dulje vrijeme, pridržavajte se sljedećih mjera opreza:

- zatvorite slavine za vodu, ako su prisutne;
- odspojite električno napajanje ili izvucite utikač iz strujne utičnice, ako postoji;
- potpuno ispraznite spremnik(e);
- izvadite i pažljivo očistite filtre;
- Potpuno ispraznite bojler;
- potpuno ispraznite ugrađena crijeva dozatora. Izvadite ih iz spremnika;
- pažljivo očistite unutarnje dijelove aparata;
- očistite ormarić, krpom natopljenom parafinskim uljem snažno istrljajte čelične površine kako biste stvorili zaštitni sloj;

- ostavite vrata ili ladice otvorenima, ako ih ima kako biste omogućili kruženje zraka u unutrašnjosti, sprečavajući stvaranje neugodnih mirisa;
- periodično prozračujte prostorije.



VAŽNO

Jamstvo ne pokriva nikakva oštećenja izazvana stvaranjem leda u cijevima aparata.

N.3 Odlaganje stroja

Na kraju radnog ciklusa proizvoda, opremu nemojte odlagati u okoliš. Odlaganje opreme mora biti izvršeno u skladu s propisima na snazi u državi uporabe.

Svi metalni dijelovi izrađeni su od nehrđajućeg čelika (AISI 304) i moguće ih je ukloniti. Plastični dijelovi označeni su slovima materijala.



Simbol  koji se nalazi na proizvodu pokazuje da se ovaj proizvod ne smije smatrati otpadom iz kućanstva, nego da ga se mora prikladno odložiti, radi sprječavanja mogućih štetnih posljedica na okoliš i na ljudsko zdravlje.

U vezi s recikliranjem ovog proizvoda, kontaktirajte ovlaštenog zastupnika ili distributera vašeg proizvoda, svoju korisničku službu ili odgovarajuću službu za zbrinjavanje otpada.

Rizik od požara ili eksplozije. Korišteno je zapaljivo rashladno sredstvo

O OTKLANJANJE POTEŠKOĆA

O.1 Općenito otklanjanje poteškoća

Neispravnost	Vrsta neispravnosti	Mogući uzroci	Radnje
Perilica posuđa se ne uključuje	Blokiranje	Perilica posuđa nije spojena na glavni izvor napajanja.	Provjerite je li glavni prekidač strujnog kruga na aparatu u položaju UKLJUČENO.
Perilica posuđa ne počine s radom	Blokiranje	Vrata su otvorena.	Zatvorite vrata. Ako pogreška i dalje postoji, nazovite servisni centar.
Možete pokrenuti ciklus pranja ali perilica posuđa ne radi.	Blokiranje	Upravljačko sučelje je neispravno.	Isključite pa ponovno uključite aparat. Ako pogreška i dalje postoji, nazovite servisni centar.
Perilica posuđa ne pere dobro.	Gubitak učinkovitosti.	Nema postupka struganja prije stavljanja posuđa na police	Ostružite posuđe prije nego što ga stavite na police.
		Ruke za pranje začepjene su krutim ostacima hrane. Preostala hrana nije odstranjena s posuđa.	Provjerite jesu li mlaznice za pranje začepjene krutim ostacima hrane.
		Ruke za pranje nisu pravilno postavljene.	Provjerite cjelovitost ruku za pranje. Skinite i ponovno pričvrstite ruke za pranje.
		Posuđe je nepravilno postavljeno na police.	Provjerite je li posuđe pravilno postavljeno na police.
		Doziranje deterdženta nije pravilno.	Nazovite servisni centar za pomoć s deterdžentima i tekućinom za ispiranje posuđa.
		Spremnik deterdženta je prazan.	Provjerite ima li deterdženta u spremniku i dolijte ga prema potrebi.
		Pumpa za deterdžent ne radi.	Isključite pa ponovno uključite aparat. Ako pogreška i dalje postoji, nazovite servisni centar.
		Usisni filtar spremnika za pranje je prljav.	Temeljito očistite usisni filtar spremnika za pranje.
Čaše i tanjuri nisu se dobro osušili.	Gubitak učinkovitosti.	Spremnik tekućine za ispiranje posuđa je prazan.	Provjerite ima li tekućine za ispiranje posuđa u spremniku i dolijte je prema potrebi.
		Pumpa tekućine za ispiranje posuđa ne radi.	Isključite pa ponovno uključite aparat. Ako pogreška i dalje postoji, nazovite servisni centar.
		Temperatura vode za ispiranje je preniska.	Provjerite je li temperatura vode za ispiranje u rasponu od 82°C - 90°C. Nazovite servisni centar kako biste odredili temperaturu u skladu sa specifikacijama tekućine za ispiranje posuđa.
		U spremniku za pranje nalazi se pjenušavi deterdžent.	Provjerite je li posuđe bilo uronjeno u pjenušavi deterdžent (npr. Deterdžent za ručno pranje) prije nego što je stavljeno u perilicu. Koristite samo proizvode „bez pjene“ za profesionalne perilice posuđa.
Kondenzacija čaša.	Gubitak učinkovitosti.	Spremnik tekućine za ispiranje posuđa je prazan.	Provjerite ima li tekućine za ispiranje posuđa u spremniku i dolijte je prema potrebi.
		Pumpa tekućine za ispiranje posuđa ne radi.	Isključite pa ponovno uključite aparat. Ako pogreška i dalje postoji, nazovite servisni centar.
Mrlje na čašama.	Gubitak učinkovitosti.	U spremniku za pranje nalazi se pjenušavi deterdžent.	Koristite samo proizvode „bez pjene“ za profesionalne perilice posuđa.
		Doziranje tekućine za ispiranje posuđa nije pravilno.	Nazovite servisni centar.
		Tvrdoća vode je previše visoka ili previše niska.	Nazovite servisni centar da biste podesili količinu deterdženta i tekućine za ispiranje posuđa.

Neispravnost	Vrsta neispravnosti	Mogući uzroci	Radnje
Previše pjene u spremniku.	Gubitak učinkovitosti.	Ostaci hrane ili deterdženta korištenog za ručno prepranje, ostaju na posuđu.	Uklonite ostatke hrane ili deterdženta s posuđa.
		Temperatura vode za pranje je preniska.	Provjerite je li temperatura vode u spremniku za pranje između 55°C i 65°C. Nazovite servisni centar kako biste odredili temperaturu u skladu sa specifikacijama deterdženta.
		U spremniku za pranje nalazi se pjenušavi deterdžent.	Ispraznite i ponovno napunite spremnik vodom sve dok se pjena ne ukloni.
Mrlje ili točke na čašama.		Previše tekućine za ispiranje posuđa.	Nazovite servisni centar da biste smanjili količinu tekućine za ispiranje posuđa.
Nizak tlak u rukama za pranje.	Gubitak učinkovitosti	Filtar spremnika je začepljen. Filtar pumpe za pranje je začepljen. Crijevo za ispuštanje vode je začepljeno. Pumpa za pranje ne radi kako treba.	Očistite filtari spremnika. Očistite filtari pumpe za pranje. Nazovite servisni centar. Nazovite servisni centar.
Nizak tlak u rukama za ispiranje.	Gubitak učinkovitosti	Ruke za ispiranje su začepljene. Tlak vode nakon reduktora tlaka je manji od 2 bar [200 kPa].	Očistite ruke za ispiranje. Nazovite servisni centar.
Pumpa za pranje ne radi.	Blokiranje	Pumpa za pranje je začepljena.	Nazovite servisni centar.
Odvodna pumpa ne radi.	Gubitak učinkovitosti	Odvodna pumpa je začepljena.	Nazovite servisni centar.
Perilica posuđa je isključena, ali aparat nastavlja puniti vodu.	Gubitak učinkovitosti	Ulazni ventil je oštećen.	Zatvorite jednu ili više slavina za vodu i nazovite servisni centar.

Obavite opisane provjere, a ako neispravnost nije otklonjena, obratite se službi za korisnike i ne zaboravite navesti sljedeće:

- A. vrstu neispravnosti;
- B. PNC (proizvodnu šifru proizvoda) na aparatu;
- C. Ser. No. (serijski broj aparata).



VAŽNO

PNC (proizvodna šifra proizvoda) aparata i serijski broj neophodni su da bi se ustanovila vrsta aparata i datum proizvodnje.

P ALARMI

P.1 Pojediniosti o anomaliji



OPREZ

Samo postprodajna služba ili ovlašteno osoblje mogu obavljati popravke na aparatu.

1. Dotaknite ikonu „OnE Connected“ da biste otvorili aplikaciju.



2. Dotaknite ikonu  da biste otvorili glavni izbornik.

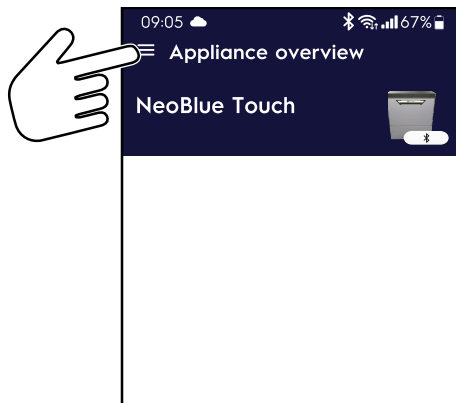

3. U glavnom izborniku, dotaknite karticu „Uzbune“.

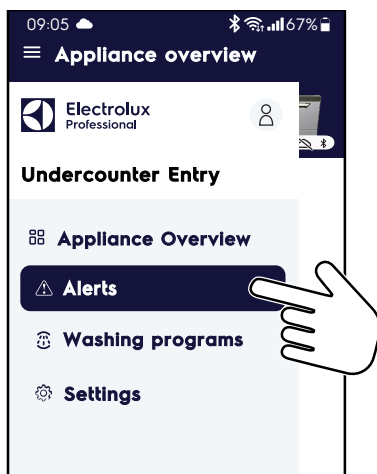

4. Zaslom pametnog telefona pokazuje popis aktivnih i riješenih alarma/upozorenja.

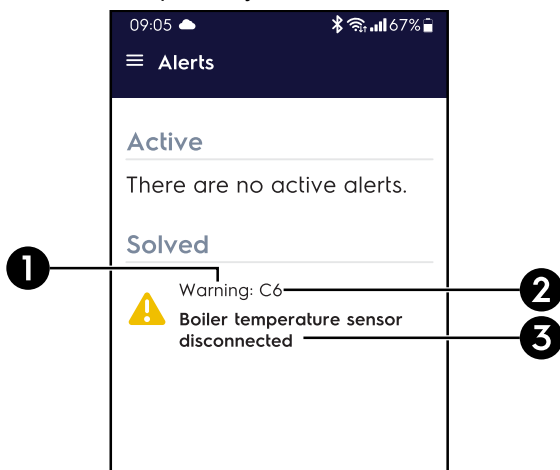

1	Vrsta anomalije: <ul style="list-style-type: none">• Upozorenje• Alarm
2	Šifra anomalije
3	Naziv anomalije

P.1.1 Pojediniosti alarma

Dotaknite odgovarajući alarm ili upozorenje da biste dobili dodatne informacije o trenutnoj anomaliji.

Zaslom pametnog telefona pokazuje skočni prozor/upozorenje.

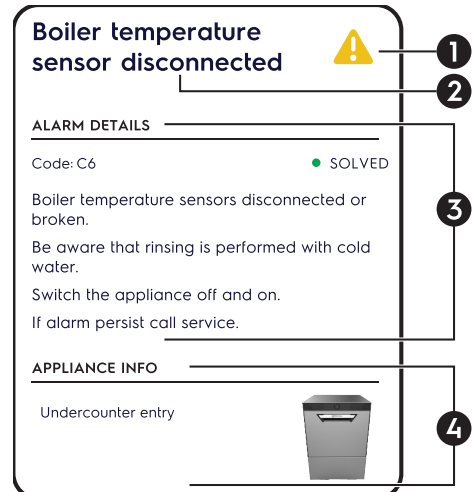

1	Vrsta anomalije: <ul style="list-style-type: none">• Upozorenje• Alarm
2	Naziv anomalije
3	Pojediniosti o anomaliji <ul style="list-style-type: none">• Šifra anomalije• Status anomalije:<ul style="list-style-type: none">– Aktivna– Riješena• Detaljan opis anomalije
4	Informacije o aparatu: <ul style="list-style-type: none">• Vrsta aparata• Naziv aparata (ako mu je dodijeljen)• Proizvodni broj aparata, šifra i serijski broj

P.2 Vodič kroz alarme

Neispravnost	Vrsta neispravnosti	Mogući uzroci	Radnje
A1 VREMENSKO OGRANIČENJE PUNJENJA SPREMNIKA	Alarm Blokiranje	Slavina je zatvorena. Filtar na otvoru za ulaz vode je začepljen. Prenizak tlak u hidrauličnom sustavu. Preljev nije umetnut (samo za aparate bez odvodne pumpe). O-prsten na preljevanoj cijevi nedostaje ili je istrošen.	Otvorite slavinu. Očistite filtara na ulazu za vodu. Provjerite minimalan tlak u mreži. Pravilno utaknite preljev (samo za aparate bez odvodne pumpe). Zamijenite O-prsten.
b1 NEDOVOLJNO PRAŽNENJE	Upozorenje Ne blokira se	Preljev nije uklonjen. Cijev za otpadnu vodu i/ili preljevni otvor su začepljeni.	Uklonite preljev. Odstranite svako začepljenje cijevi za otpadnu vodu i/ili preljevnog otvora.
b2 RAZINA VODE U SPREMNIKU JE PREVISOKA	Upozorenje Ne blokira se	Cijev za otpadnu vodu i/ili preljevni otvor su začepljeni. Cijev za otpadnu vodu i/ili preljevni otvor su začepljeni.	Odstranite svako začepljenje cijevi za otpadnu vodu i/ili preljevnog otvora.
C2 TEMPERATURA BOJLERA JE PREVISOKA	Upozorenje Ne blokira se	Senzor temperature bojlera je u kvaru. Postavljeni su pogrešni parametri.	Isključite pa uključite aparat. Nazovite servisni centar ako se alarm ponovno pojavi.
C3 TEMPERATURA U SPREMNIKU JE PREVISOKA	Upozorenje Ne blokira se	Senzor temperature spremnika je u kvaru. Postavljeni su pogrešni parametri.	Isključite pa uključite aparat. Nazovite servisni centar ako se alarm ponovno pojavi.
C4-C5 SENZOR TEMPERATURE SPREMNIKA JE U KVARU	Upozorenje Ne blokira se	Senzor temperature spremnika je oštećen ili odspojen.	Isključite pa uključite aparat. Nazovite servisni centar ako se alarm ponovno pojavi.
C6-C7 SENZOR TEMPERATURE BOJLERA JE U KVARU	Upozorenje Ne blokira se	Senzor temperature bojlera je oštećen ili odspojen.	Isključite pa uključite aparat. Nazovite servisni centar ako se alarm ponovno pojavi.
C8 FAZA ISPIRANJA NIJE USPJELA 2 PUTA UZASTOPNO	Alarm Blokiranje	Ruke za ispiranje su zagušene. Pumpa za ispiranje je u kvaru. Voda u tankoj cijevi iz separatora zraka bojlera prema glavnoj ploči.	Skinite ruke za pranje i ispiranje i očistite ih od kamenca octom ili sredstvom za odstranjivanje kamenca. Nazovite servisni centar ako se alarm ponovno pojavi.
C12 SENZOR RAZINE SPREMNIKA JE U KVARU	Alarm Blokiranje	Senzor razine spremnika je oštećen ili odspojen.	Senzor razine spremnika primio je vrijednosti izvan opsega. Isključite pa uključite aparat. Nazovite servisni centar ako se alarm ponovno pojavi.
d1 VREMENSKO OGRANIČENJE GRIJANJA SPREMNIKA	Upozorenje Ne blokira se	Grijući element spremnika ne grije vodu u očekivanom vremenu.	Grijući element spremnika je oštećen ili odspojen. Ciklus pranja izvršen je hladnom vodom. Isključite pa uključite uređaj. Nazovite servisni centar ako se alarm ponovno pojavi.
d2 VREMENSKO OGRANIČENJE GRIJANJA BOJLERA	Upozorenje Ne blokira se	Grijući element bojlera ne grije vodu u očekivanom vremenu.	Grijući element bojlera je oštećen ili odspojen. Pozor, ciklus ispiranja izvršen je hladnom vodom. Isključite pa uključite uređaj. Nazovite servisni centar ako se alarm ponovno pojavi.

Q DALJNJE INFORMACIJE

Q.1 Ergonomske značajke

Q.1.1 Certificiranje

Ergonomske značajke vašeg proizvoda, koje mogu utjecati na vašu tjelesnu i kognitivnu interakciju s njim, procijenjene su i certificirane.

U stvari, proizvod s ergonomskim značajkama mora udovoljavati specifičnim ergonomskim zahtjevima, koji spadaju u tri različita područja: Politehničko, biomedicinsko i psihosocijalno (upotrebljivost i zadovoljstvo).

Za svako od ovih područja provedeni su specifični testovi sa stvarnim korisnicima. Proizvod je stoga usklađen s kriterijima ergonomske prihvatljivosti koje zahtijevaju primijenjene norme.

Q.1.2 Opće preporuke

Uređaj koji koristite specifično je proučen i testiran da bi se na najmanju mjeru sveli bilo kakvi tjelesni problemi povezani s interakcijama s proizvodom.

Punjenje i pražnjenje police i interakcija s proizvodom može dovesti do neusklađenih položaja tijela i rukovanja teškim teretima – što je karakteristika vaše dnevne aktivnosti koju vam pokušavamo olakšati.

Ako tijekom rukovanja uređajem dugoročno ponavljate iste pokrete, to može prouzročiti fizički stres vašim leđima tijekom ponovljenog naprezanja.

U svakom slučaju bismo voljeli predložiti nekoliko ranih postupaka koje biste mogli usvojiti.

Da biste smanjili naprezanje vaših leđa prilikom dizanja police:

- koristite noge, savijte koljena, a leđa držite što je ravnije moguće;

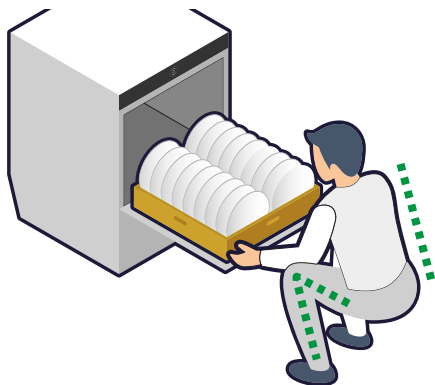

- policu držite što bliže tijelu;

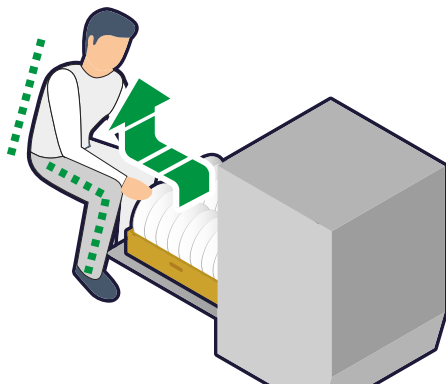

- ako je polica preteška za punjenje ili pražnjenje:
 - a. zatražite nečiju pomoć;

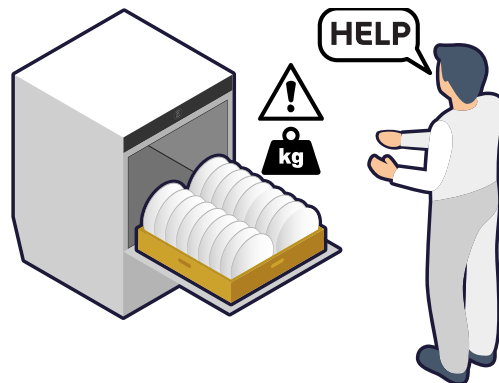

- b. ravnomjerno rasporedite stolni pribor na dvije police.

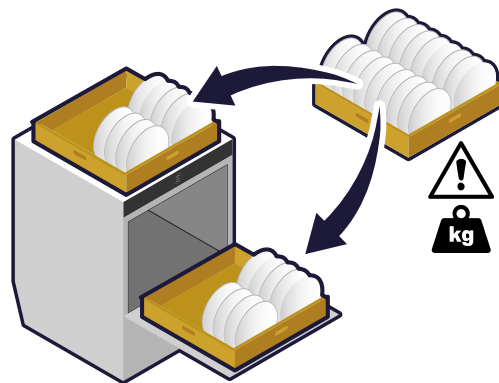

Za informativne svrhe, donja tablica predstavlja sažetak potencijalne vrijednosti preostalog rizika (na temelju dobi rukovatelja, težine police i učestalosti dizanja).



NAPOMENA!

ako je moguće, preporučujemo da izbjegnute „umjerene“ i „teške“ uvjete dizanja.

Q.1.3 Preporuke o opremi

- Ako je dostupan, moguće je instalirati stalak Electrolux Professional SpA¹ da biste digli uređaj zbog boljeg punjenja i pražnjenja police.



Q.2 NIOSH Jednadžba dizanja (ISO 11228-1)

Dizana komponenta	Dizana težina	Učestalost dizanja	Muškarci < stariji od 45 godina	Muškarci > mlađi od 45 godina	Žena > mlađi od 45 godina
				Žene < stariji od 45 godina	
Prosječna polica za posuđe	7,5 kg	10/radni dan	Vrlo niska	Vrlo niska	Niska
		80/radni dan	Vrlo niska	Niska	Niska
Puna polica za posuđe	12,5 kg	10/radni dan	Niska	Niska	Umjerena
		80/radni dan ^{*1}	Niska	Umjerena	Visoka

1. Ovaj uvjet (maks. težina i maks. učestalost) nije realan u praksi.

CE