

Diskmaskin underbänk- monterad

Touch-version med knappar



SE Bruksanvisning



59566XV01- 2025.05

Inledning

 Läs alla användarinstruktioner, inklusive garantivillkoren, innan du installerar och använder apparaten.

Besök vår webbplats www.electroluxprofessional.com och öppna avsnittet Support för att:

 Registrera din apparat

 Få tips och råd om din apparat, dess service och reparation

Installations-, användnings- och underhållshandboken (nedan kallad Handboken) innehåller viktig information som behövs för korrekt och säkert arbete på apparaten.

Det som följer får inte betraktas som en lång och enformig uppräkningslista av information och varningar, utan är anvisningar avsedda att på alla sätt förbättra apparatens prestationer och framför allt att förhindra personskador och skador på föremål och djur som kan orsakas av felaktig användning och hantering.

Det är mycket viktigt att alla som sköter transport, installation, idrifttagande, användning, underhåll, reparation och skrotning av apparaten studerar och läser denna handbok innan de olika arbetena utförs. Detta förebygger felaktiga manövrer och problem som kan inverka negativt på apparatens funktion eller resultera i farliga situationer. Vi rekommenderar att användaren regelbundet ges information om säkerhetsbestämmelserna. Det är viktigt att all personal som är auktoriserad att arbeta med apparaten får instruktioner och uppdaterad information om användning och underhåll av apparaten.

Det är också mycket viktigt att manualen alltid är tillgänglig för operatörerna och att den förvaras med omsorg på platsen där apparaten används så att den alltid finns till hands och enkelt kan läsas när tvekan råder och närhelst situationen så kräver.

Om tvekan eller osäkerhet om användningen av apparaten fortfarande råder efter att du läst denna manual, var god kontakta tillverkaren eller ett auktoriserat servicecenter där man står till förfogande för att säkerställa snabb och omsorgsfull service så att apparaten alltid kan fungera optimalt och så effektivt som möjligt. Tänk på att under all användning av apparaten måste bestämmelserna om säkerhet, arbetshygien och miljöskydd alltid följas. Det åligger sålunda användaren att kontrollera att apparaten endast drivs och används under villkor som är optimala för säkerheten, både för människor, djur och föremål.



VIKTIGT

- Tillverkaren accepterar inget ansvar för ingrepp som utförs på produkten om anvisningarna i denna manual inte har följts.
- Tillverkaren förbehåller sig rätten att modifiera de apparater som presenteras i denna publikation utan föregående meddelande.
- Det är förbjudet att kopiera manualen helt eller delvis.
- Denna handbok kan fås i elektroniskt format genom:
 - Kontakt med återförsäljare eller kundservice.
 - ladda ned den senaste, uppdaterade handboken från sidan www.electroluxprofessional.com.
- Handboken måste alltid förvaras i närheten av apparaten, på en lätt tillgänglig plats. Operatörer och alla som sörjer för användning och underhåll av apparaten måste lätt och i vilket ögonblick som helst kunna få tag i handboken för konsultation.

Innehåll

A	VARNING OCH SÄKERHETSINFORMATION	5
A.1	Allmän information	5
A.2	Personal protection equipment	5
A.3	Allmän säkerhet	6
A.4	Skyddsanordningar som är installerade på apparaten	6
A.5	Säkerhetsskyltar som skall sättas upp på apparaten eller i området runt apparaten	7
A.6	Felaktig användning där felaktigheten är förutsägbar	7
A.7	Kvarstående risker	7
A.8	Vattenanslutning	8
A.9	Elanslutning	8
A.10	Rengöring av apparaten	8
A.11	Förebyggande underhåll	8
A.12	Reservdelar och tillbehör	8
A.13	Försiktighetsåtgärder vid användning och underhåll	9
A.14	Underhåll av apparaten	9
B	GARANTI	9
B.1	Garantivillkor och undantag	9
C	ALLMÄNNA SÄKERHETSFÖRESKRIFTER	10
C.1	Inledning	10
C.2	Mekaniska säkerhetsdata, risker	10
C.3	Skyddsanordningar som är installerade på apparaten	10
C.3.1	Skydd	10
C.3.2	Säkerhetsanordningar	10
C.4	Säkerhetsskyltar som skall sättas upp på apparaten eller i området runt apparaten	10
C.5	Anvisningar om användning och underhåll	10
C.6	När apparaten skall kasseras	10
D	ALLMÄN INFORMATION	10
D.1	Inledning	10
D.2	Slutbesiktning	10
D.3	Definitioner	11
D.4	Identifieringsdata för maskinen och tillverkaren	11
D.5	Att tolka fabriksbeskrivningen	11
D.6	Typpreferens	12
D.7	Ansvar	12
D.8	Upphovsrätt	12
D.9	Förvaring av handboken	12
D.10	Handboken riktar sig till	12
E	ORDINARIE ANVÄNDNING AV APPARATEN	12
E.1	Egenskaper för personal som tillåts använda apparaten	12
E.2	Baskrav för att använda apparaten	12
F	TEKNISKA DATA	13
F.1	Allmänna tekniska specifikationer	13
G	PRODUKTBESKRIVNING	13
G.1	Allmän beskrivning	13
G.2	Översikt över apparaten	13
G.3	Typer av korgar och lastning	14
H	BESKRIVNING AV KONTROLLPANELEN	14
H.1	Manöverpanel	14
H.2	Basreglage	14
H.2.1	Tömning/självrengöringssymbol	14
H.2.2	Sekundärdisksymbol	15
H.2.3	Reglageknapp	15
H.2.4	Uppkopplingssymbol	15
H.2.5	Larm- och Varningssymbol	15
I	“ONE CONNECTED” SMARTMOBILAPP	15
I.1	Introduktion	15
I.2	Ladda ner applikationen “OnE Connected”	16
I.3	Egen registrering på OnE Connected-portalen	16
I.4	Logga in “OnE Connected” efter att ha slutfört egen registrering	19
J	FJÄRRUPPDATERING AV FIRMWARE	19
J.1	Firmwareuppdatering tillgänglig	19
K	MATNING AV DISKMEDEL	21
K.1	Aktivering av doseringbehållare för diskmedel	21
K.1.1	Manuell aktivering via kontrollpanelen	21
K.1.2	Aktivering med hjälp av applikationen “One Connected”	22
L	ANVÄND	23
L.1	Startar	23
L.2	Inlastning av diskgodset i korgarna	23
L.3	Funktion	24

L.4	Diskprogram.....	24
L.5	Se diskprogrammets detaljer.....	24
	L.5.1 Att redigera diskprogrammets parametrar.....	25
L.6	Att ändra ett parametervärde.....	26
L.7	Inställningar för doseringsbehållare.....	26
L.8	Ändra primärt eller sekundärt diskprogram.....	27
L.9	Aktivera eller avaktivera sekundärprogram.....	27
L.10	Kontrollera apparatens tillstånd med hjälp av applikationen "OnE Connected".....	27
M	RENGÖRING AV APPARATEN.....	28
M.1	Vård och omsorg.....	28
M.2	Introduktion till rengöring.....	28
M.3	Vid arbetsdagens slut.....	29
	M.3.1 Starta tömningsfas / självrengöringsprogram.....	29
	M.3.2 Rengör diskbrunnens komponenter.....	29
N	UNDERHÅLL AV APPARATEN.....	30
N.1	Tidsintervall för underhåll.....	30
N.2	Perioder utan användning.....	31
N.3	Skrotning av maskinen.....	31
O	FELSÖKNING.....	32
O.1	Allmän felsökning.....	32
P	LARM.....	34
P.1	Detaljer angående feltillståndet.....	34
	P.1.1 Larmdetaljer.....	34
P.2	Larmguide.....	35
Q	MER INFORMATION.....	36
Q.1	Ergonomi.....	36
	Q.1.1 Certifiering.....	36
	Q.1.2 Allmänna rekommendationer.....	36
	Q.1.3 Rekommendationer angående tillbehör.....	36
Q.2	NIOSH Lyftekvation (ISO 11228-1).....	37

A VARNING OCH SÄKERHETSINFORMATION

A.1 Allmän information

För att kunna förstå handboken och därmed maskinen på optimalt sätt är det viktigt att ha god kunskap om de termer, grafik och symboler som används i handboken. Följande symboler används i handboken för att utmärka och göra det möjligt att identifiera olika typer av fara:



VARNING

Fara för personalens hälsa och säkerhet.



VARNING

Fara för elchock - farlig spänning.



AKTAS

Fara för skada på apparaten eller skada på produkten.



VIKTIGT

Viktiga instruktioner och information om apparaten.



Ekvipotentialsystem



Läs instruktionerna innan du använder apparaten







Upplysningar och förklaringar

- Endast specialutbildad personal är auktoriserad att göra ingrepp på apparaten.
- Denna apparat är ämnad för kommersiell tillämpning, som till exempel i restaurangkök, storkök eller i sjukhuskök. De ska användas för att diska eller torka tallrikar, diskgodis, glas, bestick och liknande.
- Produkten är inte avsedd att användas av vuxna eller barn med nedsatt fysisk, sensorisk eller mental förmåga eller av personer med bristande erfarenhet eller kunskap, såvida personerna i fråga inte övervakas eller får anvisningar om användningen av produkten av en person som ansvarar för deras säkerhet.
- Låt ej barn leka med apparaten.
- Förvara allt emballagematerial och alla rengöringsmedel utom räckhåll för barn.
- Rengöring och användarunderhåll skall inte utföras av barn utan översyn
- Använd eller förvara inte bensin eller andra brandfarliga material i närheten av denna eller andra apparater.
- Förvara ej explosiva ämnen, som tryckförsatt behållare med brandfarlig vätska i denna apparat.
- Se informationen på apparatens märkplatta för uppgifter om tillverkare (för att beställa reservdelar, etc.).
- I samband med skrotning av apparaten måste CE-märkningen förstöras.
- Förvara handboken på en säker plats som framtida referens för användare.

A.2 Personal protection equipment

Sammanfattande tabell över vilken personlig skyddsutrustning (PSU) som ska användas under de olika faserna av användningen av apparaten.

Arbetskede	Skyddskläder	Skyddsskor	Handskar	Skyddsglasögon	Skyddshjälm
Transport	–	●	○	–	○
Hantering	●	●	○	–	–
Uppackning	○	●	○	–	–
Installation	○	●	● ¹	–	–
Ordinarie användning	●	●	● ²	○	–
Inställningar	○	●	–	–	–
Ordinarie rengöring	○	●	● ¹⁻³	○	–
Extraordinär rengöring	○	●	● ¹⁻³	○	–
Underhåll	○	●	○	–	–

Arbetskede	Skyddskläder	Skyddsskor	Handskar	Skyddsglasögon	Skyddshjälm
					
Demontering	○	●	○	○	—
Skrotning	○	●	○	○	—
Key:					
●	PPE REQUIRED				
○	PPE AVAILABLE OR TO BE USED IF NECESSARY				
—	PPE NOT REQUIRED				

1. Under dessa ingrepp måste skärsäkra skyddshandskar användas. Operatör, specialiserad personal och andra personer som använder apparaten, men inte använder lämplig personlig skyddsutrustning, kan exponeras för risker för hälsovådliga situationer (beroende på modell).

2. Under denna användning ska du använda värmeskyddade handskar som passar för kontakt med vatten och de kemiska substanser som används (se säkerhetsinformationsbladet för de substanser som används angående information om den PPE som krävs). Operatör, specialiserad personal och andra personer som använder apparaten, men inte använder lämplig personlig skyddsutrustning, kan exponeras för risker av kemisk art och eventuellt för hälsovådliga situationer (beroende på modell).

3. Under dessa ingrepp ska du använda skyddshandskar som passar för kontakt med de kemiska substanser som används (se säkerhetsinformationsbladet för de substanser som används för information om den personliga skyddsutrustning som krävs). Operatör, specialiserad personal och andra personer som använder apparaten, men inte använder lämplig personlig skyddsutrustning, kan exponeras för risker av kemisk art och eventuellt för hälsovådliga situationer (beroende på modell).

A.3 Allmän säkerhet

- Apparaten är utrustad med elektriska och/eller mekaniska säkerhetsanordningar som är avsedda att skydda personalen och apparaten själv.
- All användning av apparaten är förbjuden när skydd, skyddsanordningar och säkerhetsanordningar är borttagna och när ändringar gjorts på sådana anordningar.
- Gör inga ändringar på de delar som medföljer produkten.
- Vissa illustrationer i handboken visar apparaten eller delar av denna utan skydd eller med borttagna skydd. Illustrationer av denna typ har endast förtydligande syfte. Det är alltid förbjudet använda apparaten utan skydd eller med urkopplade skydd.

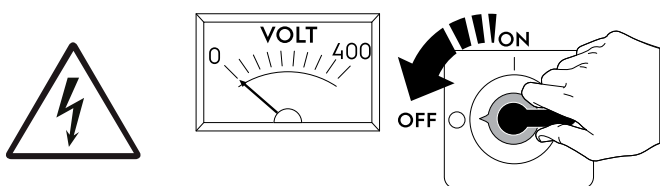

Innan någon typ av installation, montering, rengöring eller underhållsarbete utförs måste apparaten skiljas från strömförande nät.

- Det är förbjudet att ta bort de CE-märkningar, säkerhets-, färo- och påbudsskyltar som finns på apparaten och att göra dem oläsbara.
- A-viktade bullernivåer överskrider ej 70 dB(A).
- Följande ingrepp skall endast utföras av specialiserad och auktoriserad tekniker eller Kundservice som bär passande personlig skyddsutrustning (A.2 *Personal protection equipment*), och som förfogar över korrekta verktyg och hjälpmedel, och som kan be tillverkaren om en servicehandbok:
 - Installation och montering
 - Uppställning
 - Elanslutning
 - Rengöring av apparaten, reparation och extraordinärt underhåll
 - Skrotning av apparaten
 - Att arbeta på den elektriska utrustningen
 -

A.4 Skyddsanordningar som är installerade på apparaten

Skydd

Apparaten har:



- fasta skydd (höljen, lock, sidopaneler, etc.) som är fixerade vid apparaten och/eller dess stomme med skruvar eller snabbkopplingar som endast kan demonteras eller öppnas med specialverktyg – därför skall användaren inte avlägsna eller ändra på dessa anordningar. Tillverkaren accepterar inget ansvar för skador som beror på att anordningarna manipulerats eller att de inte har använts.
- rörliga, förreglade skydd (dörrar/luckor) för åtkomst till maskinens insida.
- åtkomstdörrar/luckor till apparatens elektriska utrustning består av paneler upphängda på gångjärn som måste öppnas med verktyg. Panelen eller dörren/luckan får inte öppnas då apparaten är ansluten till strömförande nät.



Säkerhetsanordningar

Apparaten har:

- Förreglingar på luckor/dörrar som ger åtkomst till apparatens insida.

A.5 Säkerhetsskyltar som skall sättas upp på apparaten eller i området runt apparaten

Förbud	Betydelse
	Det är förbjudet att olja, smörja, reparera och justera delar i rörelse.
	Det är förbjudet att avlägsna säkerhetsanordningar
	Det är förbjudet att använda vatten för att släcka eldsvådor (placerad på eldetaljer)

Fara	Betydelse
	Fara att klämma händerna
	försiktighet, het yta
	Fara för elchock (placerad på eldetaljer med angivelse av spänningen).

A.6 Felaktig användning där felaktigheten är förutsägbar

All användning som skiljer sig från vad som specificeras i denna handbok betraktas som felaktig. Under användning av apparaten får andra aktiviteter som kan tänkas vara felaktiga och som rent allmänt kan utgöra skaderisk för användaren eller skada apparaten ej utföras. Felaktig användning där felaktigheten är förutsägbar inkluderar:

- Bristande underhåll, rengöring och regelbundna kontroller av apparaten.
- strukturella ändringar eller ändringar på funktionslogiken,
- ändringar på skydd eller säkerhetsanordningar,
- att användare, specialiserad personal och underhållstekniker inte använder personlig skyddsutrustning.
- att inte använda adekvata tillbehör (t ex att använda fel verktyg, stege).
- Att placera bränsle eller brandfarligt material (material som inte har med bearbetningsprocessen att göra) i närheten av apparaten.
- Felaktig installation av apparaten.
- att föremål placeras i apparaten som inte är kompatibla med apparatens användning, eller som kan orsaka skador på apparaten/ personer, eller förorena miljön.
- Att stiga upp på apparaten.
- Att anvisningarna om avsedd användning av apparaten inte följs.
- andra beteenden som medför risker som inte kan elimineras av tillverkaren.

A.7 Kvarstående risker

Apparaten har flera kvarstående risker som inte fullständigt eliminerats på projektstadiet eller genom installation av lämpliga skydd. Tillverkaren informerar därför operatören, genom denna handbok, om dessa risker och om vilken personlig skyddsutrustning som skall användas av personalen. För att reducera risker, se till att det finns tillräckligt med utrymme då du installerar apparaten.

För att detta villkor skall uppfyllas måste områdena runt apparaten alltid vara:

- vara fria från hinder (som stegar, verktyg, behållare, lådor, osv.),
- vara rena och torra,
- vara väl upplysta.

För kundens information illustreras nedan de risker som kvarstår på apparaten. De illustrerade beteendena är att betrakta som felaktiga och därmed strängt förbjudna.

Kvarstående risker	Beskrivning av den farliga situationen
Risk att halka eller falla	Operatören kan halka på grund av att det finns vatten, vätskor eller smuts på golvet
Risk att fastna, dras med eller krossas	Operatören eller andra personer kan fastna eller dras med av transportanordningen, under apparatens drift och till följd av olämpliga beteenden, t.ex.: <ul style="list-style-type: none"> att han eller hon sticker in en arm i apparaten för att ta bort en korg som har fastnat utan att apparaten stoppats med ett nödstopsreglage. att han eller hon kommer åt korgtransportsystemet utan att apparaten har stoppats med ett nödstopsreglage. Olämplig klädsel med löst sittande delar (t.ex. halsband, sjalar, halsdukar, slipsar, osv.) eller långt hår som inte är uppsatt kan fastna i maskinorgan i rörelse.
Risk för brännskada/skrubbsår (t ex ugnselement, iskall behållare, lameller och rör i kylkretsen)	Operatören vidrör avsiktligt eller oavsiktligt vissa komponenter inuti apparaten utan att använda skyddshandskar.
Stickskador	Operatören vidrör avsiktligt eller oavsiktligt vissa komponenter med vassa kanter inuti apparaten utan att använda skyddshandskar.
Risk för brännskada	Operatören vidrör avsiktligt eller oavsiktligt komponenterna inuti apparaten eller diskgodset vid utgången utan skyddshandskar eller utan att låta komponenterna/diskgodset svalna.
Elchock	Kontakt med elektriska, spänningsförande delar i samband med underhåll som utförs medan spänningen är påslagen
Risk för fall från hög höjd	Operatören använder olämpliga system för att komma åt delar på ovansidan av maskinen (t.ex. stegar, eller om operatören klättrar upp på apparaten)
Risk för krosskada eller annan skada	Den specialiserade personalen kanske inte har fäst kontrollpanelen som ger åtkomst till teknikutrymmet på rätt sätt. Panelen kan stängas plötsligt.
Risk för krosskada eller skärskada	Möjlig risk för skada på armar föreligger vid stängning av huven.
Risk att laster välter	Under hantering av apparaten eller emballaget innehållande apparaten med hjälp av olämpligt lyftsystem eller med obalanserad last
Kemiska ämnen	Operatören kommer i kontakt med kemiska ämnen (t.ex. rengöringsmedel, sköljmedel, avkalkningsmedel, osv.) utan att säkerhetsåtgärder av lämplig typ har vidtagits. Studera därför alltid säkerhetsinformationsblad och etiketter på använda produkter.
Risk för kapning av armarna	Operatör vid normal användning av apparaten kan plötsligt och avsiktligt stänga lucka/dörr/frontpaneler (i förekommande fall, beroende på typ av apparat).

A.8 Vattenanslutning

- Driftstrycket för vatten (minimum och maximum) måste ligga mellan:
 - 2 bar [200 kPa] och 5 bar [500 kPa] för apparater utan sköljpump
- Se till att det inte finns några synliga läckor under och efter första användning av maskinen.

A.9 Elanslutning

- Om strömkabeln skadas måste den bytas av Service eller av specialiserad personal för att förebygga alla risker.

A.10 Rengöring av apparaten

- Vidrör aldrig maskinen med fuktiga händer och/eller fötter eller när du är barfota.
- Använd en stege med skydd när ingrepp på maskinen skall ske på hög höjd.
- Sätt apparaten i säkert tillstånd innan alla rengöringsingrepp påbörjas.
- Respektera anvisningarna om vilken kompetens som krävs för de olika ingreppen som ingår i rutinunderhåll och extra underhåll. Bristande följsamhet för varningar kan leda till risker för personalen.
- Spraya inte vatten eller använd vattentryckspruta eller ånga.

A.11 Förebyggande underhåll

För att säkerställa prestanda och säkerhet på din utrustning rekommenderar vi att du låter en tekniker auktoriserad av Electrolux Professional SpA utföra underhåll på den varje år, enligt Electrolux Professional SpA Servicehandbok. Kontakta ditt lokala Electrolux Professional SpA servicecenter för ytterligare information.

A.12 Reservdelar och tillbehör

Använd endast originaltillbehör och -reservdelar. Att inte använda originaltillbehör och -reservdelar betyder att tillverkarens originalgaranti förfaller, och kan göra att apparaten inte längre uppfyller kraven för säkerhetsföreskrifterna.

A.13 Försiktighetsåtgärder vid användning och underhåll

- Riskerna som är knutna till apparaten är huvudsakligen av mekanisk, termisk och elektrisk art. När så har varit möjligt har riskerna undanröjts:
 - antingen direkt, med hjälp av lämpliga lösningar på projektstadiet,
 - eller indirekt, med hjälp av skyddsanordningar, skydd och säkerhetsanordningar.
- På kontrollpanelens display visas eventuella funktionsstörningar.
- I samband med underhåll kvarstår dock vissa risker som det inte är möjligt att eliminera och som måste undanröjas genom speciella beteenden och försiktighetsåtgärder.
- Det är förbjudet att göra någon typ av kontroll, rengöring, reparation och underhåll på maskinkomponenter i rörelse. Personalen måste upplysas om förbudet i fråga med hjälp av väl synliga varningsskyltar
- Kontrollera regelbundet att alla säkerhetsanordningar fungerar och att isoleringen på elektriska kablar är intakt. Om dessa är skadade måste de bytas.

Om en större anomali skulle uppstå (t.ex. kortslutning, kablar utanför kopplingsplinten, motorhaveri, slitage på elkablarnas skydd) skall operatören som ansvarar för den ordinarie användningen av apparaten:

- omedelbart stänga av apparaten.
- om sådan finns, ska du stänga av vattentillförseln till apparaten genom att stänga av vattenkranen.

A.14 Underhåll av apparaten

- Hur lång intervallen mellan inspektioner och underhåll skall vara beror på de faktiska driftsvillkoren och omgivningsvillkoren (damm, fukt, osv.). Därför kan inga exakta tidsintervaller anges. Det är dock viktigt att ge apparaten ett noggrant och regelbundet underhåll för att i möjligaste mån begränsa driftavbrott.
- Vi rekommenderar att ett servicekontrakt tecknas med Kundservice för förebyggande och programmerat underhåll.
- Sätt apparaten i säkert tillstånd innan alla underhållsinsatser påbörjas.
- För att garantera att apparaten fungerar effektivt och korrekt krävs ett regelbundet underhåll. Följ anvisningarna i denna handbok.

B GARANTI

B.1 Garantivillkor och undantag

Om garanti erbjuds i samband med köp av denna produkt så tillhandahåller Electrolux Professional garanti i enlighet med lokala bestämmelser, med villkoret att utrustningen installeras och används för det ändamål för vilket den har konstruerats och så som beskrivs i gällande dokumentation för utrustningen. Garanti gäller om kunden enbart har använt originalreservdelar och utfört underhåll i enlighet med Electrolux Professionals användnings- och underhållsdokumentation som finns på papper och i elektroniskt format.

Electrolux Professional rekommenderar varmt att man använder rengörings-, skölj- och avkalkningsmedel som är godkända av Electrolux Professional - detta för att få bättre resultat och behålla produktens funktion över tid.

Electrolux Professional-garantin täcker inte:

- Serviceresor för att leverera eller hämta produkten.
- Installation.
- Utbildning angående användning/drift.
- Utbyte (och/eller leverans) av slitagereservdelar, såvida slitaget inte är ett resultat av defekter i material eller utförande, rapporterat inom en (1) vecka från feltillståndet.
- Korrigering av yttre kablage.
- Korrigering av icke-auktoriserade reparationer så väl som skada, feltillstånd och ineffektivitet förorsakad av och/eller ett resultat av dessa reparationer.
 - Otillräcklig och/eller onormal kapacitet på de elektriska systemen (ström/spänning/frekvens), inklusive elektriska pikar och/eller strömavbrott.
 - Otillräcklig eller avbruten försörjning av vatten, ånga, luft, gas (inklusive orenheter och/eller annat som inte överensstämmer med de tekniska kraven för var och en av apparaterna).
 - Rördelar, komponenter eller förbrukningsvaror för rengöringsprodukter som inte är godkända av tillverkaren.
 - Kundens vårdslöshet, felanvändning, missbruk och/eller bristande efterlevnad av instruktionerna för vård och omsorg som finns i detalj i utrustningens dokumentation.

- Felaktig eller dåligt utförd: installation, reparation, underhåll (inklusive manipulation, modifikation och reparation utförd av icke-auktoriserad tredje part) och modifikation av säkerhetssystem.
- Användning av komponenter som inte är originalkomponenter (exempelvis förbrukningsmaterial, slitage- och reservdelar);
- Miljöförhållanden som framkallar termal eller kemisk stress (överhettning/frysning och/eller korrosion/oxidation).
- Främmande föremål placerade i produkten eller koplade till denna.
- Olyckor eller force majeure.
- Transport och hantering, inklusive repor, bucklor, flisor och/eller annan skada på ytfinishen, såvida denna skada inte kan härledas till defekter i materialet eller i det hantverksmässiga utförandet och som ska rapporteras inom en (1) vecka från leveransen, såvida inte annat överenskommit.
- Produkt med originalserienummer avlägsnat, ändrat eller som inte kan avläsas.
- Utbyte av glödlampor, filter och andra förbrukningsvaror.
- Alla tillbehör och programvaror som inte är godkända eller specificerade av Electrolux Professional.

Garantin från Electrolux Professional förfaller och tillverkaren accepterar inget ansvar för skador som uppstår på grund av modifieringar och/eller ingrepp på hårdvara/programvara/programmering.

Garantin gäller inte för schemalagda underhållsinsatser (inklusive de erforderliga reservdelarna för detta) eller för rengöringsmedel såvida det inte regleras i avtal eller andra villkor.

Se Electrolux Professionals webbplats för en lista över auktoriserade Kundservicecenter.

C ALLMÄNNA SÄKERHETS FÖRESKRIFTER

C.1 Inledning

Apparaterna är utrustade med elektriska och/eller mekaniska säkerhetsanordningar som är avsedda att skydda personalen och maskinerna.

Dessa anordningar får därför inte avlägsnas eller ändras. Tillverkaren accepterar inget ansvar för skador som beror på att anordningarna ändrats eller att de inte har använts.

C.2 Mekaniska säkerhetsdata, risker

På maskinen finns inga skarpa kanter och inga utskjutande delar. Skydd vid rörliga och spänningsförande delar är fästade vid skåpet med skruvar för att förhindra att dessa farliga delar oavsiktligt vidröres.

C.3 Skyddsanordningar som är installerade på apparaten

C.3.1 Skydd

På apparaten finns följande typ av skyddsanordningar:



- fasta skydd (höljen, lock, sidopaneler, etc.) som är fixerade vid apparaten och/eller stommen med skruvar eller snabbkopplingar som endast kan demonteras eller öppnas med specialverktyg.
- rörliga, förreglade skydd (dörrar/luckor) för åtkomst till maskinens insida.
- åtkomstdörrar/luckor till apparatens elektriska utrustning bestående av paneler upphängda på gångjärn som måste öppnas med verktyg. Det är inte tillåtet att öppna åtkomstdörrar/luckor när apparaten är ansluten till elnätet.



C.3.2 Säkerhetsanordningar

Apparaten har:

- förreglingar på frontpanelerna som ger åtkomst till apparatens insida.

C.4 Säkerhetsskyltar som skall sättas upp på apparaten eller i området runt apparaten

Förbud	Betydelse
	Det är förbjudet att olja, smörja, reparera och justera delar i rörelse.
	Det är förbjudet att avlägsna säkerhetsanordningar
	Det är förbjudet att använda vatten för att släcka eldsvådor (denna förbudsskylt finns på elektriska delar)

Fara	Betydelse
	Fara att klämma händerna
	försiktighet, het yta
	Fara för elchock (placerad på elektriska delar med angivelse av spänningen).

C.5 Anvisningar om användning och underhåll

Riskerna som är knutna till apparaten är huvudsakligen av mekanisk, termisk och elektrisk art. När så har varit möjligt har riskerna undanröjts:

- antingen direkt, med hjälp av lämpliga lösningar på projektstadiet,
- eller indirekt, med hjälp av skyddsanordningar, skydd och säkerhetsanordningar.

På kontrollpanelens display visas eventuella funktionsstörningar.

I samband med underhåll kvarstår dock vissa risker som det inte är möjligt att eliminera och som måste undanröjas genom speciella beteenden och försiktighetsåtgärder.

Det är förbjudet att göra någon typ av kontroll, rengöring, reparation och underhåll på maskinkomponenter i rörelse. Personalen måste upplysas om förbudet i fråga med hjälp av väl synliga varningsskyltar

För att garantera att apparaten fungerar effektivt och korrekt krävs ett regelbundet underhåll. Följ anvisningarna i denna handbok.

Kontrollera regelbundet att alla säkerhetsanordningar fungerar och att isoleringen på elektriska kablar är intakt. Om dessa är skadade måste de bytas.

C.6 När apparaten skall kasseras

När apparaten inte skall användas längre skall den göras obrukbar genom att nätkablarna avlägsnas.

D ALLMÄN INFORMATION

D.1 Inledning

Denna handbok innehåller information om olika typer av apparater. Produktbilderna i denna guide är endast exempel.

Ritningar och scheman i handboken är inte återgivna i korrekt skala. De är en integration till den skriftliga informationen och fungerar som sammanfattning av denna, men är inte avsedda att ge en detaljerad bild av den levererade apparaten.

På apparatens installationsritningar uttrycks angivna siffervärden i millimeter och/eller i tum.

D.2 Slutbesiktning

När våra maskiner tas fram och optimeras utnyttjar vi laborietester i syfte att garantera hög prestanda och stor effektivitet.

Apparaten levereras klar för användning.

I specifika bilagor garanteras och styrks att apparaten har genomgått och klarat genomgångna tester (okulärbesiktning - elektrisk besiktning - funktionsbesiktning).



D.3 Definitioner

Nedan finns definitioner av de viktigaste termerna som används i handboken. Vi rekommenderar att dessa termer studeras noggrant innan resten av handboken läses.

Operatör	Person vars uppgifter omfattar installation, inställning, användning, underhåll, rengöring, reparation och transport av apparaten.
Tillverkare	Electrolux Professional SpA eller annat serviceställe som auktoriserats av Electrolux Professional SpA.
Operatör som normalt använder apparaten.	en operatör som har informerats om, utbildats för och har praktik vad gäller arbetsuppgifterna som skall utföras och riskerna som är knutna till den ordinarie användningen av apparaten.
Kundservice eller specialiserad personal	Operatör som är utbildad av tillverkaren och som tack vare sin yrkesutbildning, erfarenhet, specifika yrkesutbildning och kunskap om olycksskydd är kapabel att bedöma vilka ingrepp som ska göras på apparaten och att identifiera och undvika eventuella risker. Operatörens yrkesutbildning täcker områdena mekanik, elektroteknik och elektronik, etc.
FARA	Upphov till möjliga personskador eller hälsorisker.
Farlig situation	En situation där en operatör utsätts för en eller fler faror.
Risk	Sannolikhet för mycket allvarliga personskador eller hälsorisker i en farlig situation.
Skydd	Säkerhetsåtgärder som består i att speciella tekniska anordningar (skydds- och säkerhetsanordningar) avsedda att skydda personalen från faror används.
Skyddsanordning	anordning på en apparat som används särskilt för att ge skydd genom en fysisk barriär.
Säkerhetsanordning	Säkerhetsanordning (ej att förväxlas med skyddsanordning ovan) som eliminerar eller reducerar risken. Denna anordning kan vara monterad för sig själv, eller användas tillsammans med en skyddsanordning.
Kund	den person som har inhandlat apparaten, eller som har hand om/använder den (t ex företag, företagare, bolag).
Elchock	Oförutsedd elektrisk urladdning i människokroppen.
Nödstoppsanordning	en samling komponenter som utgör nödstoppsfunktion: anordningen i fråga aktiveras med en enda manöver och förhindrar eller minskar personskador och skador på apparater, föremål och djur.

D.4 Identifieringsdata för maskinen och tillverkaren

Här visas en kopia av märkningen eller dataskylten som finns på maskinen:

F.Mod.	Comm. Model:	2017
PNC	Ser.Nr.	
EL	z	Max kW
Type ref.		Nominal kW
		Min kW
  		
Electrolux Professional spa - Viale Treviso, 15 - 33170 Pordenone (Italy)		

Dataskylten innehåller apparatens tekniska specifikationer och identifikationsuppgifter - nedan visas vad denna information betyder.

F.Mod.	Fabriksbeskrivning av produkten
Comm.Model	Kommersiell benämning
PNC	Produktionskod
Ser.No.	Serienummer
400V 3N~	Nätspänning
230V 3 - 230V 1N	elektrisk transformering (beroende på modell)
Hz	Nätfrekvens
Max – kW	Max. effekt
Nominal – kW	Nominell effekt
IPX4	Skyddsgrad mot damm och vatten
CE	CE-märkning
Electrolux Professional SpA Viale Treviso 15 33170 Pordenone Italy	Tillverkare

Dataskylten finns på apparatens högra sidopanel.

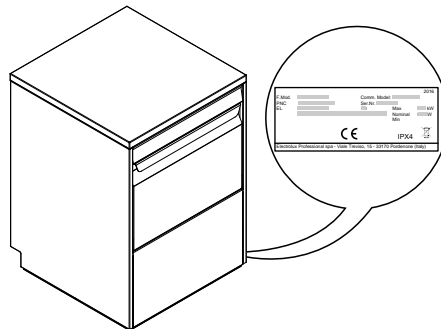

VARNING

Avlägsna inte maskinens märkning, gör inga ändringar på den och gör den inte oläsbar.



VIKTIGT

I samband med skrotning av maskinen måste märkningen förstöras.



OBS!

Se märkningen på apparaten för uppgifter om tillverkare (t ex för att efterfråga reservdelar etc.).

D.5 Att tolka fabriksbeskrivningen

Den fabriksbeskrivning som finns på dataskylten har följande betydelse (några exempel nedan):

(1)	(2)	(3)	(4)	(5)	(6)	(7)	(8)
E	T	UC	L	1	G	1	S
Z	T	UC	L	1	G	3	U
V	T	UC	L	3	3		

(1) Varumärke E = Electrolux Professional, Z = Zanussi, V = Veetsan, M = MyPro, N = To brand.

(2) Användarpanel T= Touch-knapp S= Touchscreen-skärm

(3) Maskintyp UC = Underbänksmodell

(4) Apparatus storlek	L = Stor (utrymmets höjd = 440 mm)
(5-6-7-8) Tillval	G = Avloppspump + tvättmedelspump + sköljmedelspump
	Sköljtyp
	• Tom = tryck
	• A = Atmosfärisk
	Spänning
	• 1 = 220-240V/1N/50Hz
	• 3 = 380-415V/3N/50Hz
	S = Schuko-kontakt
	U = UK-modeller (WRAS)

D.6 Typpreferes

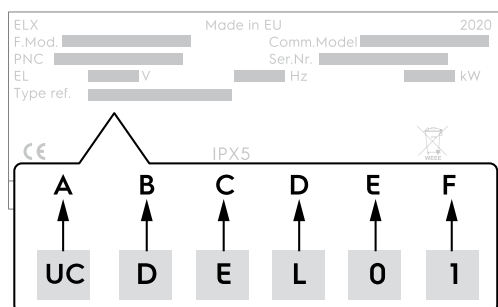

Teckenförklaring

A	Typ av apparat
	• UC Under bänk
B	Typ av föremål som ska diskas
	• D = normal bordsservice
C	Appliance level (Maskinnivå)
	• E = Ingång
D	Sköljtyp
	• L = Tryck
	• P = sköljpump
E	Boilerns uppvärmningseffekt
	• 0 = 2800 W
	• 1 = 4500 W
F	Kontakttyp
	• 0 = ingen kontakt
	• 1 = Shuko kontakt (kontakttyp F)
	• 2 = UK kontakt (kontakttyp G)

D.7 Ansvar

Vi accepterar inget ansvar för skador och funktionsstörningar som orsakats av:

- att instruktionerna i denna handbok ej följts.

- icke-professionella reparationer som utförts och med reservdelar som inte finns angivna i reservdelskatalogen använts (montering och användning av icke-originaldelar och tillbehör kan inverka negativt på apparatens funktion, och gör dessutom att garantin från originaltillverkaren förfaller).
- Ingrepp utförts av icke-specialiserad personal.
- Icke-auktoriserade ändringar eller ingrepp.
- Inget underhåll, eller felaktigt/undermåligt underhåll, har utförts.
- Felaktig användning av apparaten.
- exceptionella och icke förutsebara händelser,
- Att apparaten har använts av personal som inte har tillräcklig information och/eller utbildning.
- att gällande bestämmelser i användarlandet om säkerhet, hygien och hälsa på arbetsplatsen inte har följts.

Vi accepterar inget ansvar för skador som orsakas av godtyckliga omvandlingar och ändringar som gjorts av användaren eller av kunden.

Ansvar för identifiering och val av lämplig och passande personlig skyddsutrustning som operatör skall bära åligger arbetsgivaren, den arbetsplatsansvarige eller den fackman som sköter teknisk service i enlighet med de bestämmelser som gäller i användarlandet.

Tillverkaren accepterar inget ansvar för möjliga felaktiga upplysningar i manualen, om dessa kan hänföras till tryckfel eller översättningsfel.

Eventuella tillägg till handboken för installation, användning och underhåll som tillverkaren anser det lämpligt att sända till kunden skall förvaras tillsammans med den handbok som de blir en integrerad del av.

D.8 Upphovsrätt

Denna handbok är uteslutande avsedd för operatören och får endast överlämnas till tredje person efter medgivande från Electrolux Professional SpA.

D.9 Förvaring av handboken

Handboken måste hållas i gott skick under apparatens hela livstid, tills apparaten skrotas. Vid överlåtelse, försäljning eller uthyrning av apparaten måste denna handbok medfölja apparaten.

D.10 Handboken riktar sig till

Denna handbok riktar sig till:

- Arbetsgivare till apparatens användare och arbetsplatsansvarig person.
- Operatör som sköter den ordinarie användningen av apparaten.
- specialiserad personal – Kundservice (se servicehandboken).

E ORDINARIE ANVÄNDNING AV APPARATEN

E.1 Egenskaper för personal som tillåts använda apparaten

Kunden måste kontrollera att de som sörjer för den ordinarie användningen av apparaten har lämplig utbildning och kompetens för sina uppgifter.

Den som har i uppdrag att göra arbetet måste:

- de har läst och förstått handboken.
- Få korrekt utbildning och instruktioner som är lämpad för deras uppgifter så att dessa kan utföras i säkerhet.
- får särskild yrkesutbildning om korrekt användning av apparaten.



VIKTIGT

Kunden måste kontrollera att den egna personalen har förstått givna anvisningar, särskilt vad gäller säkerhetsaspekter och arbetshygien vid användning av apparaten.

E.2 Baskrav för att använda apparaten

- Kunskap om tekniken och specifik erfarenhet av att använda apparaten.
- Adekvat, grundläggande allmänbildning och teknisk utbildning på tillräcklig nivå för att kunna läsa och förstå innehållet i handboken, inklusive att kunna korrekt tolka ritningar, tecken och bilder.
- Ha tillräcklig kunskap för att i säkerhet utföra ålagda ingrepp enligt arbetsbeskrivningen i handboken.

- Känna till säkerhetsföreskrifter angående hygien och säkerhet på arbetsplatsen.

F TEKNISKA DATA

F.1 Allmänna tekniska specifikationer



OBS!

För att finna märkplattan, se D.4 Identifieringsdata för maskinen och tillverkaren.

Nätspänning	V	Se märkplattan
transformeringsbar till		
Frekvens	Hz	Se märkplattan
Maximal effekt	kW	Se märkplattan
Nominell effekt	kW	Se märkplattan
Min. effekt	kW	Se märkplattan
Ström kabel		H07RN-F
Vattenledningens tryck	kPa [bar]	2 bar [200 kPa] 5 bar [500 kPa]
Vattenledningens temperatur:	°C	> 50
Vattenförbrukning per efterdiskprogram	l	2 - 2.4
Boilerns volym	l	5
Diskbrunnsvolym	l	20
Vattenledningens vattenhårdhet för versioner utan inbyggd kontinuerlig avhårdare	°f°d/°e	14/8/10 max
Vattenledningens vattenhårdhet för versioner med inbyggd avhårdare		53,4/30/35,7 max
Vattenledningens elektriska konduktivitet för versioner utan inbyggd kontinuerlig avhårdare	µS/cm	<400
Kloridkoncentration i vattnet	ppm	<20
Lagenlig bullernivå Leq	dB[A]	LpA:68dB-KpA:1.5dB
Skyddsgrad	IP	Se märkplattan

G PRODUKTBESKRIVNING

G.1 Allmän beskrivning

Maskinen passar för disk av glas, koppar och bestick.

Den får under inga omständigheter användas för andra ändamål eller på sätt som inte omnämns i denna handbok.

Denna apparat är avsedd att tillfredsställa kraven på en bättre arbetsmiljö och större ekonomiska besparingar.

Dessa apparater är avsedda att användas i restauranger, kaféer, matlagningscentra och storkök. De speciella korgarna för diskgodset kan förses med olika insatser, vilket gör användningen enkel och praktisk och ger goda diskresultat.

Det elektroniska systemet möjliggör totalövervakning över hela diskprocessen.

G.2 Översikt över apparaten

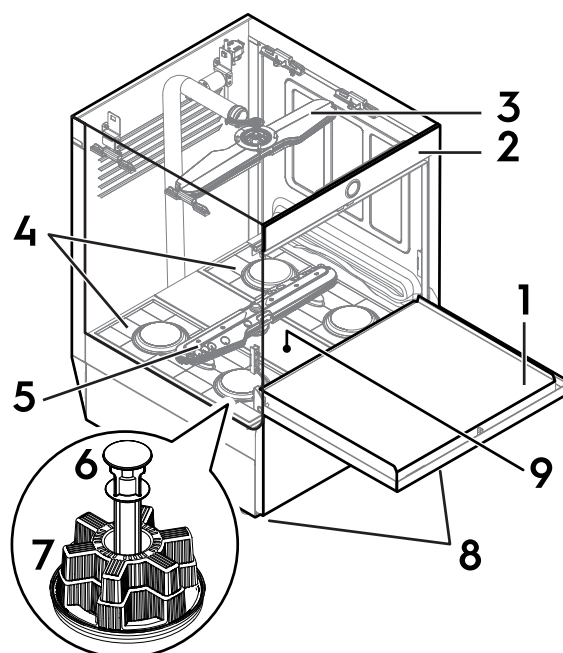

- | | |
|---|--------------|
| 1 | Lucka |
| 2 | Manöverpanel |

3	Övre spolarm för disk och skölj
4	Brunnsfilter
5	Undre spolarm för disk och skölj
6	Översvämning
7	Avloppssil
8	Ställfötter
9	Mittstöd

G.3 Typer av korgar och lastning



OBS!

Inte alla dessa korgar är tillgängliga för alla modeller.

- GUL korg: för 18 tallrikar med maximal diameter om 240 mm.

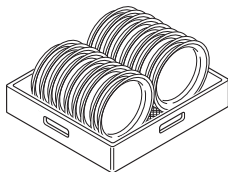

- GRÖN korg: för 12 skålar med maximal diameter om 240 mm.

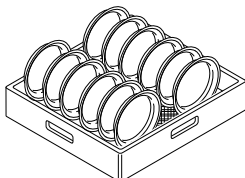

- BLÅ korg för glas: glasen skall placeras upp och ned.

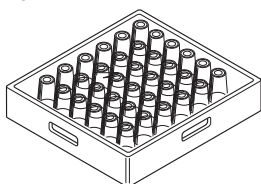

- GUL behållare för bestick: för in besticken, med handtagen nedåt, i varje behållare.

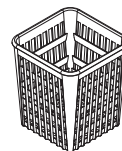

- Halvstorlekskorg - universal (500 x 250 mm)

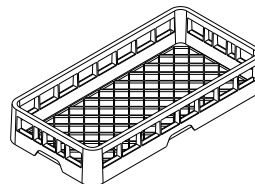

- Halvstorlekskorg för tallrikar (500 x 250 mm)

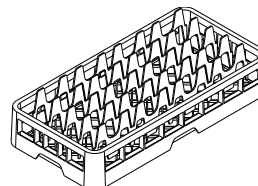

- Halvstorlekskorg för glas (500 x 250 mm)

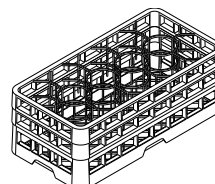

Finns som extra tillbehör: glasskiljare och korg för tallrikar med maximal diameter om 320 mm.



VIKTIGT

Om du vill använda endast en typ av korg, rekommenderar vi att du väljer den GRÖNA korgen.

H BESKRIVNING AV KONTROLLPANELEN

H.1 Manöverpanel

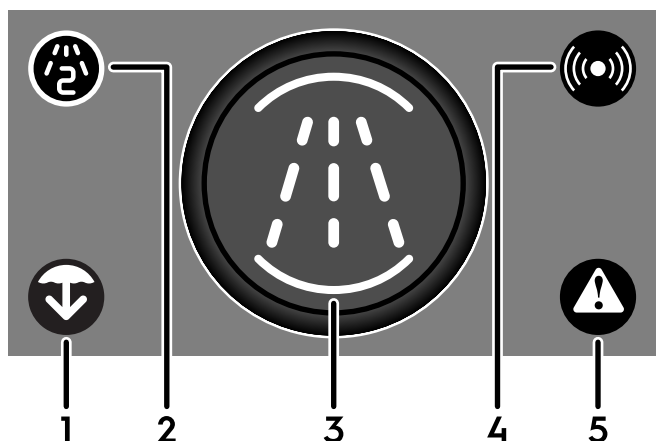

1	Tömning/självrengöringssymbol
2	Sekundärdisksymbol
3	Reglageknapp
4	Uppkopplingsymbol
5	Varningssymbol / Larmsymbol

H.2 Basreglage

H.2.1 Tömning/självrengöringssymbol



VIKTIGT

Se till att du avlägsnar bräddavloppet innan du startar tömning/självrengöringsprogram.

Denna symbol  tänds och lyser i vitt då tömning/självrengöringsprogram pågår.

Då apparaten är redo för användning, rör vid och håll kort inne knappen **3** för att starta tömning/självrengöringsprogrammet.



OBS!

Grundinställningen är att apparaten under nedstängningen startar tömning/självrengöringsprogrammet.

Symbolens status

Symbolen blinkar gult. ¹	Apparaten föreslår att du ska utföra ett tömning/självrengöringsprogram (snart tillgängligt).
Symbolen lyser i vitt.	Tömning/självrengöringsprogram pågår.

1. Det är inte obligatoriskt. Om användaren inte startar ett tömning/självrengöringsprogram kommer symbolen att sluta blinka efter en stund.

Stäng av apparaten UTAN att avsluta tömning/ självrengöringsprogrammet

1. Stäng luckan.
2. Då apparaten är redo för användning, rör vid och håll kort inne knappen **3** för att starta tömning/
självrengöringsprogrammet.

Symbolen  lyser i vitt för att bekräfta att tömning/
självrengöringsprogrammet pågår.

3. Då programmet startar, rör vid och håll kort inne reglageknappen **3** för att stänga av tömning/
självrengöringsprogrammet och stänga av apparaten.

H.2.2 Sekundärdisksymbol

Denna symbol  tänds då du aktiverar sekundärdiskprogrammet.



OBS!
Sekundärdiskprogrammet är nu aktiverat för alla de kommande diskprogrammen.

H.2.3 Reglageknapp

Tryck kort på reglageknappen för att slå på apparaten. Varningssignalen aktiveras.

De olika färgerna på reglageknappen (brandgul, grön, ljusblå och lila) motsvarar olika tillstånd för apparaten.

Reglageknappens färger

Reglageknappen är avstängd.	Apparaten är avstängd.
Reglageknappen är avstängd och Larm/Varningssymbolen lyser i rött.	Apparaten är i larmtillstånd eller i varningstillstånd. Se P.1 <i>Detaljer angående feltillståndet</i> för hur du löser problemet.
Reglageknappen är brandgul. ¹	Apparaten är påslagen och i uppvärmningsläge. Uppvärmningen är det tillstånd då apparaten fylls med vatten och detta värms upp i diskbrunn och i boiler.
Reglageknappen blinkar då i brandgult.	Luckan är öppen under uppvärmning.
Reglageknappen blinkar då i brandgult.	I detta tillstånd avslutar apparaten påfyllningen och påbörjar uppvärmningsfasen. ²
Reglageknappen lyser i fast grönt.	Apparaten är då klar att användas.
Reglageknappen lyser i ljusblått.	Ett diskprogram pågår.

Reglageknappens färger (forts.)

Reglageknappen blinkar i ljusblått.	Luckan öppnas under diskprogrammet.
Reglageknappen blinkar i grönt.	Diskprogrammet är klart.
Reglageknappen är lila.	Manuell aktivering av doseringbehållare för diskmedel.

1. Reglageknappen lyser i brandgult under hela påfyllningsfasen.
2. Det är möjligt att starta diskprogram men med dåligt diskresultat.

H.2.4 Uppkopplingsymbol

Denna symbol  tänds för att visa att apparaten är ansluten till en smartmobilsapplikation eller till en molnmiljö.

Symbolens status

Symbolen är ljusblå.	Smartmobilsapplikationen "OnE Connected" och apparaten har skapat en anslutning via Bluetooth.
Symbolen blinkar i vitt.	Smartmobilsapplikationen "OnE Connected" och apparaten har skapat en anslutning via Bluetooth.
Symbolen lyser i vitt.	Fjärranslutning till molnet är aktiv (snart tillgängligt).  OBS! För aktivering av fjärranslutning måste du röra vid "Reglageknappen" för att godkänna anslutningen.

H.2.5 Larm- och Varningssymbol

Den här symbolen  tänds då ett problem uppstår. Varningssignalen aktiveras.

Symbolens status

Symbolen lyser i mörkt gult.	Varningssymbol. Felet blockerar inte apparaten. Användaren kan fortsätta att använda apparaten.
Symbolen blinkar i rött och en varningssignal aktiveras. Efter några sekunder slås symbolen på.	Larmsymbol. Felet blockerar apparaten. Användaren måste stänga av apparaten och kontakta service.



OBS!
Öppna smartmobilapplikationen "OnE Connected", rör vid varningssymbolen för att se notifikationen för Larm/Varningar (se P.1 *Detaljer angående feltillståndet*).

I "ONE CONNECTED" SMARTMOBILAPP

I.1 Introduktion



VIKTIGT

Minimumkrav på mobiltelefonen för att installera applikationen.

- Android operativsystem:
 - 8.0 Oreo
- Apple operativsystem:
 - iOS 16.4
- Tillgänglig anslutning till internet.

För att använda alla funktioner på din apparat är det nödvändigt att ladda ner och på en smartmobil installera

"OnE Connected" applikationen som finns på Google Play och App Store.

Efter preliminär kontakt med teknikavdelningen, eller i slutet av installationen av apparaten, kommer du att få ett e-postmeddelande med en inbjudan från "One-Connected"-portalen med en länk där du kan göra klart din registrering och utföra den första anslutningen.

Läs e-postmeddelandet och klicka på länken direkt från din smartmobil.

Använd smartmobilapplikationen för att få användbar information angående:

- apparatens fabrikskod.

- apparatens serienummer
- apparatens tillstånd ("aktuell status").
- apparatens diskprogram.
- fjärruppdatering av firmware
- apparatens larm eller varningar.
- apparatens parameterinställningar.
- Matning av diskmedel.

I.2 Ladda ner applikationen "OnE Connected"

Med hjälp av en QR-kod

1. Med kameran på din mobiltelefon kan du skanna den QR code som sitter på det främre skyddet på snabbguiden, eller på den undre frontpanelen, och på så sätt komma in i fiiken **Application** (applikation).

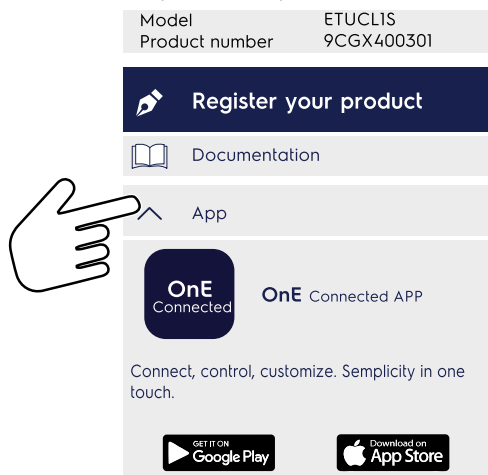

2. Ladda ner och installera "OnE Connected" applikationen.



VIKTIGT

Se till att du väljer korrekt länk, beroende på din smartmobils operativsystem.



Direkt från Google Play eller från App Store

1. Från Play Store eller App Store, sök upp, ladda ner och installera "OnE Connected" applikationen.

I.3 Egen registrering på OnE Connected-portalen



VIKTIGT

Se till att du aktiverar anslutningarna för **Bluetooth**  och **geolokalisering**  på din smartmobil och slå på apparaten.

1. I slutet av installationsfasen, rör vid symbolen "OnE Connected" för att öppna applikationen.



2. Rör vid knappen "ENTER WITH EMAIL" (gå in med e-postadress).

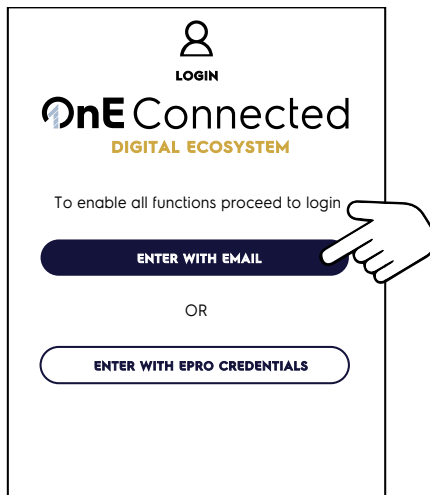

3. Rör vid länken för att skapa ditt nya konto för appen OnE Connected.

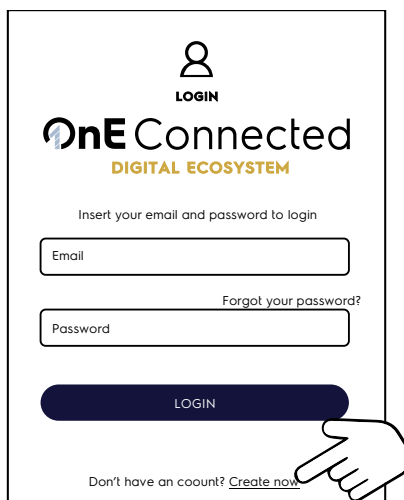

4. För in din e-postadress för att starta registreringsprocessen.

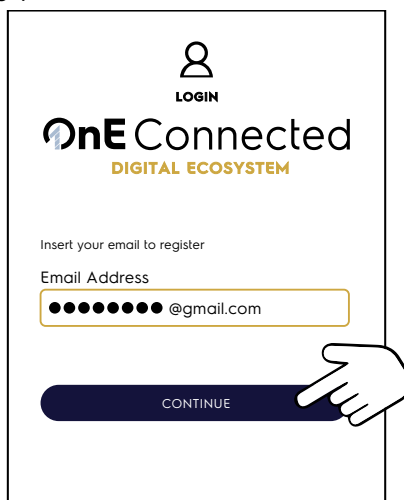

5. Efter några minuter får du ett nytt e-postmeddelande från Microsoft för Electrolux Professionals del med en 6-siffrig kod.

Skriv in siffrorna och verifiera koden.

Email Address
●●●●●●@gmail.com

Code
418231

VERIFY CODE

RESEND A NEW CODE

6. Din e-postadress är nu verifierad.

VERIFICATION

OneE Connected
DIGITAL ECOSYSTEM

Email Address
●●●●●●@gmail.com

CHANGE E-MAIL

CONTINUE

7. Rör vid knappen "Continue" (fortsätt) för att ställa in ditt lösenord.



OBS!

Det nya lösenordet måste innehålla 8-16 tecken med reglerna nedan:

- liten bokstav
- stor bokstav
- siffror (0-9)
- en eller flera av följande symboler: @ # \$ % " & * _ + = [] \ ; ' / ~ "()

09:05

Email address verified. You can now continue and set your password.

The password entry fields do not match. Please enter the same password in both fields and try again.

Email Address
●●●●●●@gmail.com

New password
8-16 characters, containing 3 out of 4 of the following: Lowercase characters, uppercase characters, digits (0-9), and one or more of the following symbols: @ # \$ % " & * _ + = [] \ ; ' / ~ "()

Confirm new password

This information is required.

I agree to the [Terms and conditions](#)

CREATE

8. För in ditt namn, efternamn och mobiltelefonnummer för att slutgiltigt skapa ditt konto.

CREATE PROFILE

OneE Connected
DIGITAL ECOSYSTEM

Name*
●●●●●●●●●●

Surname*
●●●●●●●●●●

Phone number*
[dropdown] [input]

Are you a technician? Request technician access

CREATE PROFILE

9. I slutet av profilskapandet visas ett meddelande som påminner dig om att aktivera anslutningen för Bluetooth och geolokalisering innan du fortsätter.

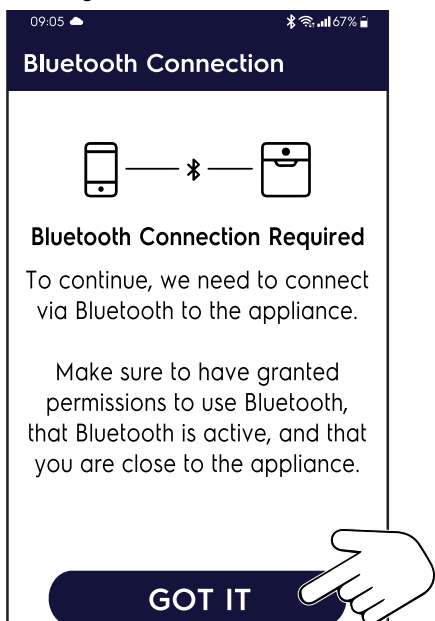

10. Acceptera alla tillståndsförfrågningar från applikationen "OnE Connected" (Bluetooth och geolokalisering).

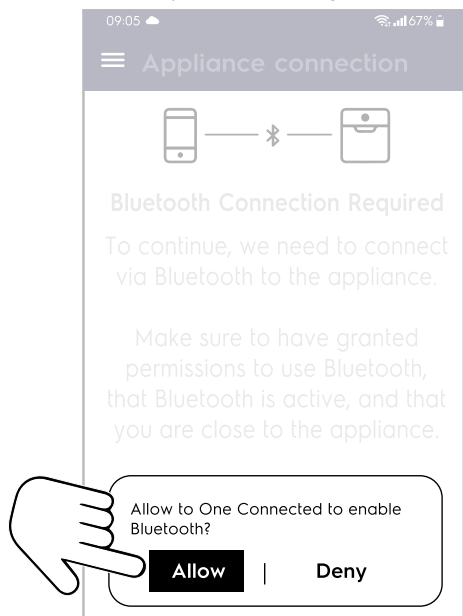



11. Efter några sekunder visar displayen applikationens "WELCOME PAGE (välkomstsida)".

Välj "Appliance Maintenance (underhåll av apparaten)" för att ansluta apparaten till **OnE Connected**.

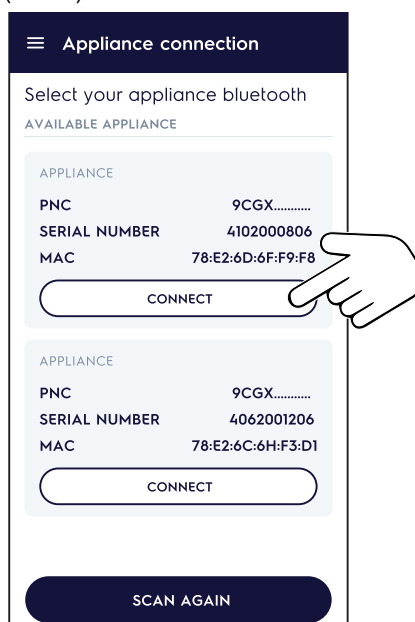

12. Leta upp korrekt apparat i listan och rör vid knappen "CONNECT (anslut)".





13. I slutet av parkopplingsåtgärden visar appen **OnE Connected** nuvarande tillstånd för apparaten i menyn "Appliance Overview (översikt över apparaten)" medan kontrollpanelens symbol  tänds (se avsnitt H.2 *Basreglage*).



I.4 Logga in "OnE Connected" efter att ha slutfört egen registrering



VIKTIGT

Se till att du aktiverar anslutningarna för **Bluetooth**  och **geolokalisering**  på din smartmobil och slå på apparaten.

1. Rör vid symbolen "OnE Connected" för att öppna applikationen.



2. Se avsnitten 11. till 13. från I.3 *Egen registrering på OnE Connected-portalen* för att ansluta apparaten.

J FJÄRRUPPDATERING AV FIRMWARE

J.1 Firmwareuppdatering tillgänglig



VIKTIGT

Under denna procedur visar displayen flera popup-rutor eller banderoller med följande varningar:

- firmwareuppdatering tillgänglig.
 - apparaten måste vara i standby-läge.
 - koppla inte bort apparaten från strömförsörjningen förrän uppdateringsproceduren är klar.
 - avbryt inte av någon som helst anledning uppdateringsproceduren för att undvika möjliga problem.
- Rör vid symbolen "OnE Connected" för att öppna applikationen.



- Rör vid symbolen  för att öppna huvudmenyn. I huvudmenyn, rör vid fliken "Appliance Overview" (översikt över apparaten) för att se om apparaten är i standby-läge.

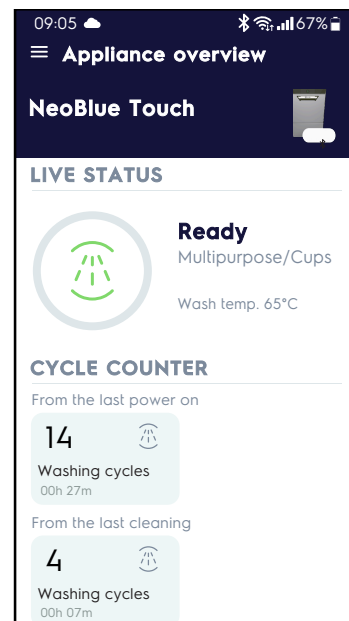

- Rör vid symbolen  för att öppna huvudmenyn. Från huvudmenyn, rör vid fliken "Identity card" (identitetskort).

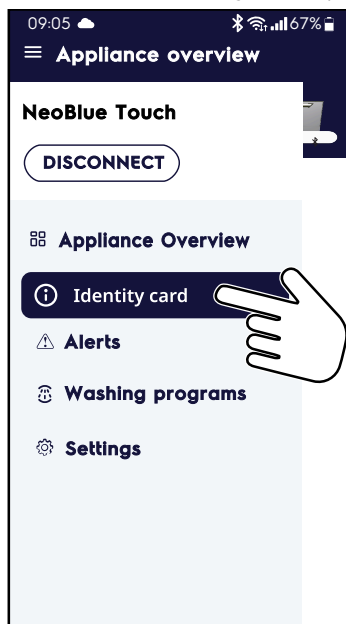

- Smartmobilens display visar nu:
 - tillgänglighet för en uppdatering av firmware:
 - produktnummer och serienummer för din apparat.
 - firmwaredetaljer.
- Rör vid den första knappen för att uppdatera "eBootMaster and IoT Board".

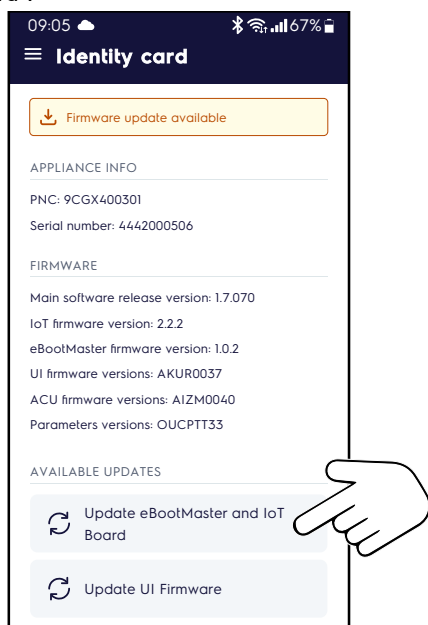

- En varningspopup-ruta visas på displayen för att säkerställa att du ställt apparaten i standby-läge innan du startar uppdateringen. Rör vid knappen "CONTINUE" (fortsätt) för att starta uppdateringen.

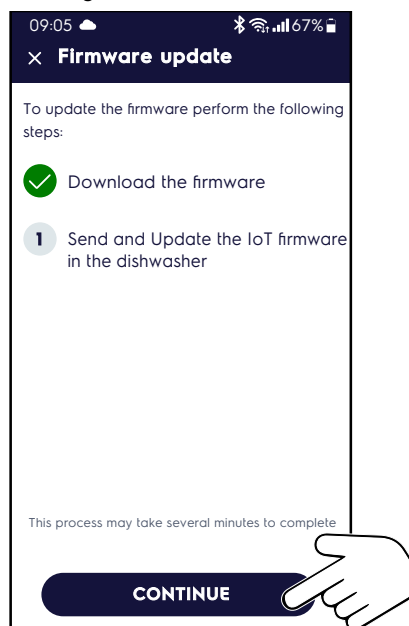

- Displayen visar nedräkningen för uppdateringen och en animerad, horisontell linje som visar status.

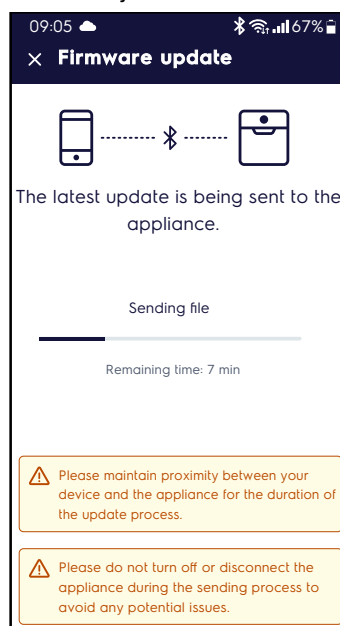

- Då uppdateringen är klar stängs apparaten automatiskt av och sedan på, medan applikationen OnE Connected återgår till anslutningssteget.

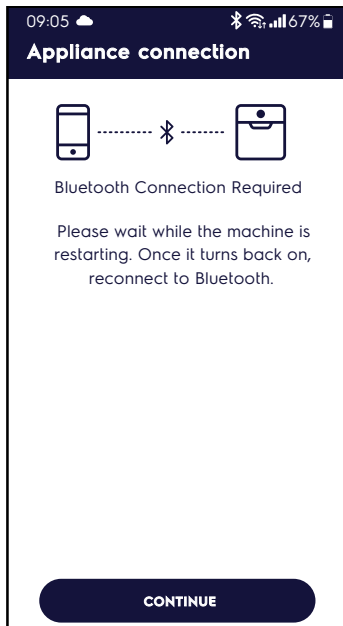

- Applikationen OnE Connected visar dig resultatet av uppdateringen.

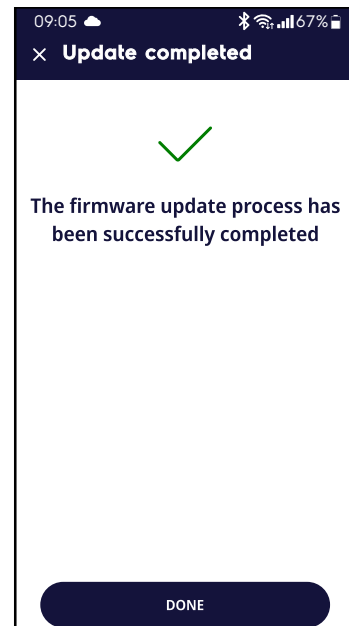

- Anslut apparaten igen till applikationen för att verifiera uppdateringsresultatet. En färgad form identifierar den uppdaterade apparaten.

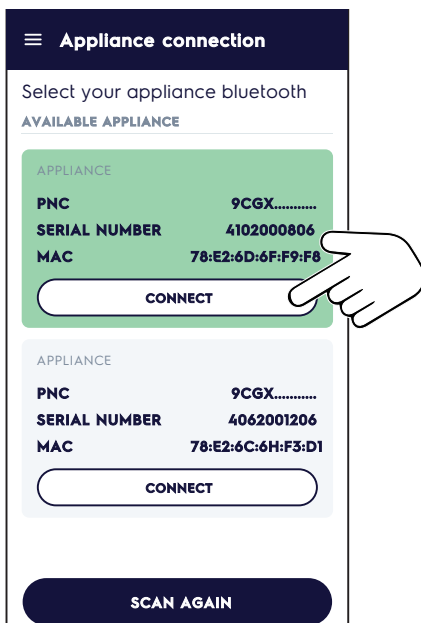

- 
VIKTIGT
 Repetera föregående steg för att uppdatera UI (user interface) (användargränssnittets) firmware.

K MATNING AV DISKMEDEL

K.1 Aktivering av doseringbehållare för diskmedel



OBS!
 Då doseringsbehållare byts ut kan det bli nödvändigt att aktivera dem manuellt för att fylla slangarna och eliminera eventuell luft.

K.1.1 Manuell aktivering via kontrollpanelen

1. Tryck kort på reglageknappen för att slå på apparaten.
2. Om nödvändigt, vänta tills uppvärmningen är klar (reglageknappen lyser i brandgult).

3. Då reglageknappen är grön (apparaten är redo att användas) kan du öppna luckan.

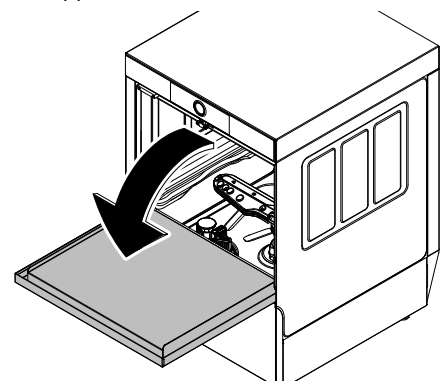

4. Rör vid och håll länge kvar reglageknappen.

5. Varningssignalen aktiveras för att bekräfta att bägge doseringsbehållarna har begärts aktiverade.

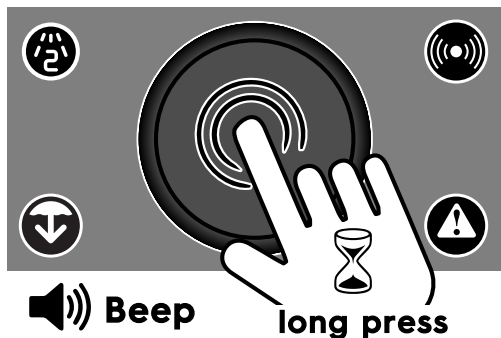

- !** **VIKTIGT**
 Reglageknappen är nu lila fram till dess doseringsbehållarna aktiverats.
 Då doseringsbehållarna aktiverats går reglageknappen tillbaka till att lysa i grönt.

6. För att avbryta den pågående förfrågan, rör igen kort vid reglageknappen.
7. Om diskmedelsslangarna inte fylls på tillräckligt, repetera stegen 3 till 5 för att återigen aktivera doseringbehållare för diskmedel.

K.1.2 Aktivering med hjälp av applikationen "OnE Connected"

- i** **OBS!**
 Först då apparaten är redo för användning kan du aktivera matningsfasen med hjälp av applikationen "OnE Connected".

1. Rör vid symbolen "OnE Connected" för att öppna applikationen.



2. Rör vid symbolen  för att öppna huvudmenyn.



3. Från huvudmenyn, rör vid fliken "Settings" (inställningar).

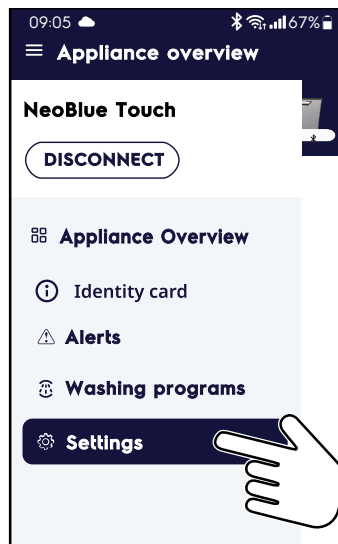

4. Från menyn "Settings" (inställningar) rör vid fliken "Priming" (matning).

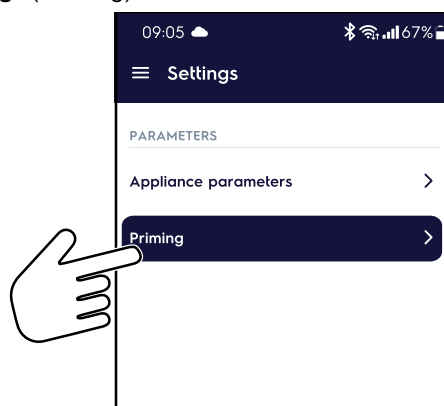

5. För att aktivera diskmedelpump eller spolglanspump, rör vid motsvarande startsymbol .

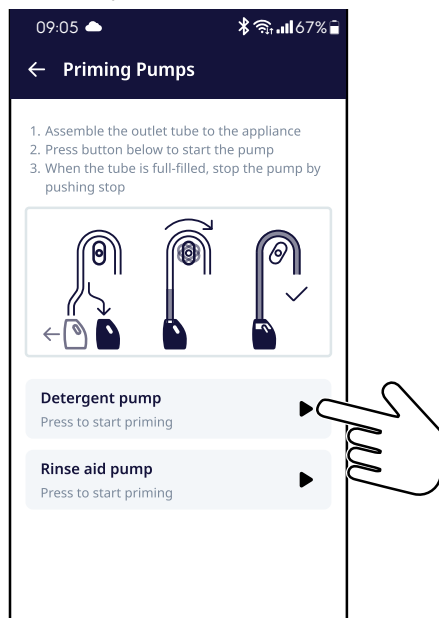

6. Statusraden  startar och varningssignalen aktiveras för att indikera start av åtgärden.

- i** **OBS!**
 En popup-ruta på displayen bekräftar att åtgärden är klar.

7. För att stoppa åtgärden, tryck på stoppsymbolen .

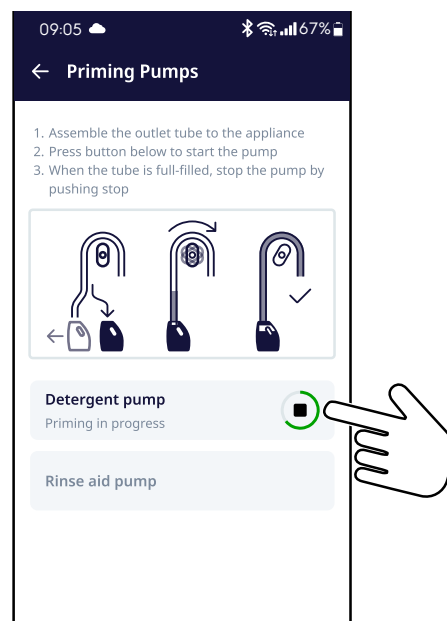

L ANVÄND

L.1 Startar



VIKTIGT

Vid första start efter installationen ska du utföra ett par program utan diskgodis för att spola ut eventuella rester av industrifett ur brunn och rörledningar.

Grundläggande åtgärder

- Öppna vattenkranen.
- Slå på strömförsörjningen.
- Öppna luckan och kontrollera att alla komponenter sitter på sina platser (se M.3 *Vid arbetsdagens slut*):
 - avloppssilen i brunnen
 - bräddavloppet
 - brunnsfilter
 - spolarmar för disk och skölj.
- Tryck kort på reglageknappen för att slå på apparaten. Varningssignalen aktiveras.
- De olika färgerna (brandgult, grönt och ljusblått) på reglageknappen motsvarar olika tillstånd på apparaten.

Reglageknappens färger (forts.)

Reglageknappen lyser i ljusblått.	Ett diskprogram pågår.
Reglageknappen blinkar i ljusblått.	Luckan öppnas under diskprogrammet.
Reglageknappen blinkar i grönt.	Diskprogrammet är klart.
Reglageknappen är lila.	Manuell aktivering av doseringbehållare för diskmedel.

1. Reglageknappen lyser i brandgult under hela påfyllningsfasen.
2. Det är möjligt att starta diskprogram men med dåligt diskresultat.



OBS!

Under uppvärmningen kan du öppna applikationen **“OnE Connected”** på din smartmobil för att få information angående apparatens tillstånd i realtid (se L.10 *Kontrollera apparatens tillstånd med hjälp av applikationen “OnE Connected”*).

Reglageknappens färger

Reglageknappen är avstängd.	Apparaten är avstängd.
Reglageknappen är avstängd och Larm/Varningssymbolen lyser i rött.	Apparaten är i larmtillstånd eller i varningstillstånd. Se P.1 <i>Detaljer angående fel-tillståndet</i> för hur du löser problemet.
Reglageknappen är brandgul. ¹	Apparaten är påslagen och i uppvärmningsläge. Uppvärmningen är det tillstånd då apparaten fylls med vatten och detta värms upp i diskbrunn och i boiler.
Reglageknappen blinkar då i brandgult.	Luckan är öppen under uppvärmning.
Reglageknappen blinkar då i brandgult.	I detta tillstånd avslutar apparaten påfyllningen och påbörjar uppvärmningsfasen. ²
Reglageknappen lyser i fast grönt.	Apparaten är då klar att användas.

L.2 Inlastning av diskgodset i korgarna

Apparaten passar för disk av tallrikar, glas, koppar, bestick, behållare och kärl i plast och/eller stål som används för att tillreda, tillaga och servera mat, såväl som köksgeråd i keramik och metall. Vi rekommenderar dock att diskgodis med dekorationer inte diskas och att silver inte placeras så att det kommer i kontakt med andra metaller.



VIKTIGT

Apparaten avlägsnar inte fastbrända matrester från diskgodset. Diskgodis med fastbrända matrester skall rengöras mekaniskt/kemiskt innan de placeras i diskmaskinen. Innan korgarna sätts in i maskinen, avlägsna matrester från diskgodset och skölj det med kallt eller varmt vatten på en temperatur om högst 35 °C [95 °F], med hjälp av en manuell fördiskdusch.

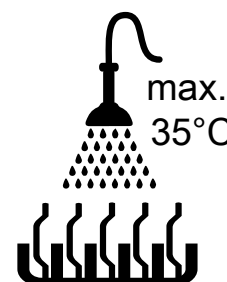



AKTAS

Att inte grundligt skölja bort eventuella rester av diskmedel från eventuell manuell fördisk kan förorsaka felfunktion på diskmaskinen och äventyra diskresultatet.



VIKTIGT

Denna maskin skall endast användas för att diska diskgodis, behållare etc. (se ovan) - använd den inte för att tvätta djur eller mat (t. ex. frukt, grönsaker, kött eller fisk).

L.3 Funktion



VIKTIGT

- Om apparaten stoppas eller om luckan öppnas under en längre tid ska du diska minst 3 tomma diskorgar. Det gör att apparaten kan nå önskad arbetstemperatur.

Då reglageknappen är grön är apparaten redo att användas.

- Öppna luckan.
- För in korgen med det smutsiga diskgodset.
- Stäng luckan och rör vid reglageknappen för att starta diskprogrammet.
Färgen på reglageknappen ändras från grönt till ljusblått.
- För att avbryta diskprogrammet räcker det med att du trycker på reglageknappen eller att du öppnar luckan.
- För att fortsätta diskprogrammet räcker det med att du på nytt trycker på reglageknappen eller att du stänger luckan. Programmet återtar där det blev avbrutet.
- I slutet av diskprogrammet aktiveras varningssignalen och reglageknappen blinkar i grönt.
- Öppna luckan och dra ut diskorgen med rent diskgodis.



AKTAS

Att använda "skummande/ickespecifika" diskmedel, eller att använda dem på annat vis än så som föreskrivs av diskmedelstillverkaren, kan förorsaka skada på maskinen och äventyra diskresultatet.

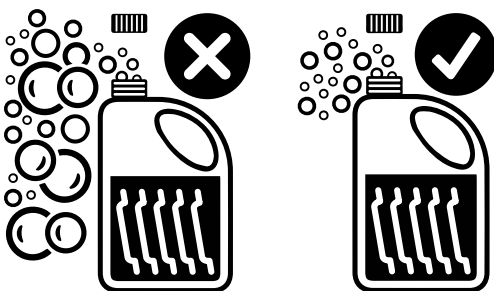





OBS!

För att få utmärkt diskresultat bör du använda diskmedel, spolglans och avkalkningsmedel som föreslås av Electrolux Professional. På Electrolux Professionals webbsida kan du öppna "Tillbehör och Förbrukningsvaror" och gå in på fliken för diskmaskinsutrustning för att beställa de mest lämpliga diskmedlen och tillbehören.

L.4 Diskprogram

Standardprogramtid med ledningsvatten vid 50 °C

Diskprogram	Smutsningsgrad	Vattenförbrukning under efterdiskprogram	Beräknad programtid
 Intensive¹	Hårt smutsat diskgodis Serviser/ bestick med torr eller oljig smuts.	2,4 liter	150 sek
 Multipurpose/ Cups²	Normalt smutsat diskgodis Glas/ Koppar/ Tallrikar	2,4 liter	100 sek
 MyEco³	Lätt smutsat diskgodis Glas/ Koppar/ Tallrikar	2,0 liter	118 sek
 Glasses/Soda¹	Lätt smutsat diskgodis Glas	2,4 liter	91 sek
 Fast¹ Snabbdiskprogram.	Mycket lätt smutsat diskgodis Diskgodis som precis har använts.	2,4 liter	50 sek

- Endast specialiserad personal får lov att ändra parametrarna för diskprogrammets temperatur och längd.
- Detta diskprogram är oftast styrt av reglageknappen.
- Detta diskprogram är oftast styrt av ett sekundärprogram.



OBS!

En anordning förlänger programmets tidsrymd om vattnet i boilern inte skulle ha uppnått minimumtemperatur för att utföra efterdisken korrekt.

L.5 Se diskprogrammets detaljer

- Rör vid symbolen "OnE Connected" för att öppna applikationen.



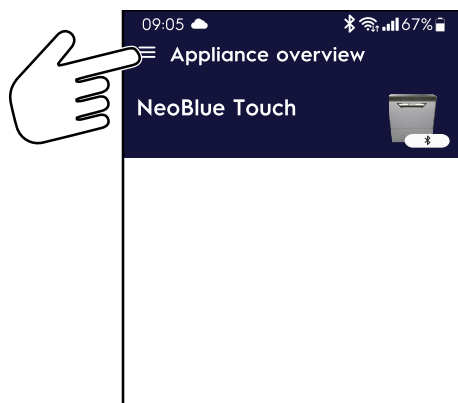

2. Från huvudskärmen, rör vid  för att öppna huvudmenyn.

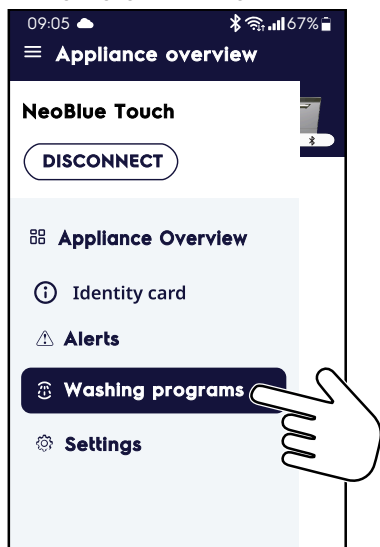

3. Rör vid fliken  "Washing programs" (diskprogram) för att se en lista över tillgängliga diskprogram.



4. Aktiva och tillgängliga diskprogram:

-  **Multipurpose/Cups** (flerfunktion/koppar) (som primärt diskprogram).
-  **Intensive** (intensivdiskprogram) (som sekundärdiskprogram).

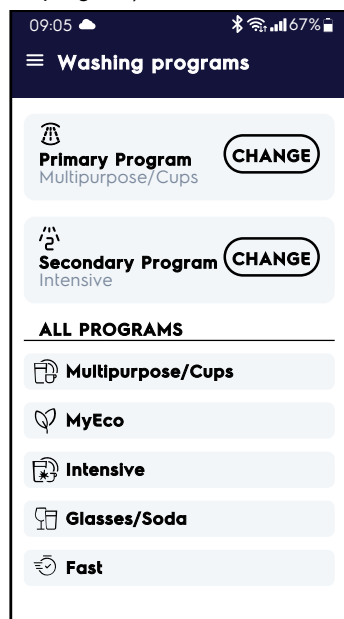

5. Rör vid fliken **Multipurpose/Cups** (flerfunktion/koppar) för att se programmets detaljer.

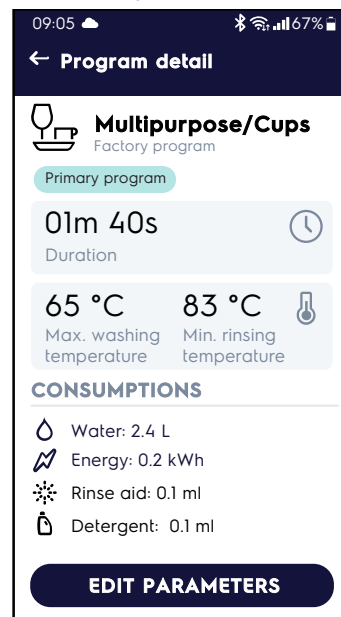

6. Gör samma sak för alla diskprogram.

L.5.1 Att redigera diskprogrammets parametrar

 **OBS!** För varje diskprogram kan du ändra diskparametrarna för att justera mängden diskmedel och spolglans för att få bästa diskresultat.

- Från diskprogrammets lista:
 - a. rör vid fliken för det önskade programmet för att se programmets detaljer.
 - b. rör vid knappen "EDIT PARAMETERS" (redigera parametrar).

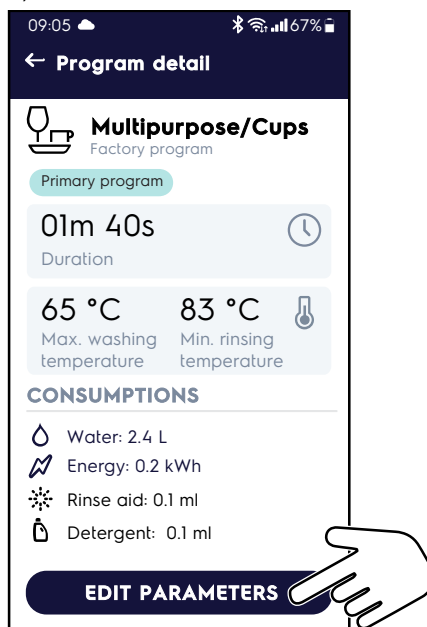

- Nu kan du ändra i önskade programparametrar.



OBS!
Se kapitlet L.6 Att ändra ett parametervärde för att redigera och spara de nya värdena.

L.6 Att ändra ett parametervärde

- I listan över parametrar, hitta den önskade parametern och rör vid den.

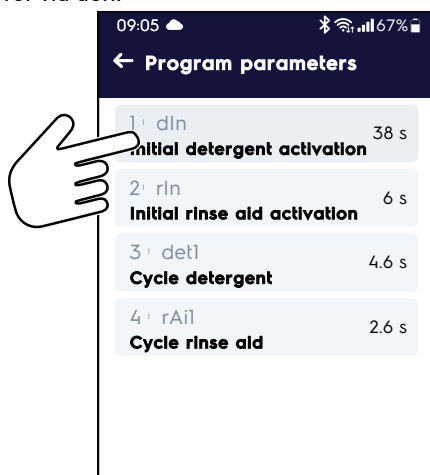

- Ändra det fabriksinställda värdet och rör sedan vid knappen "Done" (klar).



- Den uppdaterade parametern markeras nu med en mörkt grå rad.
Tryck på knappen "Save" (spara) för att bekräfta ändringen.

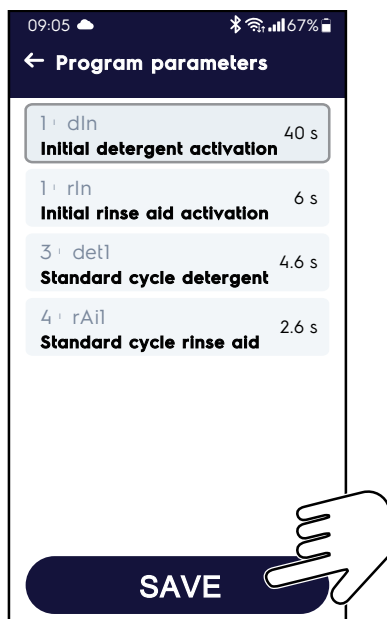

L.7 Inställningar för doseringsbehållare

Parameterlista

Parameterns namn	Beskrivning av parameter	Fabriksinställning
1 dIn	Aktiveringstid för doseringbehållare för diskmedel under påfyllning av behållaren.	38s
2 rIn	Aktiveringstid för doseringbehållare för spolglans under påfyllning av boileren. Den startar vid slutet av fasen för påfyllning av behållaren.	6s
3 det1	Aktiveringstid för doseringbehållare för diskmedel under diskprogram av vald typ.	4.6s
4 rAil	Aktiveringstid för doseringbehållare för spolglans under efterdiskfasen i det valda programmet.	2.6s

L.8 Ändra primärt eller sekundärt diskprogram

- Öppna fliken  "Washing programs" (diskprogram) för att se en lista över tillgängliga diskprogram.

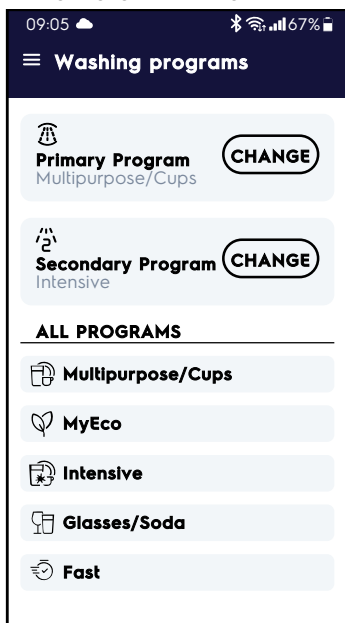

- Rör vid knappen "CHANGE" (ändra) för att ändra det primära diskprogrammet.



- Från listan över alla tillgängliga diskprogram, välj det nya. För att bekräfta det nya valet, tryck på knappen SAVE (spara).

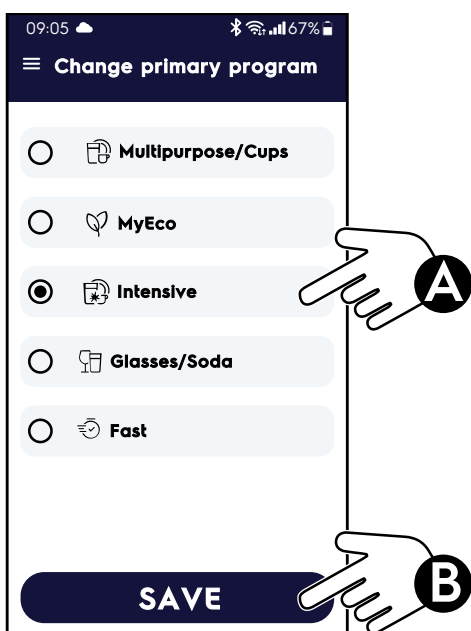

OBS!
Gör samma sak för "Secondary program" (sekundärprogram).

L.9 Aktivera eller avaktivera sekundärprogram

Aktivera

Med apparaten påslagen:

- öppna luckan
- Rör vid reglageknappen.
- Symbolen  lyser som bekräftelse på att sekundärdiskprogrammet nu är aktiverat.

- För in en diskorg med diskgoods, rör vid reglageknappen för att starta sekundärdiskprogrammet.



OBS!
Sekundärdiskprogrammet är nu aktiverat för alla de kommande diskprogrammen, även om du stänger av apparaten.

Avaktivera

Med apparaten påslagen:

- öppna luckan
- Rör vid reglageknappen.
- Symbolen  lyser som bekräftelse på att sekundärdiskprogrammet nu är avaktiverat.
- För in en diskorg med diskgoods, rör vid reglageknappen för att starta primärdiskprogrammet.

L.10 Kontrollera apparatens tillstånd med hjälp av applikationen "OnE Connected"

- Rör vid symbolen "OnE Connected" för att öppna applikationen.



- Rör vid symbolen  för att öppna huvudmenyn.

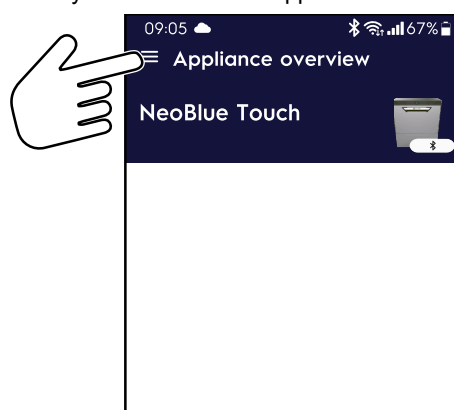

- Från huvudmenyn, rör vid fliken "Appliance Overview" (översikt över apparaten).

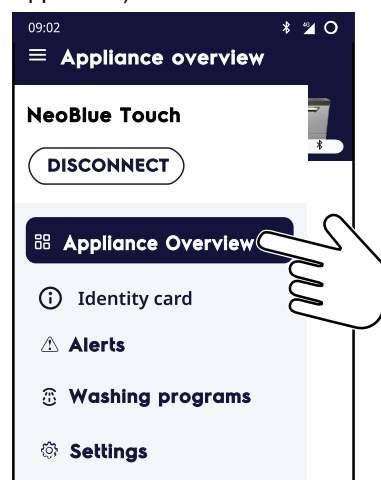

- Kontrollera apparatens "LIVE STATUS" (aktuell status).

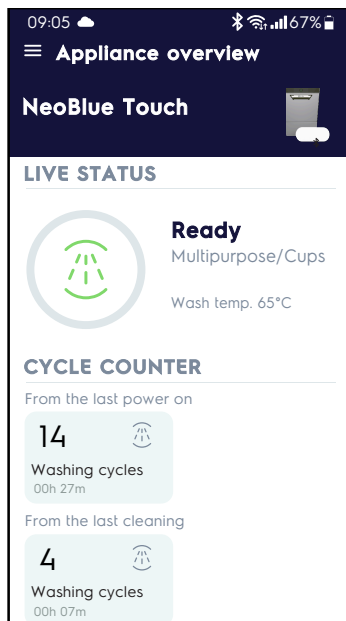

Lista över LIVE STATUS (aktuell status)

Symbol	Apparatens tillstånd	Kort beskrivning
	Warm up (uppvärmning)	Apparaten startar: <ul style="list-style-type: none"> påfyllnings- och uppvärmningsfaserna för vattnet. återstående tid till uppvärmningsfasen är klar visas med animerad cirkel.
	Ready (redo) Low temperature (låg temperatur)	Apparaten: <ul style="list-style-type: none"> avbryter påfyllningsfasen och fortsätter med uppvärmningsfasen för vattnet.
	Ready (redo)	Apparaten har avslutat uppvärmningsfasen och är nu redo för arbete. Applikationen visar: <ul style="list-style-type: none"> diskprogrammets namn disknings- och efterdiskningstemperatur eventuella feltillstånd.

Lista över LIVE STATUS (aktuell status) (forts.)

Symbol	Apparatens tillstånd	Kort beskrivning
	Washing (diskning)	Diskprogrammet pågår. Applikationen visar: <ul style="list-style-type: none"> diskprogrammets namn diskbrunnens temperatur efterdisktemperatur återstående tid till diskprogrammet är klart visas med animerad cirkel uppdaterade programräkneverk eventuella feltillstånd.
	Wash cycle completed (diskprogrammet klart)	Slutet av diskprogrammet. Applikationen visar: <ul style="list-style-type: none"> diskprogrammets namn uppdaterade programräkneverk eventuella feltillstånd.
	Cleaning (rengöring)	Tömning/självrengöringsprogram pågår. Applikationen visar: <ul style="list-style-type: none"> diskprogrammets namn återstående tid till rengöringsprogrammet är klart visas med animerad cirkel uppdaterade programräkneverk eventuella feltillstånd.
	Alarm (red icon) (larm - röd symbol) eller Warning (yellow icon) (varning - gul symbol)	Det finns ett feltillstånd på apparaten. Applikationen visar: <ul style="list-style-type: none"> tillstånd för felet: <ul style="list-style-type: none"> aktivt löst. Typ av fel: <ul style="list-style-type: none"> Larm. Varning. Kod och namn för feltillståndet: <ul style="list-style-type: none"> Larm blockerar apparaten. Varning blockerar inte apparaten.

M RENGÖRING AV APPARATEN



VARNING

Se "VARNING OCH SÄKERHETSINFORMATION".

M.1 Vård och omsorg

Vårdande ingrepp måste utföras av ägare och/eller användare av apparaten.



VIKTIGT

Problem som uppstår pga. dålig eller icke utförd vård så som beskrivs nedan kommer inte att täckas av garantin.

M.2 Introduktion till rengöring

Minska effekten av förorenande ämnen i miljön genom att rengöra apparaten (på utsidan och om så krävs på insidan) med produkter som är biologiskt nedbrytbara till över 90%.

Använd ljummet vatten och om så krävs ett mildt rengöringsmedel och en mjuk borste eller svamp. Om andra typer av rengöringsmedel används, följ noggrant anvisningarna från tillverkaren och säkerhetsföreskrifterna på informationsbladen som medföljer medlet eller ämnet i fråga.

Skölj och torka noggrant.



AKTAS

- Använd inte rengöringsmedel som innehåller lösningsmedel (t. ex. trikloretylen) eller slipmedel för rengöringen.
- Använd inte stålborste, stålull, koppartrasa, sandbaserade eller liknande produkter för rengöring.



VARNING

Då du använder kemikalier skall du hålla dig till de säkerhetsråd och doseringsrekommendationer som finns på förpackningen. Se avsnitt A.2 *Personal protection equipment* för hantering av kemikalier.



M.3 Vid arbetsdagens slut



OBS!
Apparaten är framtagen för att utföra ett automatiskt självrengöringsprogram för att spola ur rester och för att garantera god hälsa och hygien.

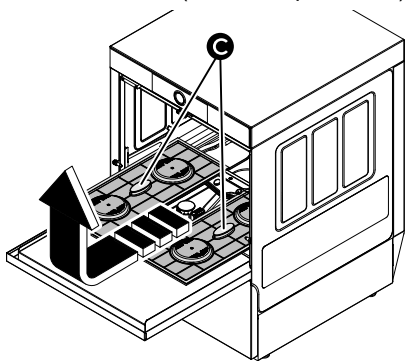

M.3.1 Starta tömningsfas / självrengöringsprogram

1. Öppna luckan och dra ut diskorgen med rent diskgoods.
2. Avlägsna brunnsfiltren "C" (beroende på modell).

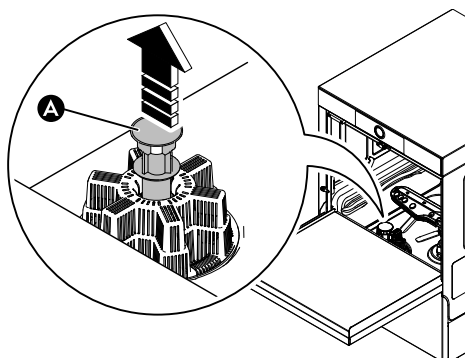

3. Avlägsna bräddavloppet "A".



4. Stäng luckan. Med reglageknappen grön, starta tömning/självrengöringsprogrammet genom att kort trycka in reglageknappen. Symbolen  lyser i vitt för att bekräfta att tömning/självrengöringsprogram pågår.
5. Efter några minuter aktiveras varningssignalen och symbolen  slocknar för att indikera att rengöringsfasen är klar och apparaten stängs av automatiskt.

M.3.2 Rengör diskbrunnens komponenter



VIKTIGT

Rengör noggrant alla delar med vattenstråle och neutralt rengöringsmedel, om nödvändigt, använd en mjuk borste eller svamp.

1. Slå av strömförsörjningen.

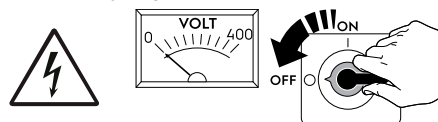

2. Stäng av vattenkranen.

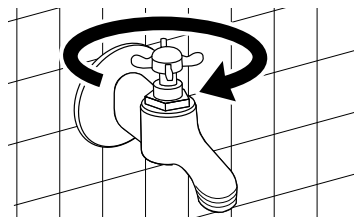

3. Avlägsna och rengör brunnsfiltren "C" (beroende på modell).

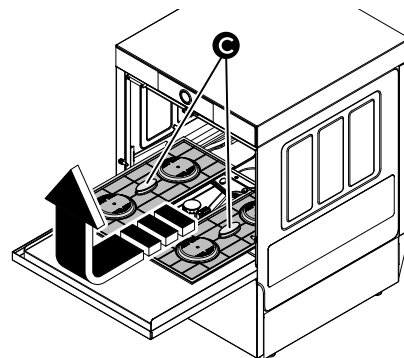

4. Sätt tillbaka de övre och undre spolarmarna för disk och för sköljning.

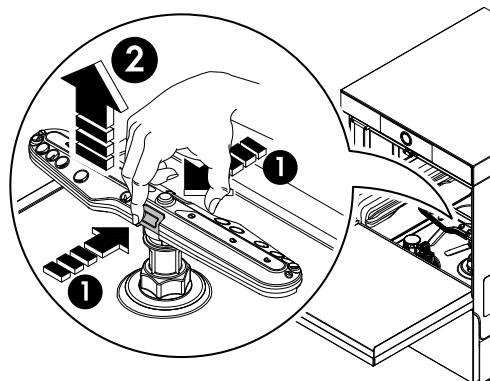

AKTAS

Använd inte vassa objekt för att göra rent munstyckena, eftersom de då kan skadas.

5. Avlägsna och rengör mittstödet (beroende på modell).

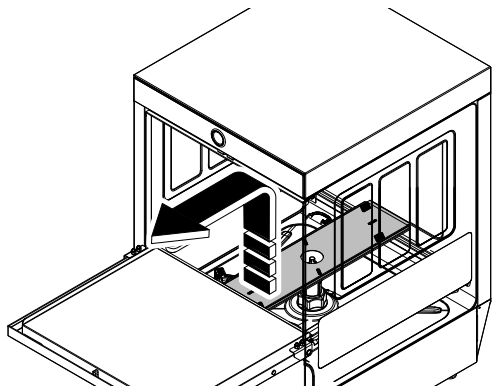

6. Ta loss avloppssilen "Z" ur brunnen och rensa bort eventuella matrester för att undvika att avloppet sätts igen.

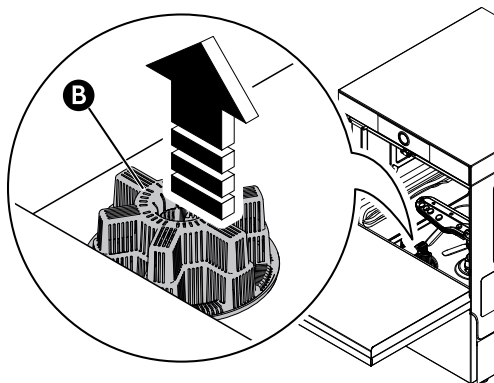

7. Då rengöringen är klar, sätt tillbaka de delar som tidigare togs bort.

- avloppssil "B"
- bräddavlopp "A"
- mittstöd
- övre och undre spolarmarna för disk och för sköljning
- brunnsfilter "C"



AKTAS

Se till att du sätter tillbaka alla komponenter korrekt.

N UNDERHÅLL AV APPARATEN

N.1 Tidsintervall för underhåll

För att garantera konstant maskineffektivitet bör kontroller utföras med frekvensen som anges i tabellen nedan:

Underhåll, kontroll och rengöring	Frekvens	Ansvarig
Rutinrengöring <ul style="list-style-type: none"> • Allmän rengöring av apparaten och området runt apparaten 	Varje dag	Operatör
Rutinrengöring <ul style="list-style-type: none"> • Varje månad skall tvätt/sköljmunstyckena avkalkas i ättiksbad. 	Varje månad	Operatör
Rutinrengöring <ul style="list-style-type: none"> • Varje månad skall tvätt/sköljmunstyckena avkalkas i avkalkningsmedel. 	Varje månad	Service
Mekaniska skyddsanordningar <ul style="list-style-type: none"> • Kontrollera skick, kontroll att det inte finns deformationer, kontrollera att inget lossnat eller avlägsnats från apparaten 	Varje månad	Service
Kontroll <ul style="list-style-type: none"> • Kontrollera de mekaniska delarna, att de inte är spruckna eller deformerade, att skruvar är åtdragna, att skyltarna är läsbara och i gott tillstånd, byt i annat fall ut dem 	Varje år	Service
Apparatens struktur <ul style="list-style-type: none"> • Avkalka boilern, insidan på brunnen och apparatens rörsystem. 	Varje år	Underhåll

Underhåll, kontroll och rengöring	Frekvens	Ansvarig
Apparatens struktur <ul style="list-style-type: none"> • Den inre slangen på den peristaltiska skölj- och rengöringsmedelsbehållaren skall genomgå regelbundet underhåll. 	Varje år	Underhåll
Apparatens struktur <ul style="list-style-type: none"> • Om installerat skall du rengöra fenorna på energibesparingsanordningens spole. 	Varje år	Underhåll
Apparatens struktur <ul style="list-style-type: none"> • Åtdragning av de viktigaste bultarna (skruvar, fästsystem, osv.) på apparaten 	Varje år	Underhåll
Säkerhetsskyltar <ul style="list-style-type: none"> • Kontrollera läsbarhet och skick på säkerhetsskyltar 	Varje år	Service
Elektrisk kontrollpanel <ul style="list-style-type: none"> • Kontrollera installerade eldetaljer inuti den elektriska kontrollpanelen. Kontrollera kabelstammen mellan elskåp och apparatens komponenter. 	Varje år	Underhåll
Nätkabel och stickkontakt <ul style="list-style-type: none"> • Kontrollera skicket på nätkabel (eventuellt byte) och stickkontakt. 	Varje år	Service
Allmän översyn av apparaten <ul style="list-style-type: none"> • Kontrollera alla komponenter, elektrisk utrustning, korrosion, rör, etc. 	Vart tionde år ¹	Underhåll

1. Apparaten är konstruerad och projekterad för en livslängd på cirka 10 år. Efter denna tid (från idrifttagning av maskinen) bör apparaten genomgå en

allmän besiktning och översyn. Nedan följer ett antal exempel på de kontroller som skall utföras.

N.2 Perioder utan användning

Gör så här när apparaten inte skall användas under en längre tidsperiod:

- stäng av vattenkranen, om sådan finns.
- skilj apparaten från strömförande nät eller dra ut kontakten, om sådan finns, ur uttaget.
- Töm brunnen/brunnarna helt.
- Ta bort och rengör noggrant filtren.
- Töm varmvattenberedaren helt.
- töm alla inbyggda doserarslangar helt. Avlägsna dem från behållarna.
- rengör noggrant alla apparatens inre delar.
- Gnid in alla ytor i rostfritt stål med en trasa som fuktats en aning i vaselinolja, så att det bildas ett tunt skyddande skikt.
- lämna luckor eller lådor, om sådana finns, på glänt så att luften kan cirkulera och så att det inte uppstår obehaglig lukt.
- Vädra rummet regelbundet.



VIKTIGT

Garantin täcker inte skador som sker pga information på apparatens rör.

N.3 Skrotning av maskinen

Se till att panelerna inte hamnar i naturen när apparaten inte skall användas längre. Skrotning av apparaten måste ske i enlighet med gällande bestämmelser i användarlandet.

Alla delar i metall är tillverkade av rostfritt stål (AISI 304) och kan monteras loss. Delar i plast är märkta med materialkod.



Symbolen  på apparaten visar att denna apparat inte skall betraktas som hushållsavfall, utan måste omhändertagas på korrekt sätt, för att förhindra möjlig negativ inverkan på miljö och hälsa.

För återvinning av denna apparat, kontakta Kundservice eller din återförsäljare, eller din lokala avfallshantering.

Risk för brand eller explosion. Innehåller lättantändligt kylmedium

O FELSÖKNING

O.1 Allmän felsökning

Fel	Typ av fel	Möjliga orsaker	Åtgärd
Diskmaskinen slås inte på	Blockering	Diskmaskinen är inte ansluten till strömförande nät.	Se till att apparatens huvudströmbrytare står i läget ON/PÅ.
Diskmaskinen startar inte	Blockering	Luckan är öppen.	Stäng luckan. Om problemet kvarstår, kontakta Service.
Du startar ett diskprogram men maskinen fungerar inte.	Blockering	Fel på styrgränssnittet.	Stäng av och slå sedan på apparaten igen. Om problemet kvarstår, kontakta Service.
Diskmaskinen diskar inte rent.	Prestandaförlust.	Ingen skrapning har utförts innan diskgodset ställdes i korgarna	Skrapa av diskgodset innan du ställer det i korgarna.
		Spolarmarna är tilltäppta av matrester. Matrester har inte avlägsnats från diskgodset.	Kontrollera om spolarmarna är tilltäppta av matrester.
		Spolarmarna är inte korrekt installerade.	Kontrollera att spolarmarna är intakta. Avlägsna och sätt tillbaka spolarmarna.
		Diskgodset är inte placerat på korrekt sätt i korgarna.	Kontrollera att diskgodset är korrekt placerat i korgarna.
		Diskmedelsdoseringen är inte korrekt.	Kontakta diskmedels- och spolglansproducentens Kundservice.
		Diskmedelsbehållaren är tom.	Kontrollera att det finns diskmedel i behållaren, fyll på om så behövs.
		Fel på diskmedelpumpen.	Stäng av och slå sedan på apparaten igen. Om problemet kvarstår, kontakta Service.
		Diskbrunnens sugfilter är smutsigt.	Rengör diskbrunnens sugfilter noggrant.
Glas och porslin är inte riktigt torrt.	Prestandaförlust.	Behållaren för spolglans är tom.	Kontrollera att det finns spolglans i behållaren, fyll på om så behövs.
		Fel på sköljpumpen.	Stäng av och slå sedan på apparaten igen. Om problemet kvarstår, kontakta Service.
		Efterdiskprogrammets vattentemperatur för låg.	Kontrollera att efterdiskprogrammets vattentemperatur är mellan 82 °C och 90 °C. Kontakta service för att ställa in korrekt temperatur enligt spolglansens specifikationer.
		Skummande diskmedel i diskbrunnen.	Kontrollera att diskgodset inte hade legat i ett bad med skummande diskmedel (t.ex. diskmedel för handdisk) innan det sattes in i maskinen. Använd endast "icke-skummande" produkter och som är avsedda för professionella diskmaskiner.
Kondens på glas.	Prestandaförlust.	Behållaren för spolglans är tom.	Kontrollera att det finns spolglans i behållaren, fyll på om så behövs.
		Fel på sköljpumpen.	Stäng av och slå sedan på apparaten igen. Om problemet kvarstår, kontakta Service.
Fläckar på glas.	Prestandaförlust.	Skummande diskmedel i diskbrunnen.	Använd endast "icke-skummande" produkter och som är avsedda för professionella diskmaskiner.
		Spolglansdoseringen är inte korrekt.	Kontakta service.
		Vattnets hårdhetsgrad är för hög eller för låg.	Kontakta service för att justera mängden diskmedel och spolglans.

Fel	Typ av fel	Möjliga orsaker	Åtgärd
För mycket skum i tanken.	Prestandaför- lust.	Rester från mat eller diskmedel från manuell fördisk är kvar på diskgodset.	Avlägsna rester från mat eller diskmedel från diskgodset.
		Diskvattentemperatur för låg.	Kontrollera att temperaturen på vatt- net i diskbrunnen är mellan 55 °C och 65 °C. Kontakta service för att ställa in kor- rekt temperatur enligt diskmedlets specifikationer.
		Skummande diskmedel i diskbrunnen.	Töm brunnen och fyll den sedan med vatten så att allt skum försvinner.
Fläckar på glasen.		För mycket spolglans.	Kontakta service för att reducera mängden spolglans.
Lågt tryck i spolarmarna.	Prestandaför- lust	Brunnsfiltret är igensatt. Vattenpumpsfiltret är igensatt. Avloppsslangen är igensatt. Diskpumpen fungerar inte korrekt.	Rengör brunnsfiltret. Rengör diskpumpens filter. Kontakta Kundservice. Kontakta Kundservice.
Lågt tryck i spolarmarna.	Prestandaför- lust	Sköljarmarna är igensatta. Vattentrycket efter tryckreducera- ren ligger under 2 bar [200 kPa].	Rengör sköljarmarna. Kontakta service.
Diskpumpen fungerar inte.	Blockering	Diskpumpens filter är igensatt.	Kontakta Kundservice.
Avloppspumpen fungerar inte.	Prestandaför- lust	Avloppspumpen är igensatt.	Kontakta Kundservice.
Diskmaskinen är avstängd men apparaten fortsätter att fylla på vatten.	Prestandaför- lust	Vattenledningens ventil är skadad.	Stäng av vattenledningskranen eller -kranarna, och kontakta Kundservice.

Om felet kvarstår efter att kontrollerna ovan utförts, kontakta Kundservice och kom ihåg att uppgive:

- A. vilken typ av problem det rör sig om,
- B. apparatens PNC (produktionskod),
- C. serie- No. (produktens serienummer).



VIKTIGT

Produktionskoden och serienumret är de uppgifter som krävs för att ta reda på vilken typ av maskin det rör sig om och maskinens tillverkningsdatum.

P LARM

P.1 Detaljer angående feltillståndet



AKTAS

Endast kundservice eller auktoriserad personal får utföra reparationer på apparaten.

1. Rör vid symbolen "OnE Connected" för att öppna applikationen.



2. Rör vid ≡ för att öppna huvudmenyn.

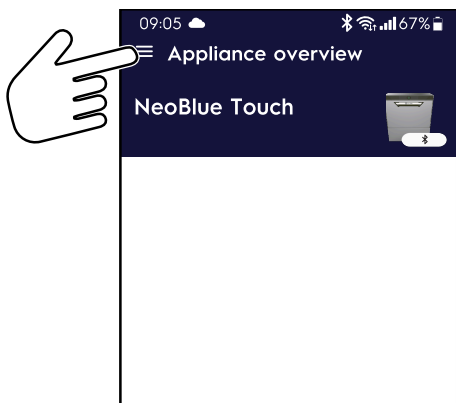

3. Från huvudmenyn, rör vid fliken "Alerts" (varningar).

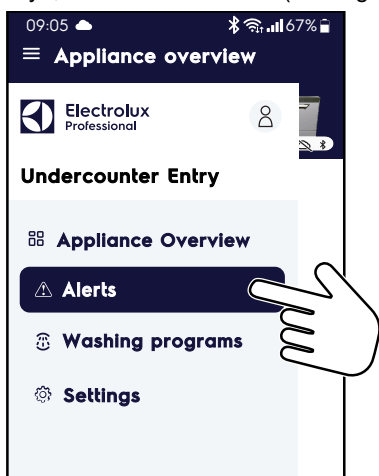

4. På din smartmobils display ser du nu en lista över aktiva och lösta larm/varningar.

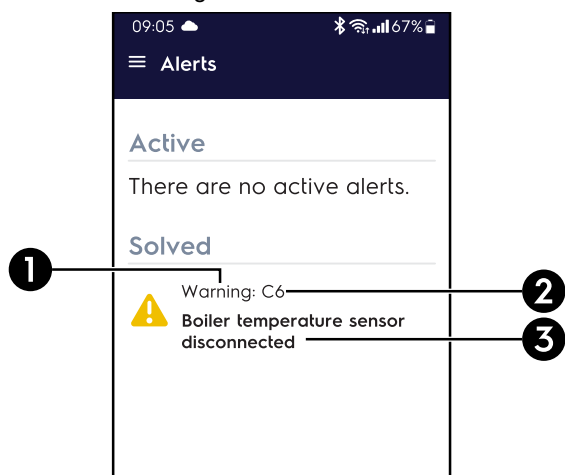

1	Typ av fel: <ul style="list-style-type: none">• Varning• Larm
2	Felkod
3	Titel på felet

P.1.1 Larmdetaljer

Rör vid motsvarande larm eller varning för att få ytterligare information om det nuvarande feltillståndet.

På din smartmobils display visas popup-rutan för larm och varningar nedan.

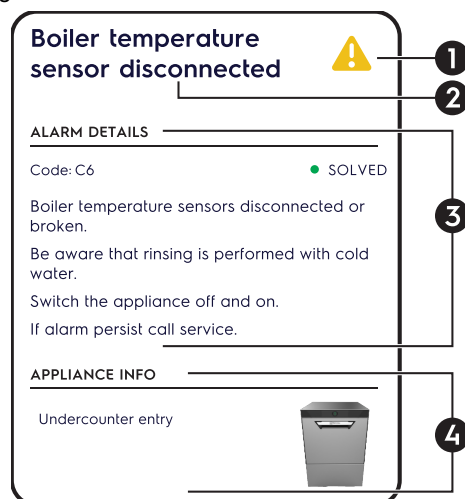

1	Typ av fel: <ul style="list-style-type: none">• Varning• Larm
2	Titel på felet
3	Detaljer angående feltillståndet <ul style="list-style-type: none">• Felkod• Tillstånd för felet:<ul style="list-style-type: none">– Aktivt– Löst• Detaljerad beskrivning av felet
4	Appliance information (Maskininformation): <ul style="list-style-type: none">• Appliance type (Maskintyp)• Apparatsens namn (om sådant har angetts)• Apparatsens produktnummerkod och serienummer

P.2 Larmguide

Fel	Typ av fel	Möjliga orsaker	Åtgärd
A1 TIME-OUT VID PÅFYLLNING	Larm Blockering	Kranen är stängd. Vattenfiltret är tilltäppt. För lågt tryck i hydraulkretsen. Bräddavloppet inte på plats (endast för apparater utan avloppspump). O-ringen på bräddavloppsror fattas eller är sliten.	Öppna kranen. Rengör vattenfiltret. Kontrollera minimumtrycket på vattenledningen. Kontrollera att bräddavloppsroret är korrekt infört (endast för apparater utan avloppspump). Byt ut O-ringen.
b1 INEFFEKTIVT AVLOPP	Varning Ingen blockering	Bräddavloppet ej avlägsnat. Utloppsroret och/eller bräddavloppet är tilltäppta.	Avlägsna bräddavloppet. Avlägsna eventuell tilltäppning i utloppsroret eller i bräddavloppet.
b2 BRUNNENS VATTENNIVÅ FÖR HÖG	Varning Ingen blockering	Utloppsroret och/eller bräddavloppet är tilltäppta. Utloppsroret och/eller bräddavloppet är tilltäppta.	Avlägsna eventuell tilltäppning i utloppsroret eller i bräddavloppet.
C2 FÖR HÖG BOI- LERTEMPERA- TUR	Varning Ingen blockering	Boilerns temperaturgivare är trasig. Fel parameterinställningar.	Stäng av och slå åter på apparaten. Kontakta service om larmet återkommer.
C3 FÖR HÖG TEM- PERATUR I BRUNNEN	Varning Ingen blockering	Brunnens temperaturgivare är trasig. Fel parameterinställningar.	Stäng av och slå åter på apparaten. Kontakta service om larmet återkommer.
C4–C5 DISKBRUN- NENS TEMPE- RATURGIVARE ÄR TRASIG	Varning Ingen blockering	Brunnens temperaturgivare är trasig eller urkopplad.	Stäng av och slå åter på apparaten. Kontakta service om larmet återkommer.
C6–C7 BOILERNES TEMPERATUR- GIVARE ÄR TRASIG	Varning Ingen blockering	Boilerns temperaturgivare är trasig eller urkopplad.	Stäng av och slå åter på apparaten. Kontakta service om larmet återkommer.
C8 SKÖLJFASEN MISSLYCKA- DES 2 GÅNGER I RAD	Larm Blockering	Spolarmar igensatta. Värmepumpen ur funktion. Vatten i det smala röret från boilerns airtrap till huvudanslutning.	Avlägsna spolarmarna och kalka av dem med vinäger och avkalkningsmedel. Kontakta service om larmet återkommer.
C12 DISKBRUN- NENS NIVÅGI- VARE ÄR TRASIG	Larm Blockering	Brunnens nivågivare är trasig eller urkopplad.	Brunnens nivågivare har mottagit ett värde utanför området. Stäng av och slå åter på apparaten. Kontakta service om larmet återkommer.
d1 TIME-OUT VID UPPVÄRMNING AV BRUNNEN	Varning Ingen blockering	Brunnens uppvärmningselement värmer inte upp vattnet inom förväntad tid.	Brunnens uppvärmningselement trasigt eller urkopplad. Diskprogrammet utförs med kallt vatten. Stäng av och slå åter på apparaten. Kontakta service om larmet återkommer.
d2 TIME-OUT VID BOILE- RUPPVÄRM- NING	Varning Ingen blockering	Boileruppvärmningselementet värmer inte upp vattnet inom förväntad tid.	Boileruppvärmningselementet trasigt eller urkopplad. Observera att sköljning utförs med kallt vatten. Stäng av och slå åter på apparaten. Kontakta service om larmet återkommer.

Q MER INFORMATION

Q.1 Ergonomi

Q.1.1 Certifiering

De ergonomiska funktionerna på din produkt kan inverka på din fysiska och kognitiva interaktion med apparaten, och de har utvärderats och certifierats.

En produkt med ergonomiska funktioner ska uppfylla specifika ergonomiska krav inom tre olika områden: Polyteknisk, biomedicinsk och psykosocial användarvänlighet och tillfredsställelse.

För vart och ett av dessa områden har specifika test med faktiska användare utförts. Produkten uppfyller därmed de ergonomiska acceptanskraven i de tilläpade föreskrifterna.

Q.1.2 Allmänna rekommendationer

Apparaten du använder har undersökts och provats för att minska de fysiska problem som kan uppstå vid användning av apparaten.

Lastning och urlastning av korgar och användning av apparaten kan medföra felaktig kroppshållning och hantering av tunga vikter – egenskaper i ditt dagliga arbetsliv som vi försöker att avlasta.

Om du under användning av apparaten repeterar samma rörelser under lång tid och om och om igen kan det resultera i fysisk stress för din rygg.

Vi föreslår därför att du använder dig av några specifika hanteringsprocedurer.

För att avlasta stressen på din rygg då du lyfter korgen:

- Använd dina ben: böj knäna och håll din rygg så rak som möjligt.

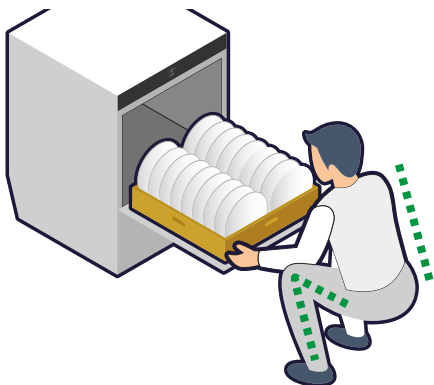

- Håll korgen så nära din kropp som möjligt.

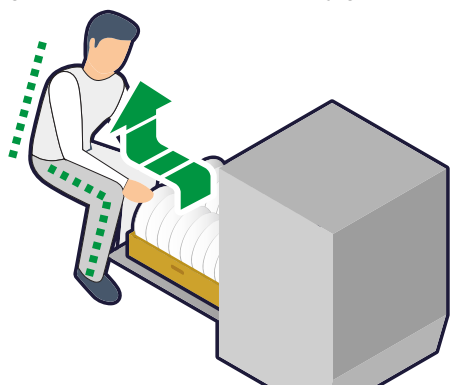

- Om korgen är för tung för att lasta in eller ta ut:
 - a. Be någon om hjälp.

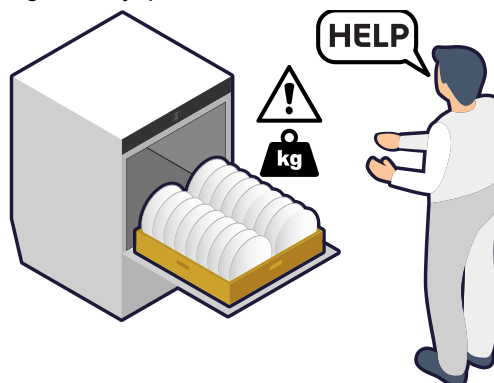

- b. Sprid ut diskgodset jämnt i två olika korgar.

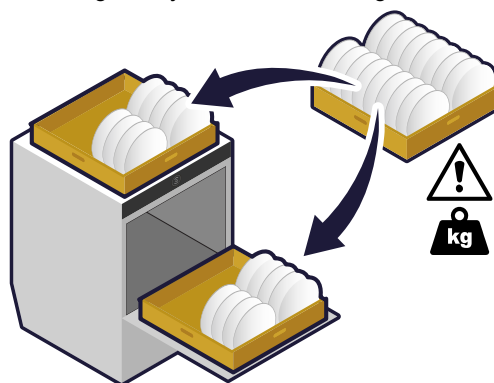

För informationssyfte finns nedan en tabell som summerar värdena för de potentiellt återstående riskerna i samband med att lyfta korgar (baserade på operatörens ålder, vikt på korgen och frekvens för lyftandet).



OBS!

Om alls möjligt rekommenderar vi att du undviker både "halvhöga" och "höga" lyftvillkor.

Q.1.3 Rekommendationer angående tillbehör

- Om tillgängligt är det möjligt att installera stativet Electrolux Professional SpA¹ för att lyfta upp apparaten för bättre höjd för att lasta i och ur korgarna.



1. PNC: 860418 STATIV FÖR UNDERBÄNSKOMONTERAD APPARAT (tillbehör på förfrågan).

Q.2 NIOSH Lyftekvation (ISO 11228-1)

Komponent att lyfta	Lyft vikt	Lyftfrekvens	Män < 45 år gamla	Män > 45 år gamla	Kvinnor > 45 år gamla
				Kvinnor < 45 år gamla	
Diskkorg i medel	7,5 kg	10/arbetsdag	Mycket låg	Mycket låg	Låg
		80/arbetsdag	Mycket låg	Låg	Låg
Full diskkorg	12,5 kg	10/arbetsdag	Låg	Låg	Medel
		80/arbetsdag ^{*1}	Låg	Medel	Hög

1. Detta tillstånd (maxvikt och maxfrekvens) är inte realistisk i fält.

CE