

# Snelkoelers/Snelvriezers

Crosswise



---

NL      Gebruikshandleiding





## Inleiding

 Lees de volgende instructies, inclusief de garantievoorwaarden, voordat u het apparaat installeert en gebruikt.

**Ga naar onze website [www.electroluxprofessional.com](http://www.electroluxprofessional.com) en open het Support-gedeelte om:**

---

-  uw product te registreren
  -  aanwijzingen en tips en informatie over service en reparaties te krijgen
- 

De Handleiding met aanwijzingen voor de installatie, het gebruik en het onderhoud (hierna Handleiding genoemd) geeft de gebruiker nuttige informatie om op de juiste en veilige wijze te werken met het apparaat.

Hetgeen wat hierna beschreven is moet niet beschouwd worden als een lang en zwaarwichtig relaas van waarschuwingen, maar eerder als een serie aanwijzingen die bedoeld zijn om in alle opzichten de prestaties van het apparaat te verbeteren en vooral om te voorkomen dat er schade veroorzaakt wordt aan mensen, goederen of dieren, voortkomend uit verkeerde werkwijzen en omstandigheden.

Het is erg belangrijk dat iedereen die belast is met het transport, de installatie, de inbedrijfstelling, het gebruik, het onderhoud en de verwerking tot afval van het apparaat, deze handleiding zorgvuldig raadpleegt en leest voordat hij handelingen gaat verrichten, teneinde verkeerde en onpraktische handelingen te voorkomen die de integriteit van het apparaat in gevaar zouden kunnen brengen of die gevaarlijk zouden kunnen zijn voor de veiligheid van mensen. Geadviseerd wordt de gebruiker regelmatig te informeren over de voorschriften met betrekking tot de veiligheid. Het is bovendien belangrijk het bevoegde personeel instructies te geven over en op de hoogte te houden van de werkzaamheden voor het gebruik en het onderhoud van het apparaat zelf.

Het is evenzo belangrijk dat de Handleiding altijd ter beschikking van de operator wordt gehouden en dat deze zorgvuldig bewaard wordt op de plaats waar het apparaat gebruikt wordt, zodat hij makkelijk en onmiddellijk geraadpleegd kan worden in geval van twijfels en in ieder geval altijd wanneer de omstandigheden dit vereisen.

Als er na lezing van deze handleiding nog twijfels of onzekerheden over het gebruik van het apparaat zouden zijn, aarzel dan niet om contact op te nemen met de Fabrikant of een erkend servicecentrum. Deze staan ter beschikking om snel en accuraat service te verlenen voor een betere werking en de maximale efficiëntie van het apparaat. Ten slotte herinneren wij u eraan dat gedurende alle fasen van gebruik van het apparaat de geldende voorschriften altijd moeten worden nageleefd voor wat betreft veiligheid, hygiëne op het werk en milieubescherming. Het is dus de taak van de gebruiker om te controleren dat het apparaat uitsluitend gestart en gebruikt wordt in optimale omstandigheden voor de veiligheid van zowel mensen als dieren en goederen.



### **BELANGRIJK**

- De fabrikant kan op geen enkele wijze aansprakelijk gesteld worden voor handelingen die aan het apparaat verricht zijn waarbij de aanwijzingen uit deze handleiding veronachtzaamd zijn.
- De fabrikant behoudt zich het recht voor, zonder voorafgaande aankondiging, wijzigingen aan te brengen aan de apparaten die in deze publicatie vermeld zijn.
- Het kopiëren van deze handleiding of van een gedeelte daarvan, is verboden.
- Deze handleiding is in digitaal formaat verkrijgbaar door:
  - contact op te nemen met de dealer of de klantenservice;
  - de nieuwste, actuele handleiding te downloaden van de website [www.electroluxprofessional.com](http://www.electroluxprofessional.com);
- De handleiding moet altijd in de buurt van het apparaat bewaard worden, op een plaats die makkelijk toegankelijk is. De operators en de medewerkers die belast zijn met het onderhoud van het apparaat moeten deze gemakkelijk en te allen tijde kunnen vinden en raadplegen.

# Inhoud

A	WAARSCHUWING EN VEILIGHEIDSINFORMATIE	5
A.1	Algemene informatie	5
A.2	Persoonlijke Beschermingsmiddelen	5
A.3	Algemene veiligheid	6
A.4	Op het apparaat geïnstalleerde beveiligingen	7
A.5	Veiligheidsmarkeringen die op of in de buurt van het apparaat aangebracht moeten worden	7
A.6	Oneigenlijk gebruik dat redelijkerwijs voorzien kan worden	7
A.7	Overige risico's	7
A.8	Plaatsen en wegnemen van het product	8
A.9	Maximum belading	8
A.10	Maximale belading werkblad	8
A.11	Het apparaat schoonmaken	8
A.12	Reiniging van het apparaat en van de accessoires	8
A.13	Preventief onderhoud	8
A.14	Onderdelen en accessoires	9
A.15	Voorzorgsmaatregelen voor het gebruik en het onderhoud	9
A.16	Onderhoud van het apparaat	9
A.17	Onderhoudsintervallen	9
B	IDENTIFICATIEGEGEVENS VAN HET APPARAAT EN VAN DE FABRIKANT	10
C	GARANTIE	10
C.1	Garantievoorwaarden en uitsluitingen	10
D	ALGEMENE INFORMATIE	11
D.1	Inleiding	11
D.2	Gebruiksdoeleinden en beperkingen	11
D.3	Goedkeuring	11
D.4	Auteursrechten	11
D.5	Het bewaren van de handleiding	11
D.6	Gebruikers van de handleiding	11
D.7	Definities	11
D.8	Aansprakelijkheid	11
E	NORMAAL GEBRUIK VAN DE MACHINE	12
E.1	Kenmerken van het personeel dat bevoegd is ingrepen te verrichten aan het apparaat	12
E.2	Basisvereisten voor gebruik van het apparaat	12
F	BEDIENING	12
F.1	BEDIENINGSPANEEL	12
F.2	BESCHRIJVING VAN DE CYCLUS	12
F.2.1	Koelcyclus	12
F.2.2	Vriescyclus	13
F.2.3	Bewaren of conserveren	13
F.2.4	Turbo cooling-cyclus	13
F.2.5	Dooicyclus	13
F.3	BESCHRIJVING VAN HET BEDIENINGSPANEEL	13
F.3.1	Inschakeling	13
F.3.2	Start/Stop-cyclus	13
F.3.3	Keuze van de cyclus	13
F.3.4	Temperatuur	13
F.3.5	Tijd	13
F.3.6	Toets UP/Handmatige ontdooiing	14
F.3.7	Toets "Down/Set"	14
F.3.8	Alarmwaarschuwing	14
F.3.9	Weergave temperatuur van de temperatuurmeter	14
F.3.10	Food safe control	14
F.3.11	Referentienormen	14
F.4	GEBRUIKSAANWIJZING	15
F.4.1	Inschakeling	15
F.4.2	Een standaardcyclus selecteren	15
F.4.3	Cyclus instellen	15
F.4.4	Weergave setpoint temperatuur en eindtijd koelen of vriezen	15
F.4.5	Een turbo cooling-cyclus selecteren	15
F.4.6	Selecteren van een dooicyclus	15
F.4.7	Wijziging van de GEBRUIKER-parameters	15
F.4.8	Ontdooiing	16
F.4.9	Handmatige ontdooiing	16
F.4.10	Juiste werking van het apparaat	16
F.5	ALARMEN	17
F.5.1	Inleiding	17
F.5.2	HACCP-alarmen	17
F.5.3	Service-alarm	17
F.6	CONNECTIVITEITACCESSOIRE	18
F.7	Positie rek voor gebakschalen	18
G	REINIGING EN ONDERHOUD VAN DE MACHINE	18
G.1	Gewoon onderhoud	18
G.1.1	Informatie over de verzorging	18

G.1.2	Inleiding reiniging .....	19
G.1.3	Reiniging van de temperatuurmeter .....	19
G.1.4	Reiniging van de schalensteunstructuur (voor 15-25-40kg GN 1/1 modellen) .....	19
G.1.5	Perioden waarin het apparaat niet gebruikt wordt .....	19
H	PROBLEMEN EN OPLOSSINGEN .....	19
H.1	Inleiding .....	19
H.2	Problemen en oplossingen .....	19
I	LIJST VAN GEBRUIKERPARAMETERS .....	23

## A WAARSCHUWING EN VEILIGHEIDSINFORMATIE

### A.1 Algemene informatie

Om een veilig gebruik van het apparaat en een goed begrip van de handleiding mogelijk te maken, is een goede kennis vereist van de termen en typografische weergaven die gebruikt worden in de documentatie. Om de verschillende soorten gevaren aan te duiden en het mogelijk te maken deze te herkennen worden in deze handleiding de volgende symbolen gebruikt:



#### WAARSCHUWING

Gevaar voor de gezondheid en veiligheid van operators.



#### WAARSCHUWING

Gevaar voor elektrocutie - gevaarlijke spanning.



#### PAS OP

Gevaar voor schade aan het apparaat of het product.



#### WAARSCHUWING

Kans op brand / Brandbare materialen



#### BELANGRIJK

Belangrijke aanwijzingen of informatie over het product



Equipotentialiteit



Lees de instructies voordat het apparaat in gebruik genomen wordt







Verduidelijking en uitleg

- Uitsluitend en alleen gespecialiseerd personeel is geautoriseerd om werkzaamheden aan het apparaat te verrichten.
- Dit apparaat is bedoeld voor gebruik in commerciële en collectieve toepassingen zoals keukens van restaurants, kantines, ziekenhuizen en in commerciële bedrijven, zoals bakkerijen, slagers etc., maar niet voor continue massaproductie van voedsel. Elk ander soort gebruik moet als oneigenlijk beschouwd worden.
- Dit apparaat is niet geschikt voor gebruik door personen (inclusief kinderen) met een fysieke, sensorische of geestelijke beperking, of met gebrek aan ervaring en kennis, tenzij zij onder toezicht staan van een voor hun veiligheid verantwoordelijke persoon of van deze persoon instructies hebben gekregen over het gebruik van het apparaat.
- (ALLEEN VOOR EUROPA) Dit apparaat kan worden gebruikt door kinderen vanaf 8 jaar en door personen met een fysieke, sensorische of geestelijke beperking of gebrek aan ervaring en kennis, als ze onder toezicht staan of instructies hebben ontvangen over een veilig gebruik van het apparaat en de gevaren die daarmee gepaard zijn begrijpen.
- Kinderen moeten in de gaten gehouden worden, zodat ze niet met de machine spelen.
- Houd al het verpakkingsmateriaal en reinigingsmiddelen uit de buurt van kinderen.
- Kinderen mogen geen reiniging en onderhoudswerkzaamheden verrichten zonder toezicht.
- Voor uw eigen veiligheid mogen benzine en andere ontvlambare materialen, dampen en vloeistoffen niet worden opgeslagen in de buurt van deze of andere apparaten.
- In dit apparaat geen ontplofbare stoffen, zoals houders onder druk met ontvlambaar drijfgas bewaren.
- Raadpleeg de gegevens op het typeplaatje van het apparaat, voor contact met de fabrikant (bijv. voor verzoeken om reserveonderdelen, enz.).
- Wanneer het apparaat wordt afgedankt, moet het merkplaatje vernietigd worden.
- Bewaar dit boekje zorgvuldig zodat de verschillende mensen die het apparaat zullen bedienen, het kunnen raadplegen

### A.2 Persoonlijke Beschermingsmiddelen

Tabel met persoonlijke beschermingsmiddelen (PBM) die tijdens de verschillende fases van de levensduur van het apparaat gebruikt moeten worden.

Fase	Beschermende kleding	Veiligheids-schoenen	handschoenen	Bril	Valhelm of helm
Transport	—	●	○	—	○
Verplaatsing	—	●	○	—	—

Fase	Beschermende kleding	Veiligheids-schoenen	handschoenen	Bril	Valhelm of helm
					
Uitpakken	—	●	○	—	—
Installatie	—	●	● <sup>1</sup>	—	—
Normaal gebruik	●	●	● <sup>2</sup>	—	—
Instellingen	○	●	—	—	—
Normale reiniging	○	●	● <sup>1-3</sup>	○	—
Buitengewone reiniging	○	●	● <sup>1-3</sup>	○	—
Onderhoud	○	●	○	—	—
Demontage	○	●	○	○	—
Sloop	○	●	○	○	—
<b>Verklaring:</b>					
●	<b>VEREISTE PBM</b>				
○	<b>PBM TER BESCHIKING OF INDIEN NODIG TE GEBRUIKEN</b>				
—	<b>NIET VEREISTE PBM</b>				

1. Tijdens deze handelingen moeten snijbestendige handschoenen worden gebruikt. Wij herinneren u eraan dat het niet gebruiken van de persoonlijke beschermingsmiddelen door de operator, het gespecialiseerde personeel of andere medewerkers die belast zijn met het gebruik van de apparatuur kan leiden tot blootstelling aan schade aan de gezondheid (afhankelijk van het model).

2. De handschoenen beschermen de handen tijdens deze handelingen tegen de koude schaal op het moment dat deze uit het apparaat wordt gehaald. Wij herinneren u eraan dat het niet gebruiken van de persoonlijke beschermingsmiddelen door de operator, het gespecialiseerde personeel of andere medewerkers die belast zijn met het gebruik van de apparatuur kan leiden tot blootstelling aan chemische risico's en eventueel schade aan de gezondheid kan veroorzaken (afhankelijk van het model).

3. Tijdens deze handelingen moeten de handschoenen geschikt zijn voor contact met de gebruikte chemische stoffen (raadpleeg het veiligheidsinformatieblad van de gebruikte stoffen voor informatie over de benodigde PBM). Wij herinneren u eraan dat het niet gebruiken van de persoonlijke beschermingsmiddelen door de operator, het gespecialiseerde personeel of andere medewerkers die belast zijn met het gebruik van de apparatuur kan leiden tot blootstelling aan chemische risico's en eventueel schade aan de gezondheid kan veroorzaken (afhankelijk van het model).

### A.3 Algemene veiligheid

- De apparaten zijn voorzien van elektrische en/of mechanische veiligheidsvoorzieningen, bedoeld voor de bescherming van het personeel en het apparaat zelf.
- Het is altijd verboden het apparaat aan te zetten tijdens het verwijderen, veranderen of openmaken van beschermingen, beveiligingen en veiligheidsvoorzieningen.
- Breng geen wijzigingen aan de onderdelen aan die bij het apparaat zijn geleverd.
- Enkele afbeeldingen in deze handleiding geven het apparaat weer of delen daarvan, zonder de afschermingen of met verwijderde afschermingen. Dit is uitsluitend gedaan ter verduidelijking. Het is absoluut verboden om het apparaat te gebruiken zonder de afschermingen of wanneer deze uitgeschakeld zijn.

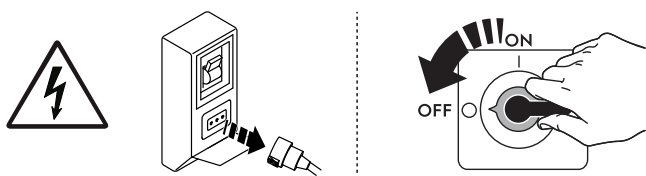

Alvorens willekeurig welke installatie-, montage-, reinigings- of onderhoudsprocedure uit te voeren, moet de elektrische voeding van het apparaat worden afgekoppeld.

- Het is verboden de markering van het apparaat en de etiketten en waarschuwingsbordjes met betrekking tot veiligheid, gevaar en instructies, die op het apparaat zijn aangebracht, te verwijderen, aan te passen of onleesbaar te maken.
- Het A-gewogen geluidsdrukkniveau is niet groter dan 70 dB(A).<sup>1</sup>
- Vermijd blootstelling van de apparatuur aan ozon - gebruik geen ozonisatoren in de ruimten waar de apparatuur is geïnstalleerd.
- De volgende handelingen moeten door gespecialiseerd, erkend personeel of door de klantenservice worden uitgevoerd, voorzien van alle toepasselijke persoonlijke beschermingsuitrusting (A.2 *Persoonlijke Beschermingsmiddelen*), gereedschappen, hulpstukken en hulpmiddelen. Zij kunnen de fabrikant om een onderhoudshandleiding vragen:
  - Installatie en montage
  - Installatie van de condenseringseenheid van de koelvloeistof
  - Plaatsing
  - Elektrische aansluiting
  - Reiniging, reparatie en buitengewoon onderhoud van het apparaat
  - Afvoeren van het apparaat
  - Werkzaamheden aan elektrische apparatuur
  - Ontmantelingshandelingen van apparaten die R290 of R-744 gebruiken (met een koelsysteem onder hoge druk)
  - Ontmantelingshandelingen van apparaten die brandbare gassen in het isolatieschuim gebruiken;

1. De geluidsemissiewaarden zijn verkregen in overeenstemming met EN ISO 11204. De waarde kan hoger zijn afhankelijk van de werkplek waar deze gemeten wordt.





## A.4 Op het apparaat geïnstalleerde beveiligingen

### Afschermingen

Het apparaat heeft:

- vaste afschermingen (bijv.: carters, deksels, zijpanelen, enz.), die bevestigd zijn aan het apparaat en/of aan het frame met bouten of snelkoppelingen die uitsluitend gedemonteerd of geopend kunnen worden met gereedschappen; de gebruiker mag dergelijke voorzieningen daarom niet verwijderen of ermee knoeien. De Fabrikant kan op geen enkele wijze aansprakelijk worden gesteld voor schade door geknoei of verkeerd gebruik van het apparaat;
- interlock bewegende afschermingen (deur) om toegang te krijgen tot de binnenkant van het apparaat;
- toegangspanelen of -deurtjes tot de elektrische uitrusting van het apparaat, uitgevoerd met scharnierende deurtjes die alleen met behulp van gereedschap geopend kunnen worden. Het paneel of het deurtje mag niet geopend worden als het apparaat is aangesloten op het elektriciteitsnet.

## A.5 Veiligheidsmarkeringen die op of in de buurt van het apparaat aangebracht moeten worden

Verbod	Betekenis
	het is verboden de veiligheidsvoorzieningen te verwijderen
	het is verboden water te gebruiken voor het blussen van branden (vermeld op de elektrische onderdelen)
Gevaar	Betekenis
	let op, heet oppervlak
	gevaar voor elektrocutie (vermeld op de elektrische onderdelen met indicatie van de spanning)

## A.6 Oneigenlijk gebruik dat redelijkerwijs voorzien kan worden

Met 'oneigenlijk gebruik' wordt elk gebruik bedoeld dat anders is dan wat er gespecificeerd is in deze handleiding. Tijdens de werking van het apparaat zijn andere soorten werkzaamheden of activiteiten, die oneigenlijk worden geacht of die over het algemeen gevaar met zich meebrengen voor de veiligheid van de medewerkers en die schade aan het apparaat kunnen veroorzaken, niet toegestaan. Oneigenlijk gebruik dat redelijkerwijs voorzien kan worden omvat:

- gebrek aan onderhoud, reiniging en periodieke controles van het apparaat;
- structurele wijzigingen of wijzigingen aan de werkingslogica;
- geknoei aan beschermingen of veiligheidsvoorzieningen;
- het niet gebruiken van persoonlijke beschermingsmiddelen door de operators, het gespecialiseerde personeel en het onderhoudspersoneel;
- het niet gebruiken van geschikte accessoires (bijv. het gebruik van ongeschikte gereedschappen, ladders);
- het plaatsen, in de omgeving van het apparaat, van brandbare of ontvlambare materialen of materialen die in elk geval niet verenigbaar zijn met de werkzaamheden of die irrelevant zijn;
- onjuiste installatie van het apparaat;
- het in het apparaat stoppen van voorwerpen die niet verenigbaar zijn met de werking ervan of die schade kunnen toebrengen aan het apparaat of aan het milieu;
- op het apparaat klimmen;
- het niet in acht nemen van de aanwijzingen voor het juiste gebruik van het apparaat;
- ander gedrag dat gevaar oplevert dat niet door de fabrikant kan worden geëlimineerd.

## A.7 Overige risico's

Het apparaat brengt gevaren met zich mee die niet volledig geëlimineerd zijn, vanuit het oogpunt van het ontwerp of door de installatie van geschikte beschermingen. Wij hebben desalniettemin de operator op de hoogte gebracht, door middel van deze handleiding, van dergelijke gevaren, door zorgvuldig te vermelden van welke beschermingsmiddelen de medewerkers gebruik moeten maken. Om de risico's te verkleinen, dient u tijdens het installeren van de eenheid voor voldoende ruimte te zorgen.

Om die omstandigheden te behouden, moet de directe omgeving van het apparaat altijd:

- vrij gehouden worden van obstakels (zoals trapjes, gereedschappen, containers, dozen, enz.)
- schoon en droog;
- goed verlicht zijn

Voor de volledige informatie van de Klant worden hierna de restrisico's met betrekking tot het apparaat vermeld: dergelijke handelingen moeten als niet correct beschouwd worden en zijn dus strikt verboden.

Overige risico's	Beschrijving van gevaarlijke situatie
Uitglijden of vallen	De operator kan uitglijden als er water, vloeistof of vuil op de vloer ligt
Brand-/schaafwonden (bijv.: verwarmingselementen, koud blad, lamellen en buizen van koelcircuit)	De operator raakt met opzet of per ongeluk bepaalde componenten in het apparaat aan, zonder het gebruik van beschermende handschoenen.
Elektrocutie	Aanraking van elektrische onderdelen die onder spanning staan tijdens onderhoudswerkzaamheden terwijl er spanning staat op het elektrisch schakelbord
Val van boven	De operator voert werkzaamheden uit met behulp van toegangssystemen voor het bovenste deel die niet geschikt zijn (bijv. ongeschikte ladder of op het apparaat klimmen)
Beklemming of letsel	Het gespecialiseerde personeel kan het bedieningspaneel verkeerd hebben bevestigd bij de toegang tot de technische ruimte. Het paneel kan onverwachts sluiten.
Omkiepen van ladingen	Tijdens het verplaatsen van het apparaat of werkzaamheden met de verpakking waar de machine in zit, met gebruik van ongeschikte accessoires of hefinrichtingen of waarbij de lading niet in balans is
Chemisch (koelgas)	Inademing van koelgas. Raadpleeg dus altijd de etiketten van de apparatuur

## A.8 Plaatsen en wegnemen van het product

- Bedek of verpak de voedingsmiddelen alvorens hen in de koelkast te zetten, en zet er geen te warm voedsel of dampende vloeistoffen in .
- Hanteer, bij apparaten met oprijplaat, het rek van de dienbladwagen voorzichtig, om te voorkomen dat er vloeistoffen gelekt worden.
- Trek huishoudhandschoenen aan bij het uitvoeren van werkzaamheden voor het plaatsen of wegnemen van de levensmiddelen.

## A.9 Maximum belading

MAXIMUMGEWICHT PER SCHAP	40 KG
--------------------------	-------

## A.10 Maximale belading werkblad

(alleen voor modellen van 15–25 kg)

Als het apparaat als een werkblad wordt gebruikt, moet hij voorzien worden van de set H100-voetjes.

Houd u, voor wat betreft de maximale belading van het werkblad, aan de gegevens in de volgende tabel:

MAXIMALE BELADING WERKBLAD	120 KG
----------------------------	--------

## A.11 Het apparaat schoonmaken

- Het apparaat niet aanraken met natte handen en/of voeten of als u blootsvoets loopt.
- Gebruik een ladder met bescherming om ingrepen te verrichten op apparaten die op grote hoogte toegankelijk zijn.
- Voordat u welke reinigingswerkzaamheden dan ook gaat uitvoeren moet het apparaat in veilige omstandigheden verkeren.
- Houd u aan de regels voor de verschillende werkzaamheden voor normaal en buitengewoon onderhoud. Het niet in acht nemen van de waarschuwingen kan leiden tot risico's voor het personeel.
- Sproei geen water en gebruik geen waterstralen, stoomreiniger of hogedrukreiniger.

## A.12 Reiniging van het apparaat en van de accessoires

- Let goed op de keuze en het gebruik van schoonmaakproducten om de juiste prestaties en veiligheid van het apparaat te waarborgen.
- Alvorens het apparaat in gebruik te nemen, moeten eerst alle gedeeltes aan de binnenkant en de accessoires gereinigd worden met lauw water en neutrale zeep of met producten met een biologische afbreekbaarheid van meer dan 90% (om de uitstoot in het milieu van verontreinigende stoffen te verminderen), waarna deze delen goed nagespoeld en goed afgedroogd moeten worden, maak indien mogelijk schoon in een vaatwasser.
- Gebruik voor de reiniging van het apparaat geen reinigingsproducten op basis van oplosmiddelen die chloor bevatten (bijv. trichloorethyleen enz.), schuurpoeder of schuursponsjes die de oppervlakken zouden kunnen beschadigen. Vermijd het gebruik van organische oplosmiddelen en essentiële oliën. Dergelijke middelen kunnen elementen van synthetisch materiaal van het apparaat aantasten.
- Gebruik voor het schoonmaken van de vloer onder het apparaat geen chloorhoudende producten (natriumhypochloriet, zoutzuur e.d.), ook niet in verdunde vorm.
- Ga uiterst voorzichtig om met de sonde, het is een voorwerp met een scherpe punt, ga er dus erg zorgvuldig mee om tijdens de reiniging.

## A.13 Preventief onderhoud

Om de veiligheid en prestaties van uw apparatuur te garanderen, wordt aanbevolen dat elke 12 maanden onderhoud wordt uitgevoerd door door Electrolux Professional SpA erkende monteurs, volgens de servicehandboeken van Electrolux Professional SpA. Neem voor meer informatie contact op met uw lokale servicecentrum van Electrolux Professional SpA.



## A.14 Onderdelen en accessoires

Gebruik alleen originele accessoires en/of reserveonderdelen. Wanneer geen originele accessoires en/of reserveonderdelen worden gebruikt komt de oorspronkelijke garantie van de fabrikant te vervallen en kan het zijn dat het apparaat niet aan de veiligheidsnorm voldoet.

## A.15 Voorzorgsmaatregelen voor het gebruik en het onderhoud

- In het apparaat zijn in principe mechanische, thermische en elektrische gevaren aanwezig. Waar mogelijk zijn deze gevaren geneutraliseerd:
  - ofwel direct, door het gebruik van geschikte oplossingen in het ontwerp
  - of indirect door het plaatsen van beschermingen, beveiligingen en veiligheidsvoorzieningen.
- Op het display, op het bedieningspaneel, worden eventuele afwijkende situaties weergegeven.
- Tijdens het onderhoud blijven er echter enkele gevaren bestaan die niet kunnen worden geëlimineerd en die geneutraliseerd moeten worden door het gebruik van specifieke voorzorgsmaatregelen.
- Het is verboden om welke controle-, reinigings-, reparatie- of onderhoudshandeling dan ook te verrichten op onderdelen die in beweging zijn. Van dit verbod moeten de werknemers door middel van duidelijk zichtbare waarschuwingen op de hoogte worden gesteld.
- Wij adviseren u regelmatig alle veiligheidsvoorzieningen en de isolatie van de elektrische kabels te controleren. Beschadigde kabels moeten vervangen worden.

Indien zich enige substantiële storing voordoet (bijvoorbeeld: kortsluiting, kabels die los zijn gegaan uit hun klemmen, motorstoring, slijtage van de beschermingshulzen van de elektrische kabels, enz.) dan moet de operator die belast is met het gewone gebruik van het apparaat de volgende aanwijzingen opvolgen:

- het apparaat onmiddellijk uitschakelen.

## A.16 Onderhoud van het apparaat

- De lengte van de periodes tussen inspecties en onderhoud zijn afhankelijk van de effectieve bedrijfsomstandigheden van het apparaat en van de omgevingsomstandigheden (aanwezigheid van stof, vocht, enz.), daarom kunnen hiervoor geen exacte tijdgegevens gegeven worden. Om stilstandtijd tot een minimum te beperken, is het raadzaam om zorgvuldig en periodiek onderhoud aan het apparaat uit te voeren.
- Wij adviseren u bovendien om met de klantenservice een contract af te sluiten voor gepland preventief onderhoud.
- Voordat u welke onderhoudswerkzaamheden dan ook gaat uitvoeren moet het apparaat in veilige omstandigheden verkeren.
- Om de doelmatigheid van het apparaat en de goede werking te garanderen is het absoluut noodzakelijk periodiek onderhoud te verrichten zoals aangegeven in de handleiding.

## A.17 Onderhoudsintervallen

Geadviseerd wordt de controles volgens de frequentie in de hierna volgende tabel uit te voeren:

Onderhoud, inspecties, controles en reiniging	Frequentie	Verantwoordelijkheid
Normale reiniging <ul style="list-style-type: none"><li>• algemene reiniging van het apparaat en het gebied er omheen</li></ul>	<ul style="list-style-type: none"><li>• Dagelijks</li></ul>	<ul style="list-style-type: none"><li>• Operator</li></ul>
Mechanische beveiligingen <ul style="list-style-type: none"><li>• controle van de conserveringstoestand, controleer of er geen misvormingen, losgeraakte bouten en schroeven of ontbrekende onderdelen zijn</li></ul>	<ul style="list-style-type: none"><li>• Jaarlijks</li></ul>	<ul style="list-style-type: none"><li>• Onderhoud</li></ul>
Controle <ul style="list-style-type: none"><li>• controleer de mechanische onderdelen op barsten of vervormingen, aanhalen van schroeven: controleer de leesbaarheid en conditie van woorden, stickers en symbolen en herstel indien nodig</li></ul>	<ul style="list-style-type: none"><li>• Jaarlijks</li></ul>	<ul style="list-style-type: none"><li>• Onderhoud</li></ul>
Structuur van het apparaat <ul style="list-style-type: none"><li>• aanhalen van de belangrijkste bouten (schroeven, bevestigingssystemen, enz.) van het apparaat</li></ul>	<ul style="list-style-type: none"><li>• Jaarlijks</li></ul>	<ul style="list-style-type: none"><li>• Onderhoud</li></ul>
Veiligheidsborden <ul style="list-style-type: none"><li>• controle van de leesbaarheid en de toestand van de veiligheidsborden</li></ul>	<ul style="list-style-type: none"><li>• Jaarlijks</li></ul>	<ul style="list-style-type: none"><li>• Onderhoud</li></ul>
Elektrisch bedieningspaneel <ul style="list-style-type: none"><li>• controle van de elektrische componenten die gemonteerd zijn in het elektrische bedieningspaneel. Controleer de bedrading tussen het schakelpaneel en de onderdelen van het apparaat</li></ul>	<ul style="list-style-type: none"><li>• Jaarlijks</li></ul>	<ul style="list-style-type: none"><li>• Onderhoud</li></ul>

Onderhoud, inspecties, controles en reiniging	Frequentie	Verantwoordelijkheid
Elektrische verbindingenkabel <ul style="list-style-type: none"> <li>controle van de verbindingenkabel (eventueel kabel vervangen)</li> </ul>	<ul style="list-style-type: none"> <li>Jaarlijks</li> </ul>	<ul style="list-style-type: none"> <li>Onderhoud</li> </ul>
Algemene revisie van het apparaat <ul style="list-style-type: none"> <li>controle van alle onderdelen, de elektrische uitrustingen, corrosie, leidingen...</li> </ul>	Elke 10 jaar <sup>1</sup>	<ul style="list-style-type: none"> <li>Onderhoud</li> </ul>

1. Het apparaat is gebouwd en ontworpen voor een gebruiksduur van ongeveer tien jaar. Na afloop van die tijdsperiode (vanaf de ingebruikname van het apparaat) moet het apparaat een algemene revisie ondergaan.

## B IDENTIFICATIEGEGEVENS VAN HET APPARAAT EN VAN DE FABRIKANT

Het typeplaatje bevat de gegevens m.b.t de identificatie en technische gegevens van het product.

Een voorbeeld van het merk- of typeplaatje dat op het apparaat zit is hieronder weergegeven:

F.Mod. XXXXXXXXX	Comm.ModelXXXXXXXXXX	Type ref. XXXXXX	2019
PNC 9VTXXXXXXXXXX	Ser.No. XXXXXXXXX	Cyclopentane	
W Tot. XXX kW	Volt XXXX XXX XX	Hz	Total Current XX A
Potenza Sbrinamento / Defrost Power	XXX kW	Classe / Class X	GWP XXXX CO2-eq XXX t
Resistenza Evaporazione / Evaporation Heater El.	X kW	Refrigerante / Refrigerant XXXXX	XX Kg
Illuminazione / Lighting	X W	Cap. X	
IPxx		CE	
Electrolux Professional SPA - Viale Treviso, 15 - 33170 Pordenone (Italy)			

Hier volgt een lijst van de betekenis van de verschillende informatie op het plaatje:

F.Mod.	fabrieksomschrijving van het product
Comm.Mod.	commerciële omschrijving
PNC	productiecode
Ser.No.	serienummer
Type ref.	certificeringsgroep van het apparaat
Cyclopentane	schuimgas gebruikt in isolatie

V	voedingsspanning
Hz	voedingsfrequentie
kW	opgenomen vermogen
A	opgenomen stroom
Evaporation heater El.	vermogen verwarmingselement verdamping
Class	klimaatklasse
GWP	Aardopwarmingspotentieel
CO2 eq	hoeveelheid broeikasgassen
Lighting	binnenverlichting
Cap.	nominale capaciteit
Refrigerant	soort koelgas
Defrost power	opgenomen stroom
CE	CE-markering
	WEEE-symbool
IPX1	beschermingsgraad tegen stof en water

## C GARANTIE

### C.1 Garantievoorwaarden en uitsluitingen

Als de aanschaf van dit product garantiedekking omvat, wordt garantie geboden die in overeenstemming is met plaatselijke verordeningen en die van toepassing is op het product dat geïnstalleerd en gebruikt wordt voor de doeleinden waarvoor het is ontworpen, en zoals beschreven in de van toepassing zijnde documentatie van de apparatuur.

De garantie is van toepassing in het geval dat de klant uitsluitend originele reserveonderdelen heeft gebruikt en onderhoud heeft uitgevoerd in overeenstemming met de documentatie van Electrolux Professional voor gebruikers en onderhoud, die op papier of in elektronisch formaat beschikbaar zijn gemaakt.

Electrolux Professional adviseert ten sterkste om door Electrolux Professional goedgekeurde reinigings-, spoel- en ontkalkingsmiddelen te gebruiken om optimale resultaten te verkrijgen en de efficiëntie van het product in de tijd te behouden.

Het volgende wordt niet gedekt door de garantie van Electrolux Professional:

- kosten voor onderhoudsritten om het product af te leveren en op te halen;
- installatie;
- training over het gebruik/de bediening;
- vervanging (en/of levering) van reserveonderdelen, tenzij als gevolg van defecten in materialen of vakmanschap die binnen één (1) week na de storing zijn gemeld;
- correctie van externe bedrading;
- correctie van niet-geautoriseerde reparaties evenals schade, storingen en inefficiënties die worden veroorzaakt door en/of het gevolg zijn van;

- onvoldoende en/of abnormale capaciteit van de elektrische systemen (stroomsterkte/spanning/frequentie, met inbegrip van pieken en/of stroomstoringen);
- onvoldoende of onderbroken toevoer van water, stoom, lucht, gas (met inbegrip van onzuiverheden en/of andere zaken die niet voldoen aan de technische vereisten voor elk apparaat);
- loodgietersonderdelen, onderdelen of verbruikbare schoonmaakproducten die niet zijn goedgekeurd door de fabrikant;
- verwaarlozing, verkeerd gebruik, misbruik of niet houden aan de gebruiks- en verzorgingsinstructies die beschreven worden in de bijbehorende documentatie van de apparatuur door de klant;
- onjuiste of slechte: installatie, reparatie, onderhoud (inclusief knoeien, wijzigingen en reparaties die worden uitgevoerd door derden die niet geautoriseerd zijn) en wijzigingen aan de veiligheidssystemen;
- Het gebruik van niet-originele onderdelen (bijv. verbruiksproducten, slijtage of reserveonderdelen);
- omgevingscondities die thermische (bijv. oververhitting/vervriezing) of chemische (bijv. corrosie/oxidatie) stress veroorzaken;
- vreemde voorwerpen die in het product worden geplaatst of daarop worden aangesloten;
- ongelukken of overmacht;
- transport en hantering, inclusief krassen, deuken, kerven en/of andere schade aan de afwerking van het product, tenzij dergelijke schade het gevolg is van defecten in materialen of vakmanschap en binnen één (1) week na aflevering wordt gemeld, tenzij anders overeengekomen;

- product met originele serienummers die verwijderd of gewijzigd zijn of niet gemakkelijk vastgesteld kunnen worden;
- vervanging van lampen, filters of verbruiksartikelen;
- alle accessoires en software die niet zijn goedgekeurd of niet gespecificeerd worden door Electrolux Professional.

**De garantie van Electrolux Professional komt te vervallen en de fabrikant zal met betrekking hiertoe geen aansprakelijkheid hebben in het geval van enige modificatie van**

## het product of met betrekking tot hardware/software/ programmering.

Tot de garantie behoren geen geplande onderhoudsactiviteiten (met inbegrip van de daarvoor benodigde onderdelen) of de levering van reinigingsmiddelen, tenzij specifiek gedekt binnen een plaatselijke overeenkomst die onderhevig is aan plaatselijke algemene voorwaarden.

Controleer de website van Electrolux Professional voor de lijst met erkende klantenservices.

## D ALGEMENE INFORMATIE

### D.1 Inleiding

Deze handleiding bevat informatie over verschillende apparaten. De productafbeeldingen in deze gids zijn slechts voorbeelden.

Wij wijzen u erop dat de tekeningen en diagrammen in de handleiding niet op schaal zijn. Zij dienen als aanvulling op de geschreven informatie en fungeren als overzicht hiervan, maar ze zijn niet bedoeld als gedetailleerde weergave van het geleverde apparaat.

In de installatieschema's van het apparaat hebben de vermelde numerieke waarden betrekking op afmetingen in millimeters en/of inch.

### D.2 Gebruiksdoeleinden en beperkingen

Dit apparaat is ontworpen voor het snel koelen en/of snel invriezen, het bewaren van levensmiddelen (verlaagt de temperatuur van gekookt en gebakken voedsel snel, met het doel de aanvankelijke eigenschappen ervan intact te houden en de houdbaarheid ervan meerdere dagen lang te waarborgen) en voor het verwarmen van voedsel.

Elk ander soort gebruik moet als oneigenlijk beschouwd worden.



**LET OP:**

De fabrikant kan op geen enkele wijze aansprakelijk gesteld worden voor onjuist gebruik van het product.

### D.3 Goedkeuring

Onze apparaten zijn ontworpen en geoptimaliseerd door middel van laboratoriumtests om hoge prestaties en een hoog rendement te kunnen leveren.

Het apparaat wordt gebruiksklaar geleverd.

Het positieve resultaat van de tests (visuele controle-elektrische controle-functionele controle) wordt gewaarborgd en gecertificeerd met de volgende bijlagen.

### D.4 Auteursrechten

Deze handleiding is uitsluitend bestemd voor raadpleging door de operator en kan uitsluitend afgegeven worden aan derden met toestemming van Electrolux Professional SpA.

### D.5 Het bewaren van de handleiding

De handleiding moet gedurende de gehele levensduur van het apparaat in zijn geheel bewaard worden, totdat het apparaat wordt afgeschreven. Wanneer er afstand gedaan wordt van het apparaat, bij verkoop, verhuur, in gebruik geven of onderverhuur, moet deze handleiding bij het apparaat gevoegd zijn.

### D.6 Gebruikers van de handleiding

**Deze handleiding is bedoeld voor:**

- de werkgever van de gebruikers van het apparaat en de teamleider op de werkplek;
- persoon die bevoegd is om de machine op de normale wijze te gebruiken;
- gespecialiseerd personeel - Technische Dienst (zie diensthandleiding).

### D.7 Definities

Hierna worden de belangrijkste termen weergegeven die in de Handleiding worden gebruikt. Wij adviseren u deze zorgvuldig te lezen voordat u het apparaat in gebruik neemt.

Operator	persoon die belast is met het installeren, afstellen, gebruiken, onderhouden, reinigen, repareren en transporteren van de machine.
Fabrikant	Electrolux Professional SpA of een ander door Electrolux Professional SpA erkend servicecentrum.
Persoon die bevoegd is om de machine op de normale wijze te gebruiken	operator die is geïnformeerd, opgeleid en getraind voor wat betreft de te verrichten taken en de risico's die verbonden zijn aan het normale gebruik van de machine.
Technische dienst of gespecialiseerd personeel	operator die door de fabrikant is opgeleid/getraind en die, op grond van zijn professionele vorming, ervaring, specifieke training, kennis van voorschriften ter voorkoming van ongevallen, in staat is om in te schatten welke ingrepen er nodig zijn voor de machine en die eventuele risico's herkent en kan voorkomen. Hij is deskundig op het gebied van de mechanica, elektrotechniek en elektronica, etc.
GEVAAR	bron van mogelijke verwondingen of schade voor de gezondheid.
Gevaarlijke situatie	elke situatie waarin een Operator wordt blootgesteld aan een of meer Gevaren.
Risico	combinatie van waarschijnlijkheid en ernst met mogelijk letsel of schade aan de gezondheid in een gevaarlijke Situatie.
Beschermingen	veiligheidsmaatregelen die bestaan uit de toepassing van specifieke technische middelen (Beschermingen en Veiligheidsvoorzieningen) om de Operators te beschermen tegen Gevaren.
Bescherming	onderdeel van een apparaat dat op een specifieke manier wordt gebruikt om bescherming te geven door middel van een fysieke barrière.
Veiligheidssysteem	voorziening (anders dan een Afscherming) die het risico elimineert of beperkt; deze kan alleen gebruikt worden of gecombineerd zijn met een Afscherming.
Klant	degene die het apparaat heeft aangeschaft en/of beheert en gebruikt (bijv.: bedrijf, ondernemer, onderneming).
Elektrocutie	onbedoelde ontlading van elektrische stroom op het menselijk lichaam.

### D.8 Aansprakelijkheid

**De fabrikant kan op geen enkele wijze aansprakelijk gesteld worden voor schade en storingen die veroorzaakt zijn door:**

- het niet opvolgen van de aanwijzingen in deze handleiding;
- reparaties die niet volgens de regelen der kunst zijn uitgevoerd en vervanging van onderdelen die afwijken van

degene die gespecificeerd zijn in de onderdelencatalogus (de montage en het gebruik van niet-originele onderdelen en accessoires kan de werking van het apparaat negatief beïnvloeden en de oorspronkelijke garantie van de fabrikant doen vervallen);

- werkzaamheden die zijn verricht door niet-gespecialiseerd personeel;
- niet toegestane wijzigingen of ingrepen;
- gebrek aan of onvoldoende onderhoud;
- oneigenlijk gebruik van het apparaat;
- onvoorzien, uitzonderlijke gebeurtenissen;
- gebruik van het apparaat door personeel dat niet geïnformeerd, opgeleid en/of getraind is;
- het niet toepassen van de in het land van gebruik geldende bepalingen met betrekking tot veiligheid, hygiëne en arbeidsomstandigheden.

De fabrikant is geenszins aansprakelijk in geval van schade voortkomend uit willekeurige wijzigingen en transformaties, uitgevoerd door de gebruiker of door de Klant.

De verantwoordelijkheid voor de identificatie en keuze van passende en geschikte persoonlijke beschermingsmiddelen, die gebruikt moeten worden door de operators, ligt bij de werkgever of de verantwoordelijke voor de werkplek, of de technicus die belast is met de technische assistentie, op grond van de geldende voorschriften in het land waar de machine gebruikt wordt.

De Fabrikant kan op geen enkele wijze aansprakelijk gesteld worden voor onnauwkeurigheden in de handleiding, indien deze te wijten zijn aan druk- of vertaalfouten.

Eventuele aanvullingen op de handleiding die door de fabrikant aan de Klant worden gestuurd, moeten bewaard worden bij de handleiding, waar zij integraal deel van zullen uitmaken.

## E NORMAAL GEBRUIK VAN DE MACHINE

### E.1 Kenmerken van het personeel dat bevoegd is ingrepen te verrichten aan het apparaat

De klant moet ervoor zorgen dat het personeel voldoende is geschoold en over voldoende vaardigheden beschikt voor normaal gebruik van het apparaat.

Degene die belast is met deze handeling moet:

- zij lezen en begrijpen de handleiding;
- zij krijgen scholing en training die past bij hun taken, om deze veilig te kunnen bedienen;
- zij krijgen specifieke scholing over het correcte gebruik van het apparaat.



#### BELANGRIJK

De klant moet controleren of het eigen personeel de gegeven instructies begrepen heeft, in het bijzonder voor wat betreft de aspecten betreffende de veiligheid en de hygiëne op het werk bij het gebruik van het apparaat.

### E.2 Basisvereisten voor gebruik van het apparaat

- Kennis van de technologie en specifieke ervaring met de bediening van het apparaat.
- Algemene basiskennis en technische basiskennis op voldoende niveau om de inhoud van de handleiding te kunnen lezen en begrijpen; met inbegrip van de juiste interpretatie van de tekeningen, symbolen en pictogrammen.
- Voldoende kennis om op een veilige manier de ingrepen waartoe hij bevoegd is en die in de handleiding gespecificeerd zijn, uit te voeren.
- Kennis van de voorschriften met betrekking tot hygiëne en veiligheid op het werk.

## F BEDIENING

### F.1 BEDIENINGSPANEEL

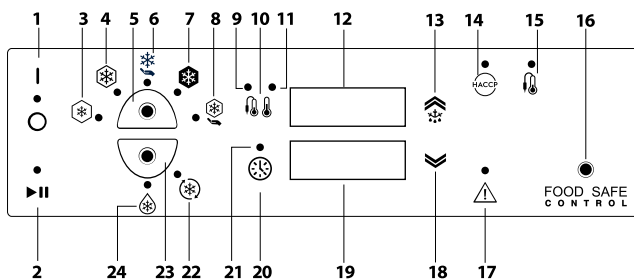

1	ON/OFF schakelaar
2	Toets start/stopcyclus
3	Led-lampje SOFT koelcyclus
4	Led-lampje HARD koelcyclus
5	Toets keuze cyclus
6	Led-lampje POSITIEVE handhavingscyclus
7	Led-lampje VRIEScyclus
8	Led-lampje NEGATIEVE handhavingscyclus
9	Led-lampje temperatuur sonde (indien aanwezig)

10	Toets temperatuur
11	Led-lampje temperatuur sonde cel
12	Weergave temperaturen
13	Toets met dubbele functie: UP - Handmatige ontdooiing
14	HACCP/HISTORY-toets
15	Sondetoets
16	Ledlampje voedselveiligheidscontrole (HACCP-status apparaat)
17	Toets dienstalarm
18	Toets DOWN
19	Tijddisplay
20	Toets tijd
21	Led-lampje tijdgeschakelde cyclus
22	Led-lampje Turbocooling
23	Keuzetoets: Turbocooling, dooicyclus
24	Led-lampje dooicyclus

### F.2 BESCHRIJVING VAN DE CYCLI

#### F.2.1 Koelcyclus

Met de koelcyclus kan de kern van de voedingsmiddelen snel op een temperatuur van +3°C worden gebracht. Hij is geschikt voor levensmiddelen die naar verwachting binnen enkele

dagen geconsumeerd zullen worden. Er zijn twee soorten koelcycli:

- **SOFT CHILLING:**  
wordt geadviseerd voor levensmiddelen zoals groenten of levensmiddelen die niet erg dik zijn.
- **HARD CHILLING:**  
wordt geadviseerd voor levensmiddelen van groot formaat.

## F.2.2 Vriescyclus

Door levensmiddelen in te vriezen, kunnen ze langer bewaard worden (weken of maanden).

Bij de snelvriescyclus wordt een negatieve temperatuur van (-18°C) binnen de kortst mogelijke tijd in de kern van het product bereikt.

Dit zorgt ervoor dat, op het moment van het ontdooien van het product, de vezels geen beschadigingen vertonen en dat het voedsel het uiterlijk en de voedingswaarde behoudt. Met deze cyclus ligt de temperatuur van de levensmiddelen tussen de -20°C en -18°C na het invriezen.

## F.2.3 Bewaren of conserveren

De conserveringscyclus, bijvoorbeeld de handhaving van het product op de gewenste temperatuur om te voorkomen dat het in de loop der tijd bederft, wordt automatisch ingeschakeld aan het einde van de koelcyclus of de snelvriescyclus.

Het is belangrijk dat het gekoelde voedsel op geschikte wijze bewaard wordt, door een bewaar temperatuur te handhaven die geschikt is voor het soort voedsel dat gekoeld wordt.

De conservering is continu, om deze te onderbreken moet er ingegrepen worden op het programma.

## F.2.4 Turbo cooling-cyclus

Met de cyclus "turbo-cooling" kan de gebruiker het apparaat continu op een celtemperatuur tussen het minimale setpoint en +3°C laten werken. Het apparaat werkt in een continue cyclus en het ontdooien wordt automatisch beheerst.

## F.2.5 Dooicyclus

Met de dooicyclus kan ingevroren voedsel op de ideale temperatuur voor serveren of koken worden gebracht met het juiste automatische temperatuurbeheer- en luchtcirculatiesysteem.

De temperatuur en cyclustijd variëren afhankelijk van de hoeveelheid en het type voedsel dat in het apparaat wordt gebracht.

## F.3 BESCHRIJVING VAN HET BEDIENINGSPANEEL

### F.3.1 Inschakeling



Deze toets geeft aan of het apparaat aan of uit staat. Om het in te schakelen, op toets I drukken; de led O•I en de gehele interface gaan branden.

### F.3.2 Start/Stop-cyclus



Deze toets dient om de gekozen cyclus te starten of te stoppen. De geselecteerde cyclus start onmiddellijk na inschakeling. Om de cyclus te stoppen, de toets minstens 3 seconden ingedrukt houden. Op het moment dat de cyclus geactiveerd wordt en de deur gesloten is, gaat de toets branden. Hij zal gaan knipperen als er een cyclus bezig is en de deur open is.





Voor optimale prestaties van het apparaat, en alleen als het nodig is, kan het apparaat aan het begin van een snelkoelcyclus een voorbereidingscyclus starten. Dit wordt aangegeven op het temperatuursdisplay met het opschrift "PREP".

Bovendien wordt de compressor met impulsen gestart als de snelkoeler lange tijd niet gebruikt is, om de maximale efficiëntie te garanderen.



## F.3.3 Keuze van de cyclus

Het apparaat staat standaard ingesteld op de SOFT snelkoelcyclus.

Gebruik de toets  om te selecteren:

- SOFT snelkoelcyclus ;
- HARD snelkoelcyclus ;
- Positieve handhavingscyclus (of bewaarcyclus) ;
- Invriezen ;
- Negatieve handhavingscyclus (of bewaarcyclus) ;

Gebruik de toets  om te selecteren:

- Turbo cooling-cyclus ;
- Dooicyclus ;

## F.3.4 Temperatuur



Op het temperatuursdisplay wordt de temperatuur van de cel en van de temperatuurmeter weergegeven (indien aanwezig). Als er een **cyclus actief is** (positieve of negatieve handhavingscyclus, tijdgeschakelde snelkoelcyclus of tijdgeschakelde invriescyclus), is de celtemperatuur de temperatuur die wordt weergegeven. Als er een **cyclus met temperatuurmeter actief is**, wordt standaard de temperatuur van de temperatuurmeter weergegeven.

Druk op de toets  tijdens snelkoel- of invriescycli voor het omschakelen tussen de celtemperatuur en de temperatuur van de temperatuurmeter (indien aanwezig). Het led-indicatie-lampje geeft aan welke van de twee temperaturen op dat moment wordt weergegeven:

- als de temperatuur van de temperatuurmeter wordt weergegeven, dan gaat het led-indicatie-lampje voor de temperatuur van de temperatuurmeter branden 

- als de celtemperatuur wordt weergegeven, gaat het led-indicatie-lampje voor de celtemperatuur branden. 

Alleen 1 van de 2 is actief.

## F.3.5 Tijd



- Tijdens een snelkoel-, invries- of ontdooicyclus: op het tijdsdisplay wordt de volledige of resterende tijdsduur voor koeling weergegeven
- Tijdens een handhavingscyclus: wordt op het tijdsdisplay het tijdstip weergegeven
- Tijdens een "turbo cooling"-cyclus: wordt op het display weergegeven:
  - "oooo"= nog ong. 2 uur tot het begin van het ontdooien
  - "ooo"= nog ong. 1 ½ uur tot het begin van het ontdooien
  - "oo"= nog ong. 1 uur voor het begin van het ontdooien
  - "o"= nog ongeveer een ½ uur tot het begin van het ontdooien

Het led-indicatielampje Tijdgeschakelde cyclus  brandt alleen als er een tijdgeschakelde cyclus bezig is. In de cyclusselectiefase geeft het de tijd aan.

### F.3.6 Toets UP/Handmatige ontdooiing



Deze toets heeft een dubbele functie:

1. VERHOOGING WAARDE: als de wijzigingsmodus actief is, is het mogelijk de waarde van de parameters en van de setpoints te verhogen, of is het mogelijk om over te gaan naar de volgende parameter;
2. HANDMATIGE ONTDOOIING: als de conditie van de installatie het toestaat (temperatuur van de verdamper), wordt de handmatige ontdooiing geactiveerd als de toets minstens 4 seconden ingedrukt gehouden wordt. Gedurende de gehele fase verschijnt de melding "dEfr" op de display. De keuze is alleen geldig tijdens het bewaren/handhaven en bij het kiezen van een werkingscyclus. Na het ontdooien keert de besturingskaart terug naar de hoofdconfiguratie. Druk op de toets ON/OFF om de cyclus te deactiveren .

### F.3.7 Toets "Down/Set"



Hiermee is het mogelijk, als de wijzigingsmodus actief is, de waarde van de parameters en van de setpoints te verlagen, of kan achteruit door de parameters worden gebladerd.

### F.3.8 Alarmwaarschuwing

#### 1. HACCP/Geschiedenis



Hiermee kunnen de alarmen wegens hoge temperatuur in de cel en onjuist einde van de cyclus worden weergegeven.

Als er zich een HACCP-alarm voordoet, zal het led-indicatielampje:

- knippert als het alarm actief is.
- continu branden als het alarm beëindigd is, maar nog wel door de gebruiker moet worden bekeken.

#### 2. Dienstalarmen



In de functie DIENSTALARMEN worden alle alarmen opgeslagen in het geheugen, behalve degene wegens hoge temperatuur in de cel en wegens een onjuist einde van de cyclus, en is weergave ervan mogelijk.

- knippert als het alarm actief is.
- continu branden als het alarm beëindigd is, maar nog wel door de gebruiker moet worden bekeken.

(zie hoofdstuk F.5 ALARMEN voor alle informatie over de alarmen)

### F.3.9 Weergave temperatuur van de temperatuurmeter

(indien de temperatuurmeter aanwezig is)

Het apparaat kan werken met het multiprobe-accessoire (met maximaal drie onafhankelijke temperatuurmeters).

Als er meer dan één temperatuurmeter is ingebracht, gaat u als volgt te werk om de temperatuur van alle temperatuurmeters weer te geven:

- druk op de toets  .  
Op de display wordt de temperatuur van de eerste temperatuurmeter (FP1) weergegeven.
- Druk op de pijltjes   om vooruit of achteruit te bladeren.

Op de display wordt de temperatuur van de andere temperatuurmeters (FP2 - FP3) weergegeven.

### F.3.10 Food safe control



FOOD SAFE  
CONTROL



LET OP:

Alleen beschikbaar als de parameter ingeschakeld is

Geeft de HACCP-toestand van de machine aan.

Het LED-CONTROLELAMPJE FOOD SAFE CONTROL gaat branden en wordt:

#### ORANJE

- tijdens een cyclus (tijdgeschakeld of met temperatuurmeter);
- aan het einde van een cyclus met temperatuurmeter, als de cyclus niet op de juiste manier eindigt;
- altijd aan het einde van een tijdgeschakelde cyclus (controle voedselveiligheid werkt alleen met een cyclus met temperatuurmeter);
- tijdens bewaren/handhaven in aanwezigheid van een alarm wegens hoge temperatuur in de cel;
- tijdens de bewaarfase na een koel- of invriescyclus, in het geval dat het proces niet op de juiste manier geëindigd is;

#### GROEN

- aan het einde van een cyclus met temperatuurmeter, als de cyclus op de juiste manier eindigt;
- in de bewaar-/handhavingsfase als er geen HACCP-alarm actief is;

#### UIT

- apparaat op stand-by;

### F.3.11 Referentienormen

Het apparaat kan van te voren worden ingesteld om te werken volgens 3 verschillende normen

1. NF (Frans)
2. UK (Engels)
3. CUSTOM (door de klant gedefinieerd)



#### BELANGRIJK

De keuze van het type normen kan alleen worden veranderd als er geen snelkoelcyclus actief is, door de parameter "nOr" in te stellen.  
(zie paragraaf F.4.7 *Wijziging van de GEBRUIKER-parameters* voor het activeren van de parameter)



#### BELANGRIJK

De tijds- en temperatuurlimieten voor een juist einde van de cyclus die worden voorgeschreven door de NF en UK-normen zijn vast en kunnen niet door de klant worden gewijzigd, de CUSTOM-normen daarentegen zijn wel configureerbaar.

Als we bijvoorbeeld veronderstellen dat er gewerkt wordt volgens de instelling NF, eindigt een snelkoelcyclus met temperatuurmeter correct als de temperatuur van 10°C (50°F) binnen 110 minuten bereikt wordt.

De cyclus gaat vervolgens verder totdat de door de fabrikant ingestelde handhavingstemperatuur bereikt wordt, of totdat de operator op STOP drukt.

SOFT / HARD CHILLING			
Normen	Temperatuur begin snelkoelen	Temperatuur einde snelkoelen	Duur snelkoelen
NF	+63°C (145.4°F)	+10°C (50°F)	110 minuten

UK	+70°C (158°F)	+3°C (37.4°F)	90 minuten
CUSTOM	CbSt°C	CCEt°C	CCtl minuten

FREEZING			
Normen	Begintemperatuur invriezen	Eindtemperatuur invriezen	Duur invriezen
NF	+63°C (145.4°F)	-18°C (64.4°F)	270 minuten
UK	+70°C (158°F)	-18°C (-0.4°F)	240 minuten
CUSTOM	CbSt°C	CFEt°C	CFtl minuten

## F.4 GEBRUIKSAANWIJZING



### F.4.1 Inschakeling

Schakel de veiligheidsschakelaar die stroomopwaarts van het apparaat is geïnstalleerd in en druk op de AAN-toets om hem te activeren. Het led-lampje van inschakeling brandt om aan te geven dat het apparaat aan is.

### F.4.2 Een standaardcyclus selecteren

Het apparaat staat standaard ingesteld op de SOFT koelcyclus.

Volg onderstaande instructies om een cyclus te selecteren:

- Druk op de toets  totdat het ledlampje van de gewenste cyclus gaat branden (bijvoorbeeld Hard koelcyclus ); de verplaatsing is circulair, het is mogelijk om vooruit of terug te scrollen.

- Druk op de toets "start/stop cyclus" .



#### BELANGRIJK

Het apparaat stelt automatisch vast of er een sonde in het product is gestoken. Als er geen sonde in het product gestoken wordt, wordt er automatisch een tijdgeschakelde cyclus uitgevoerd. Voor de automatische herkenning moet u 2 minuten wachten na de start van de cyclus.

Vervolgens zal het "led-indicatielampje tijd", als er een tijdgeschakelde cyclus gestart wordt, na 2 minuten gaan branden en zal als default de "celtemperatuur" worden weergegeven.

- Aan het einde van een koel- of vriescyclus, start de conserveringsfase automatisch.

De conserveringscyclus is continu, om deze te onderbreken moet er ingegrepen worden op het programma.





### F.4.3 Cyclus instellen

Om enkele standaardinstellingen van de cyclus te wijzigen, gaat u als volgt te werk:

#### De TIJDSduur wijzigen





De cyclustijd kan gewijzigd worden tijdens het selecteren van een cyclus:

Volg onderstaande aanwijzingen om de verandering aan te brengen:

- druk op de toets  gedurende 2 seconden;
- het display knippert om de modus "wijzigen" aan te geven;
- stel de gewenste waarde in met de toetsen  en ;
- druk op de toets  om de waarde te bevestigen; of bevestiging volgt automatisch nadat er 5 seconden geen handelingen zijn verricht.

## De TEMPERATUUR wijzigen



Alleen tijdens een aangepaste cyclus, tijdens de turbo-cooling of tijdens een dooicyclus kan het setpoint als volgt worden gewijzigd:

- druk op de toets  gedurende 4 seconden;
- het display knippert om de modus "wijzigen" aan te geven;
- stel de gewenste waarde in met de toetsen  en ;
- druk op de toets  om de waarde te bevestigen; of bevestiging volgt automatisch nadat er 5 seconden geen handelingen zijn verricht.

Volg voor het wijzigen van tijd- en temperatuurparameters de instructies die worden gegeven in paragraaf F.4.7 *Wijziging van de GEBRUIKER-parameters*

### F.4.4 Weergave setpoint temperatuur en eindtijd koelen of vriezen

Tijdens de uitvoering van een cyclus kan de gebruiker het setpoint van de temperatuur en eindtijd zien door tegelijkertijd

op de toetsen  en  te drukken.

### F.4.5 Een turbo cooling-cyclus selecteren

- Druk op de toets  om de cyclus te selecteren;
- Het ledlampje  gaat branden;
- Druk op de toets  om de cyclus te starten.

### F.4.6 Selecteren van een dooicyclus

- Druk op de toets  om de cyclus te selecteren;
- Het ledlampje  gaat branden;
- Druk op de toets  om de cyclus te starten.

Het is mogelijk om de temperatuur en de tijd te wijzigen volgens onderstaande waarden:

#### Temperatuurbereik

Min. instelling =	+3°C
Max. instelling =	+10°C



#### LET OP:

Tijdens de start van de eerste cyclus is het setpoint van de temperatuur 7°C

#### Tijdsbereik

Min. instelling =	3 minutes
Max. instelling =	720 minuten

### F.4.7 Wijziging van de GEBRUIKER-parameters

Volg onderstaande instructies om een parameter te wijzigen:

- druk tegelijkertijd op de toetsen  en  gedurende minimaal 4 seconden; de TEMPERATUURdisplay toont het label van de parameter en de TIJDDisplay toont het label van de waarde;
- om de weergavefase te verlaten, dient u 5 seconden te wachten zonder een toets in te drukken;
- druk op de toetsen  en  voor weergave op de display van de gewenste parameter;
- druk op de toets  gedurende 2 seconden om de wijzigingsmodus op te roepen;

- druk op de toetsen  en  om de waarde van de bedrijfsparameters te wijzigen.
- de nieuwe waarde wordt automatisch opgeslagen nadat er 8 seconden lang geen handelingen zijn verricht, of door het indrukken van de toets .



**LET OP:**

De parameters kunnen ALLEEN worden veranderd als er geen cyclus actief is. Als een cyclus actief is, is het alleen mogelijk om de parameter weer te geven.

**F.4.8 Ontdooiing**

Tijdens het bewaren wordt het ontdooien automatisch geactiveerd. De duur van de cycli en de tussenpozen tussen de ene ontdooiing en de andere zijn van tevoren ingesteld door de fabrikant.

Tijdens de vriescyclus voert het apparaat een luchtontdooiproces uit (compressor uit) waarbij ijs van de verdampingsspoel wordt verwijderd terwijl het product in de ruimte nog warm is. De temperatuur in de ruimte op de display blijft vastgezet gedurende de totale duur van het ontdooiproces. Met deze fase wordt snel bevrozing van het product bereikt zonder verlies van systeemefficiëntie, in het bijzonder voor voedsel waarbij veel vocht vrijkomt.

**F.4.9 Handmatige ontdooiing**

Om een handmatige ontdooiing te starten, drukt u gedurende

4 seconden op de toets .

Om de ontdooitijd te verkorten, kan de functie geactiveerd worden terwijl de deur openstaat, een handmatige ontdooiing kan bijvoorbeeld gestart worden als de deur van de snelkoeler open staat.

Op deze manier activeert de snelkoeler de inwendige ventilatoren die van buiten lucht in het compartiment zuigen, en zo de ontdooitijden verkorten (zie voor gedetailleerde informatie paragraaf "toets Up/Handmatig ontdooien" in de volledige gebruikershandleiding op de website).

Haal voor het ontdooien de dop van de afvoergoot in de bodem van de cel, en sluit de afvoergoot aan het einde weer af met de dop.

**F.4.10 Juiste werking van het apparaat**

De juiste werking van het apparaat tijdens de koel- en vriescycli hangt af van enkele factoren:

- Door gebruik te maken van de sonde (indien aanwezig) tijdens de koel- of vriescyclus heeft u de zekerheid dat de cycli zelf correct worden uitgevoerd. Het is belangrijk dat de sonde goed ingestoken wordt, d.w.z. in het midden van het product als het om een groot stuk gaat. Let er verder op dat de punt niet uit het product steekt en beslist de bak niet raakt.

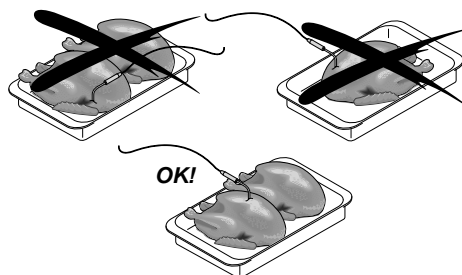

Verzekert u ervan dat de sonde schoon en gesteriliseerd is elke keer als deze in het product gestoken wordt en ga er altijd voorzichtig mee om, want het gaat om een voorwerp met een scherpe punt.

Wanneer de cyclus voltooid is, de deur openen en de sonde verwijderen en op zijn oorspronkelijke plaats terugzetten.

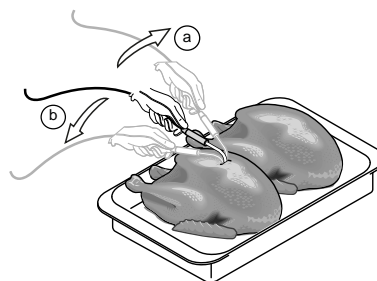

- Geadviseerd wordt het voedsel afgedekt te houden tijdens koelen of vriezen om de cyclus te vergemakkelijken. Een gelijkmatige verdeling van het product in de cel maakt een goede luchtcirculatie mogelijk en dus een betere conservering van het product zelf. In elk geval mag de deur niet langer dan nodig opengelaten worden tijdens het wegnemen of plaatsen van de voedingsmiddelen.



**LET OP:**

Vergeet niet dat op dit moment de schalen koud zijn, zorg dus voor het gebruik van handschoenen.

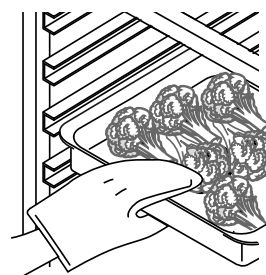



- Het wordt geadviseerd lage houders te gebruiken (of houders met randen van maximaal 65 mm hoogte) om een goede luchtcirculatie langs het product mogelijk te maken (hoe groter het oppervlak van het voedingsmiddel dat blootstaat aan de koude lucht, des te korter de tijd die nodig is voor de cyclus). Om besmetting van voedsel te voorkomen, wordt geadviseerd de houders en de ondergrond ervan zorgvuldig schoon te maken. Het wordt verder aangeraden het voedsel in de snelkoeler te zetten in dezelfde houder als waarin het bereid is.

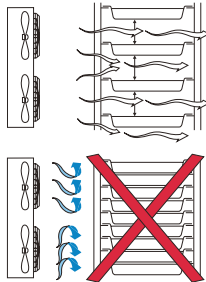

## F.5 ALARMEN

### F.5.1 Inleiding

De besturingskaart beheert twee types alarmsystemen:

- HACCP** voor bewaking en opslag in het geheugen van de alarmen vanwege hoge temperaturen. Een HACCP alarmstatus wordt aangegeven door de zoemer, het knipperen van het HACCP rode LED-indicatie-lampje, en het verschijnen van het alarmbericht op de display.
- DIENSTALARMEN** voor opslag in het geheugen en verwerking van alle alarmen die beschikbaar zijn op de besturingskaart (behalve alarmen wegens hoge temperatuur en onjuist einde van de cyclus).



### F.5.2 HACCP-alarmen

Hiermee kunnen de alarmen wegens hoge temperatuur in de cel en onjuist einde van de cyclus worden beheerd.

Als er geen alarm actief is: wordt op het "TEMPERATUUR" display het bericht **noneweergegeven**, terwijl het "TIJD" display uitgeschakeld blijft.

In geval van een alarm verschijnt op het "TEMPERATUUR" display het alarmnummer **AL 1**, **AL 2**, enz., en wordt op het "TIJD" display de omschrijving van het alarm weergegeven (zie paragraaf F.5.2.1 *Beschrijving alarmsignalen*).

Om het menu op te roepen drukt u op de toets . Om het menu te verlaten, drukt u nogmaals op deze toets. Met de

toetsen  en  kunt u bladeren, de aanduidingen **AL 1**, **AL 2** enzovoort verschijnen. Nadat het laatste alarm is weergegeven, wordt op de display de melding "—" getoond. De eenheid keert nadat er 12 seconden geen handelingen zijn verricht automatisch terug naar het hoofdmenu.

Om de alarmen te wissen, moeten  +  tegelijkertijd 5 seconden lang ingedrukt gehouden worden.



#### PAS OP

De resetfunctie is uitgeschakeld als de operator de opgeslagen alarmen niet gezien heeft en het bericht "RES" verschijnt op het TEMPERATUUR-display.

### F.5.2.1 Beschrijving alarmsignalen

- Alarm hoge temperatuur**

Op het display verschijnt:

- de melding **Batch** (nummer) **Ht** (maximum temperatuur bereikt) **C Start Datum Tijd End Datum Tijd** —, als het alarm nog actief is

VOORBEELD: **Batch 01 Ht 15C Start 25-10-01 15.48 End —**

- de melding **Batch** (nummer) **Ht** (maximumtemperatuur bereikt) **C Start Datum Tijd End Datum Tijd**, als het alarm ten einde is.

BIJV.: **Batch 01 Ht 15C Start 25-10-01 15.48 End 25-10-01 17.48**

waarbij:

**Start Datum Tijd** geeft het begin van het alarm aan,

**Start Datum Tijd** geeft het einde van het alarm aan ("Datum" formaat: DD-MM-YY, "Tijd" formaat HH.MM; ).

- Alarm wegens onjuist einde van de cyclus**

Dit type controle wordt verricht om na te gaan of een snelkoel- of invriescyclus met temperatuurmeter op de juiste manier eindigt. Als de cyclus niet correct eindigt, wordt een alarm wegens "**Duur cyclus buiten limiet**" gegenereerd, en verschijnt op de display:

- de melding **Batch** (nummer) **Ot** (cyclustijd) **MIN Start Datum Tijd End Datum Tijd**

VOORBEELD: **BATCH1 Ot 120MIN Start 25-10-01 15.48 End 25-10-01 17.48.**

waarbij:

(nummer) het batchnummer van de huidige dag aangeeft;

**Start Datum Tijd** de start van de cyclus aangeeft;

**Einde Datum Tijd** einde cyclus.

#### Batchnummer:

Elke cyclus (SOFT/HARD snelkoelcyclus, invriescyclus) die wordt uitgevoerd krijgt een oplopend identificatienummer (1,2, ... ), dat "BATCH NUMBER" genoemd wordt. Dit verwijst naar de huidige dag en zal weer vanaf **0** beginnen aan het begin van een nieuwe kalenderdag.



#### LET OP:

N.B. Bij tijdgeschakelde snelkoel-/invriescycli zijn er geen alarmen die het einde van de cyclus controleren.



### F.5.3 Service-alarm

Alle alarmen worden als volgt opgeslagen:

- op het "TEMPERATUUR" display verschijnt het alarmnummer, bijvoorbeeld "AL 1", "AL 2", enz.,
- terwijl op het "TIJD" display de ALARMCODE verschijnt, bijvoorbeeld "E1", "b1", enz.

Als er geen alarm actief is: Bij het indrukken van de toets  verschijnt het eerste alarm, dat het laatste is dat zich heeft voorgedaan. Door de toets opnieuw in te drukken, gaat u over naar het volgende alarm, totdat alle opgeslagen alarmen doorlopen zijn. Nadat het laatste alarm is weergegeven, verschijnt de aanduiding "—" op het display en de eenheid keert na 5 seconden automatisch terug naar het hoofdmenu. Wanneer het volgende alarm zich voordoet, zullen de aanwezige alarmen worden geannuleerd (automatische reset). Wanneer er een alarm actief is, wordt de zoemer afgezet door

op de toets  te drukken, tegelijkertijd wordt de aanduiding van het alarm weergegeven. Door de toets opnieuw in te drukken, gaat u over naar het volgende alarm, totdat alle opgeslagen alarmen doorlopen zijn. Nadat het laatste alarm is weergegeven, verschijnt de aanduiding "—" op het display en de eenheid keert na 5 seconden automatisch terug naar het hoofdmenu. Zolang er alarmen actief zijn, wordt het geheugen niet gewist (is er geen reset).

Om de alarmen te wissen, druk 5 seconden gelijktijdig op  + .



#### PAS OP

De resetfunctie is uitgeschakeld als de operator de opgeslagen alarmen niet gezien heeft en het bericht "RES" verschijnt op het "TEMPERATUUR"-display.



**LET OP:**  
Zie voor de lijst van alarmen hoofdstuk H.2  
*Problemen en oplossingen*

## F.6 CONNECTIVITEITACCESSOIRE

De term "Connectiviteit" verwijst naar het vermogen van het apparaat om verbonden te worden met externe apparaten op afstand voor het delen van informatie, instellingsconfiguraties, firmware-updates, het beheren van onderhoudswerkzaamheden, etc.



**LET OP:**  
Raadpleeg de in de set bijgesloten installatievoorschriften voor installatie van het accessoire.

## F.7 Positie rek voor gebakschalen

Ga als volgt te werk om de positie van het rek te wijzigen:

1.

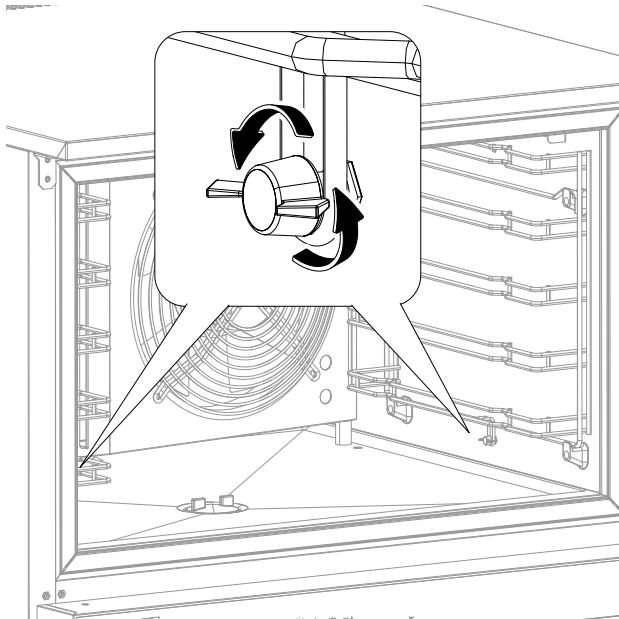

2.

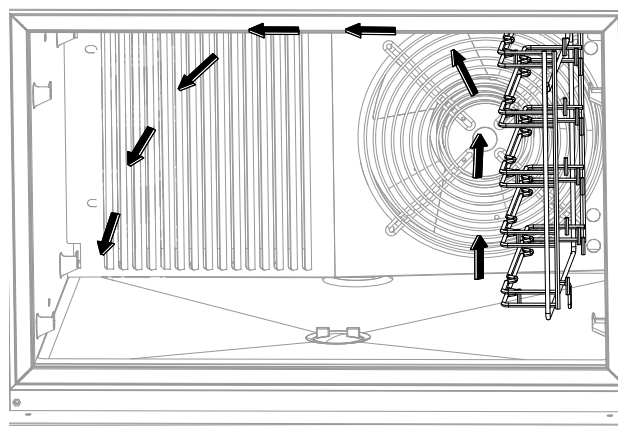

3.

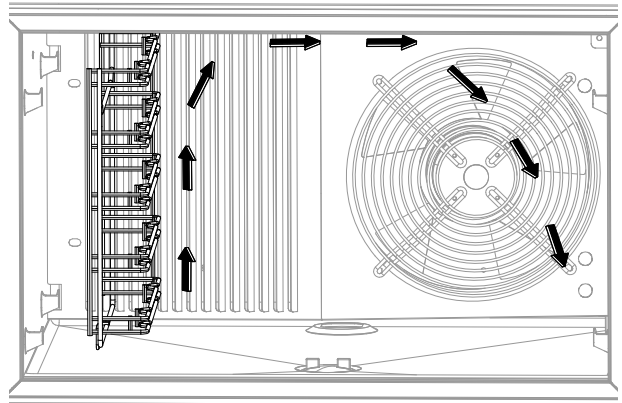

4.

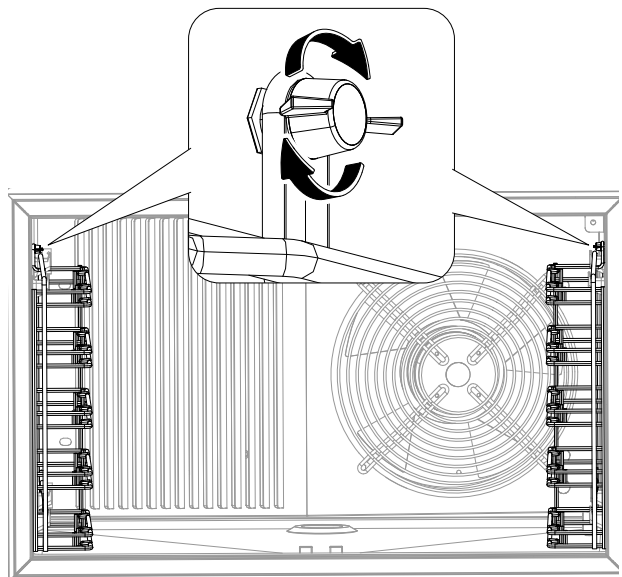

## G REINIGING EN ONDERHOUD VAN DE MACHINE



### WAARSCHUWING

Zie "Waarschuwing veiligheidsinformatie".

### G.1 Gewoon onderhoud

#### G.1.1 Informatie over de verzorging

Verzorgingshandelingen moeten door de eigenaar en/of gebruiker van het apparaat worden uitgevoerd.

**BELANGRIJK**

Problemen die het gevolg zijn van slechte of gebrekkige verzorging zoals hierna beschreven, worden niet door de garantie gedekt.

**G.1.2 Inleiding reiniging**

Raadpleeg paragraaf A.12 *Reiniging van het apparaat en van de accessoires* voor uitgebreide informatie over reiniging van het apparaat.

**G.1.3 Reiniging van de temperatuurmeter****BELANGRIJK**

Ga uiterst voorzichtig om met de sonde, houd er rekening mee dat het toch gaat om een voorwerp met een scherpe punt, ga er dus erg zorgvuldig mee om, ook tijdens de reiniging.

Om een optimale werking te waarborgen, wordt geadviseerd om de temperatuurmeter van tijd tot tijd te reinigen. De temperatuurmeter moet met de hand worden gereinigd, met gebruik van lauw water en neutrale zeep of producten die voor meer dan 90% biologisch afbreekbaar zijn, en vervolgens worden afgespoeld met schoon water en een ontsmettende oplossing.

**PAS OP**

De temperatuurmeter mag niet gereinigd worden met kokend water.

**G.1.4 Reiniging van de schalensteunstructuur (voor 15-25-40kg GN 1/1 modellen)**

De schalensteunstructuur kan verwijderd worden, door de schroeven die zich op de onderkant bevinden los te draaien, en deze kan in de afwasmachine afgewassen worden.

**G.1.5 Perioden waarin het apparaat niet gebruikt wordt**

Tijdens de periodes waarin het apparaat lange tijd niet gebruikt wordt, moet u de volgende voorzorgsmaatregelen treffen:

- koppel de stroomvoorziening los of haal de stekker uit het stopcontact, indien aanwezig;
- maak de inwendige onderdelen van het apparaat zorgvuldig schoon;
- verwijder alle levensmiddelen uit de cel en/of de laden en reinig de binnenkant en de accessoires;
- smeer alle roestvrijstalen oppervlakken in met een doek die vochtig gemaakt is met wat vaseline-olie, zodat er een beschermend laagje ontstaat;
- laat de deur of de laden, indien aanwezig, iets open staan om de luchtcirculatie te bevorderen en om vorming van onaangename luchtjes te voorkomen;
- lucht de vertrekken regelmatig.

**H PROBLEMEN EN OPLOSSINGEN****H.1 Inleiding**

Tijdens normaal gebruik van het apparaat kunnen bepaalde fouten optreden. In sommige gevallen kunnen storingen gemakkelijk en snel opgelost worden door de aanwijzingen hieronder te volgen.

Op de display, indien aanwezig, wordt altijd een waarschuwingsboodschap of alarm getoond die de fout die optreedt beschrijft.

	Waarschuwingssymbool
	Symbool alarmsignalering

**Als de fout aanhoudt, bel dan de klantenservice:**

1. Schakel de netvoeding van het apparaat uit;

2. Schakel de veiligheidsschakelaar vóór het apparaat uit;
3. Geef het volgende door:
  - de aard van de storing
  - de PNC (productiecode) van het apparaat
  - Het Serie Nr. (serienummer van het apparaat).

**BELANGRIJK**

De PNC-code en het serienummer van het apparaat zijn onmisbaar om het type apparaat en de productiedatum te kunnen achterhalen. Het typeplaatje waarop de product- en technische gegevens staan vermeld, bevindt zich in het apparaat. Het plaatje met de PNC-code en het serienummer van het apparaat bevinden zich in het compartiment van de eenheid.

**H.2 Problemen en oplossingen**

ANOMALI-TEIT	SOORT ANOMALITEIT	BESCHRIJVING	MOGELIJKE OORZAKEN	INGREPEN
<b>B1</b>	ALARM	Hoge temperatuur condensor	<ul style="list-style-type: none"> <li>• Vuile condensor</li> <li>• Problemen met luchtcirculatie bij de condensor</li> <li>• De ventilator van de motor van de condensor werkt niet</li> </ul>	<ul style="list-style-type: none"> <li>• Controleer de luchtcirculatie rondom de condensor: verwijder obstakels indien nodig.</li> <li>• Bel de Klantenservice als het alarm aanhoudt.</li> </ul>
<b>B2</b>	ALARM	Deur open	<ul style="list-style-type: none"> <li>• Deur open</li> <li>• Microschakelaar deur defect</li> </ul>	<ul style="list-style-type: none"> <li>• Sluit de deur.</li> <li>• Bel de Klantenservice als het probleem aanhoudt</li> </ul>
<b>B3</b>	ALARM	Geheugen vol	Opslaggeheugen van de besturingskaart is vol	De machine kan geen HACCP-gegevens opslaan: reset het HACCP-geheugen

<b>B4</b>	ALARM	Stroomuitval	De externe stroomtoevoer ontbreekt of is gedurende een bepaalde tijd onderbroken (fabrieksparameter PFT ingesteld op 10 min) tijdens een cyclus	<ul style="list-style-type: none"> <li>• Controleer dat het voedsel in de cel niet te lang blootgesteld is geweest aan kamertemperatuur, wat tot HACCP-problemen zou kunnen leiden.</li> <li>• Controleer voorzichtig dat de kabel van het apparaat intact is en dat de stekker op de juiste manier in het stopcontact is gestoken (het stopcontact moet wel werken).</li> <li>• Bel de Klantenservice als het probleem aanhoudt.</li> </ul>
<b>E1</b>	ALARM	Lage temperatuur cel	<ul style="list-style-type: none"> <li>• De ingestelde bewaar-temperatuur kan niet op tijd bereikt worden</li> <li>• De relais van de compressor en elektromagnetische klep zitten vast</li> <li>• Probleem met de parameters</li> </ul>	<ul style="list-style-type: none"> <li>• Schakel de machine UIT/AAN; als de waarschuwing na 60 min weer verschijnt, houd de deur van de cel geopend om een snellere toename van de temperatuur mogelijk te maken of start een handmatig ontdooicyclus en stel daarna de bewaarcyclus in.</li> <li>• Stel een bewaar-temperatuur in die niet te hoog is ten opzichte van het vorige invries- of snelkoelprogramma.</li> <li>• Bel de Klantenservice als het alarm aanhoudt.</li> </ul>
<b>E2</b>	ALARM Een cyclus stoppen	Lage temperatuur verdamper	<ul style="list-style-type: none"> <li>• Storing ventilator(en) verdampermotor</li> <li>• Verdamper geblokkeerd of bedekt met ijs</li> <li>• Probleem met kalibratie van de temperatuursensor van de verdamper</li> <li>• Probleem regeling thermostaatklep</li> </ul>	<ul style="list-style-type: none"> <li>• Schakel de machine UIT/AAN. Voer een handmatige ontdooicyclus uit of laat de deur open.</li> <li>• Bel de Klantenservice als het probleem aanhoudt.</li> </ul>
<b>E3</b>	ALARM	Storing celsensor	<ul style="list-style-type: none"> <li>• Storing connector</li> <li>• Storing NTC-sensor</li> <li>• Storing PCB</li> </ul>	<ul style="list-style-type: none"> <li>• De unit blijft werken in de herstelmodus: controleer het koel/vriesresultaat. De verwarming van het deurframe is altijd AAN tijdens alle cycli.</li> <li>• Bel de klantenservice om de volledige functionaliteit van de unit te herstellen.</li> </ul>
<b>E4</b>	ALARM	Verdampertemperatuurmeter defect of afgekoppeld	<ul style="list-style-type: none"> <li>• Storing connector</li> <li>• Storing NTC-sensor</li> <li>• Storing PCB</li> </ul>	<ul style="list-style-type: none"> <li>• De unit blijft werken in de herstelmodus: ontdooicyclen langer.</li> <li>• Bel de klantenservice om de volledige functionaliteit van de unit te herstellen.</li> </ul>

<b>E5</b>	ALARM	Omgevingssonde defect	<ul style="list-style-type: none"> <li>• Storing connector</li> <li>• Storing NTC-sensor</li> <li>• Storing PCB</li> </ul>	<ul style="list-style-type: none"> <li>• De unit blijft werken.</li> <li>• De verwarmingen voor ont-dooien van het deurframe zijn altijd AAN tijdens alle cycli.</li> <li>• Bel de klantenservice om de volledige functionaliteit van de unit te herstellen.</li> </ul>
<b>E6</b>	ALARM	Sonde condensor defect	<ul style="list-style-type: none"> <li>• Storing connector</li> <li>• Storing NTC-sensor</li> <li>• Storing PCB</li> </ul>	<ul style="list-style-type: none"> <li>• De unit blijft werken.</li> <li>• Bel de klantenservice om de volledige functionaliteit van de unit te herstellen.</li> </ul>
<b>E7</b>	ALARM	Kerntemperatuurmeter 1 defect	<ul style="list-style-type: none"> <li>• Verkeerd gebruik voedsel-sonde (bijvoorbeeld aan de draad getrokken of draad samengeknepen)</li> <li>• Storing connector</li> <li>• Storing sonde</li> <li>• Storing PCB</li> </ul>	<ul style="list-style-type: none"> <li>• Totdat ten minste één van de temperatuurmeetpunten werkt, is het mogelijk om met de voedsel-sonde te werken.</li> <li>• Als geen van de temperatuurmeetpunten werkt, is het mogelijk om met tijdgeschakelde cycli te werken.</li> <li>• Bel de klantenservice om de volledige functionaliteit te herstellen.</li> </ul>
<b>E8</b>	ALARM	Kerntemperatuurmeter 2 defect	<ul style="list-style-type: none"> <li>• Verkeerd gebruik voedsel-sonde (bijvoorbeeld aan de draad getrokken of draad samengeknepen)</li> <li>• Storing connector</li> <li>• Storing sonde</li> <li>• Storing PCB</li> </ul>	<ul style="list-style-type: none"> <li>• Totdat ten minste één van de temperatuurmeetpunten werkt, is het mogelijk om met de voedsel-sonde te werken.</li> <li>• Als geen van de temperatuurmeetpunten werkt, is het mogelijk om met tijdgeschakelde cycli te werken.</li> <li>• Bel de klantenservice om de volledige functionaliteit te herstellen.</li> </ul>
<b>E9</b>	ALARM	Kerntemperatuurmeter 3 defect	<ul style="list-style-type: none"> <li>• Verkeerd gebruik voedsel-sonde (bijvoorbeeld aan de draad getrokken of draad samengeknepen)</li> <li>• Storing connector</li> <li>• Storing sonde</li> <li>• Storing PCB</li> </ul>	<ul style="list-style-type: none"> <li>• Totdat ten minste één van de temperatuurmeetpunten werkt, is het mogelijk om met de voedsel-sonde te werken.</li> <li>• Als geen van de temperatuurmeetpunten werkt, is het mogelijk om met tijdgeschakelde cycli te werken.</li> <li>• Bel de klantenservice om de volledige functionaliteit te herstellen.</li> </ul>

E10	ALARM Stopt de cyclus	Waarschuwing hoge druk schakeling	<ul style="list-style-type: none"> <li>• De condensor is vuil</li> <li>• De ventilator van de motor van condensor werkt niet.</li> <li>• De opstartcondensator van de ventilator van de condensor is defect.</li> <li>•</li> <li>• De temperatuur van het voedsel in de cel is te hoog.</li> <li>• Blokkering capillair drukschakelaar.</li> </ul>	<ul style="list-style-type: none"> <li>• Controleer mogelijke blokkeringen voor de luchtstroom die de condensor koelt: verwijder blokkeringen indien aanwezig en gebruik een stofzuiger om vuil van het beschermingsrooster te verwijderen.</li> <li>• Zorg ervoor dat de condensor geen hete lucht van de omgeving ontvangt.</li> <li>• Herhaal het snelkoelen/invriezen van erg warm voedsel niet snel achter elkaar.</li> <li>• Bel de Klantenservice als het probleem aanhoudt.</li> </ul>
E11	ALARM Stopt de cyclus	Overbelasting compressor	<ul style="list-style-type: none"> <li>• Kamertemperatuur (of temperatuur omgeving compressor) te hoog.</li> <li>• Vuile condensor.</li> <li>• Koelmiddelcircuit geblokkeerd (dehydratatiefilter/thermostaatklep/elektromagnetische klep).</li> <li>• 3-fasige leiding: 1 leiding ontbreekt.</li> <li>• Spanningsfluctuaties (lage nominale spanning).</li> </ul>	<p>Schakel de machine UIT/AAN:</p> <ul style="list-style-type: none"> <li>• zorg ervoor dat de temperatuur van de omgeving van de compressor niet hoger is dan 40°C: ventileer de ruimte indien nodig;</li> <li>• Bel de klantenservice als het probleem aanhoudt.</li> </ul>
E12	ALARM	Storing ventilatoren verdampers	<ul style="list-style-type: none"> <li>• Overbelasting motor ventilator</li> <li>• Andere elektro-mechanische storing</li> </ul>	<ul style="list-style-type: none"> <li>• Controleer het koel/vriesresultaat van het voedsel</li> <li>• Bel de Klantenservice als het probleem aanhoudt</li> </ul>
E13	ALARM	Defect interne klok/ Batterij leeg	<ul style="list-style-type: none"> <li>• Instelling datum.</li> <li>• Batterij klok leeg.</li> <li>• Lage kamertemperatuur (normaal lager dan 10°C) en unit vaak losgekoppeld van de netvoeding.</li> <li>• Batterij klok is ouder dan 3 jaar.</li> <li>• Kortsluiting zorgt voor snelle ontlading van de batterij.</li> </ul>	<ul style="list-style-type: none"> <li>• Controleer of de huidige datum is ingesteld: stel indien nodig de huidige datum in.</li> <li>• De unit kan blijven werken.</li> <li>• Alle gegevens, programma's, instellingen gaan verloren: leg deze gegevens vast op papier om ze na vervanging van de batterij te herstellen.</li> <li>• Bel de klantenservice om de batterij te vervangen.</li> <li>• LET OP: De HACCP-gegevens zullen niet correct zijn</li> </ul>

Het apparaat gaat niet aan.	-----	-----	<ul style="list-style-type: none"> <li>• Probleem stroomvoorziening</li> </ul>	<ul style="list-style-type: none"> <li>• Controleer of de stekker goed in het stopcontact zit.</li> <li>• Controleer of er spanning naar het stopcontact gevoerd wordt.</li> <li>• controleer (waar aanwezig) de geschiktheid van de zekering die op de stekker gemonteerd is. Als dat niet het geval is moet u zich wenden tot de klantenservice voor de vervanging van de zekering zelf die gelijkwaardige kenmerken moet hebben aan degene die vervangen moet worden.</li> <li>• Bel de Klantenservice als het probleem aanhoudt.</li> </ul>
De binnentemperatuur is te hoog.	-----	-----	<ul style="list-style-type: none"> <li>• Deur open gelaten</li> <li>• Probleem met thermostaatinstelling</li> <li>• Te grote lading</li> <li>• Warmtebron in de buurt van het apparaat</li> </ul>	<ul style="list-style-type: none"> <li>• Controleer of de deuren goed sluiten.</li> <li>• Controleer de afstelling van de thermostaat.</li> <li>• Controleer of er geen sprake is van invloed van een warmtebron.</li> <li>• Controleer of de levensmiddelen op de juiste wijze ingeruimd zijn.</li> <li>• Bel de Klantenservice als het probleem aanhoudt.</li> </ul>
Het apparaat maakt abnormaal veel lawaai.	-----	-----	<ul style="list-style-type: none"> <li>• Eenheid staat niet waterpas of raakt andere apparatuur</li> </ul>	<ul style="list-style-type: none"> <li>• Controleer of het apparaat waterpas staat. Als het apparaat niet waterpas staat kunnen trillingen teweeggebracht worden.</li> <li>• Controleer of het apparaat niet in aanraking is met andere apparaten of delen die kunnen gaan resoneren.</li> <li>• Bel de Technische Dienst als het probleem aanhoudt.</li> </ul>

**Als u na deze controles verricht te hebben constateert dat de storing voortduurt, dan moet u zich tot de Klantenservice wenden en het volgende melden:**

- A. de aard van de storing;
- B. de PNC (productiecode) van het apparaat;
- C. Het Serie. Nr. (serienummer van het apparaat).



**LET OP:**

De productcode van het apparaat en het serienummer zijn onmisbaar om het type apparaat en de productiedatum te kunnen achterhalen:

## I LIJST VAN GEBRUIKERPARAMETERS

SYMBOOL		BEREIK
MIN	Interne klok: Minuten	0..59
HOUR	Interne klok: Uren	0..23
DAY	Interne klok: Dag	1..31
MON	Interne klok: Maand	1..12
YEAR	Interne klok: Jaar	0..99
SrF	Geeft het setpoint van de temperatuur in de cel aan voor de positieve handhavingscyclus en stadium van bewaring na positieve snelkoelcyclus.	-25..10°C/F
SFF	Geeft het setpoint van de celtemperatuur aan voor de negatieve handhavingscyclus en de bewaarfase na negatief snelkoelen	-25..10°C/F
LAC	Temperatuurdelta van het setpoint voor bewaren/absolute temperatuur waaronder een alarm vanwege lage temperatuur geactiveerd wordt	-50..125°C/F
HAC	Temperatuurdelta van het setpoint voor bewaren/absolute temperatuur waarboven een alarm vanwege hoge temperatuur geactiveerd wordt	-50..125°C/F

CdiF	Geeft aan of de LAC en HAC temperatuursbegrenzingsen uitgedrukt worden in de differentiële (d) of absolute modus (A).	A/d
SLd	Geeft de duur van de ontsmettingscyclus aan	0..240
bCCy	Buzzer-mode voor signalering van een juist einde van een snelkoelcyclus “nob” = zoemer uit; “bbI” = zoemer gedurende 30 seconden aan; “llb” = zoemer aan tot willekeurig welke knop wordt ingedrukt	Nob bbI lbl
bFCy	Buzzer-modus om HACCP alarmeren aan te geven	
bAll	Buzzer-mode voor signalering van een algemeen alarm	
CCEt	“CUSTOM” normen: TEMPERATUUR EINDE POSITIEVE SNELKOELING	0..CbSt°C/F
CCTl	“CUSTOM” normen: TIJDSTIP EINDE POSITIEVE SNELKOELING	0..360 min
CFEt	“CUSTOM” normen: TEMPERATUUR EINDE NEGATIEVE SNELKOELING	-35..CbSt°C/F
CFtl	“CUSTOM” normen: TIJDSTIP EINDE NEGATIEVE SNELKOELING	0..360°C/F
CbSt	“CUSTOM” normen: TEMPERATUUR START SNELKOELING	0..127°C/F
EICE	De parameter activeert de Utility van de cycli ICE P1 en P2 in plaats van de aan persoonlijke wensen aan te passen programma's	Y/N
tPrA	Geeft het printinterval tijdens een snelkoelcyclus aan. Indien ingesteld op 0 worden alleen de temperaturen van het begin en het einde van de cyclus geprint.	1..255 min
tPrC	Geeft het printinterval tijdens het bewaren/handhaven aan. Indien ingesteld op 0 wordt er geen waarde geprint.	1..255 min
Adr	Netwerkadres.	01-FF
nOr	Geeft de “NF”, “UK” of “CUSTOM” referentienormen aan	nF, Uk, CuSt
REL	Softwareversie.	-



**LET OP:**

De standaardparameters (DEF) kunnen verschillen, al naar gelang het model van het apparaat.





CE