

Blastkylar/frysar

Lengthwise



SE Bruksanvisning



Inledning

 Läs alla användarinstruktioner, inklusive garantivillkoren, innan du installerar och använder apparaten.

Besök vår webbplats www.electroluxprofessional.com och öppna avsnittet Support för att:

 Registrera din apparat

 Få tips och råd om din apparat, dess service och reparation

Installations-, användnings- och underhållshandboken (nedan kallad Handboken) innehåller viktig information som behövs för korrekt och säkert arbete på apparaten.

Det som följer får inte betraktas som en lång och enformig uppräkningslista av information och varningar, utan är anvisningar avsedda att på alla sätt förbättra apparatens prestationer och framför allt att förhindra personskador och skador på föremål och djur som kan orsakas av felaktig användning och hantering.

Det är mycket viktigt att alla som sköter transport, installation, idrifttagande, användning, underhåll, reparation och skrotning av apparaten studerar och läser denna handbok innan de olika arbetena utförs. Detta förebygger felaktiga manövrer och problem som kan inverka negativt på apparatens funktion eller resultera i farliga situationer. Vi rekommenderar att användaren regelbundet ges information om säkerhetsbestämmelserna. Det är viktigt att all personal som är auktoriserad att arbeta med apparaten får instruktioner och uppdaterad information om användning och underhåll av apparaten.

Det är också mycket viktigt att manualen alltid är tillgänglig för operatörerna och att den förvaras med omsorg på platsen där apparaten används så att den alltid finns till hands och enkelt kan läsas när tvekan råder och närhelst situationen så kräver.

Om tvekan eller osäkerhet om användningen av apparaten fortfarande råder efter att du läst denna manual, var god kontakta tillverkaren eller ett auktoriserat servicecenter där man står till förfogande för att säkerställa snabb och omsorgsfull service så att apparaten alltid kan fungera optimalt och så effektivt som möjligt. Tänk på att under all användning av apparaten måste bestämmelserna om säkerhet, arbetshygien och miljöskydd alltid följas. Det åligger sålunda användaren att kontrollera att apparaten endast drivs och används under villkor som är optimala för säkerheten, både för människor, djur och föremål.



VIKTIGT

- Tillverkaren accepterar inget ansvar för ingrepp som utförs på produkten om anvisningarna i denna manual inte har följts.
- Tillverkaren förbehåller sig rätten att modifiera de apparater som presenteras i denna publikation utan föregående meddelande.
- Det är förbjudet att kopiera manualen helt eller delvis.
- Denna handbok kan fås i elektroniskt format genom:
 - Kontakt med återförsäljare eller kundservice.
 - ladda ner den senaste, uppdaterade handboken från webbsidan www.electroluxprofessional.com.
- Handboken måste alltid förvaras i närheten av apparaten, på en lätt tillgänglig plats. Operatörer och alla som sörjer för användning och underhåll av apparaten måste lätt och i vilket ögonblick som helst kunna få tag i handboken för konsultation.

Innehåll

A	VARNING OCH SÄKERHETSINFORMATION	4
A.1	Allmän information	4
A.2	Personal protection equipment	4
A.3	Allmän säkerhet	5
A.4	ALLMÄNNA SÄKERHETSFÖRESKRIFTER	5
A.5	Att lasta in och ur livsmedel	7
A.6	Rengöring och underhåll på apparaten	7
B	GARANTIVILLKOR OCH UNDANTAG	8
C	ALLMÄN INFORMATION	9
C.1	Inledning	9
C.2	Avsedd användning och förbehåll	9
C.3	Slutbesiktning	9
C.4	Identifiering av apparaten	9
C.5	Upphovsrätt	9
C.6	Förvaring av handboken	9
C.7	Handboken riktar sig till	9
C.8	Definitioner	9
C.9	Ansvar	10
D	ORDINARIE ANVÄNDNING AV APPARATEN	10
D.1	Egenskaper för personal som tillåts använda apparaten	10
D.2	Baskrav för att använda apparaten	10
E	ANVÄNDNING	11
E.1	Apparatens funktioner	11
E.2	Manöverpanel	11
E.3	Startsida	11
E.4	Pekskärmens huvudsymboler	11
E.5	Apparatens huvudprogram	12
E.6	Apparatens uppkoppling	12
E.7	Lådans utrymme	12
E.7.1	Fördröjd start	14
E.8	Manuellt läge	15
E.8.1	Programinställning	15
E.8.2	Multifaslåda	21
E.9	Automatiskt läge	22
E.9.1	Program+/Specialprogram	24
E.10	Programläge	27
E.11	Hemsidans läge (SkyHub/SoloMio)	31
E.12	Hygienläge	31
E.13	Inställningsläge	32
E.14	Hjälpläge	36
E.15	Kalenderläge (My Planner/Kalender)	36
E.16	USB-läge	39
E.17	Diagramläge	41
E.18	SKYDUO/MATCH MODE (LÄGET SKYDUO/MATCH) (beroende på din modell - tillbehör)	41
F	RENGÖRING OCH UNDERHÅLL PÅ APPARATEN	44
F.1	Rutinunderhåll	44
F.1.1	Vård och omsorg	44
F.1.2	Rengöring av apparaten	44
F.1.3	Rengöring av de invändiga delarna och tillbehören	44
F.1.4	Förberedelser för längre stillestånd	45
F.2	Reparation och särskilt underhåll	45
G	FELSÖKNING	45
G.1	Tabell över fel	45
G.2	Problem med apparatens uppkoppling (beroende på programvaruversion)	50
H	MER INFORMATION	50
H.1	Ergonomi	50
H.1.1	Certifiering	50
H.1.2	Allmänna rekommendationer	50

A VARNING OCH SÄKERHETSINFORMATION

A.1 Allmän information

För att kunna använda handboken och därmed maskinen på optimalt sätt är det viktigt att ha god kunskap om de termer, grafik och symboler som används i handboken. Följande symboler används i handboken för att utmärka och göra det möjligt att identifiera olika typer av fara:

 **VARNING**
Fara för personalens hälsa och säkerhet.

 **VARNING**
Fara för elchock - farlig spänning.

 **AKTAS**
Fara för skada på apparaten eller skada på produkten.

 **VIKTIGT**
Viktiga instruktioner och information om apparaten.

 Ekvipotentialsystem

 Läs instruktionerna innan du använder apparaten

 Upplysningar och förklaringar





Tillverkare Electrolux Professional SpA Viale Treviso 15 33170 Pordenone Italy
www.electroluxprofessional.com

- Dessa apparater är ämnade för kommersiell tillämpning som i restaurangkök, storkök, sjukhuskök eller i kommersiella företag, som bagerier, slakterier, etc, men inte för kontinuerlig massproduktion av mat.
- Endast specialutbildad personal är auktoriserad att göra ingrepp på apparaten.
- Denna apparat kan användas av barn från 8 år och uppåt och av personer med reducerad psykisk, fysisk, sensoruell eller mental kapacitet, såväl som av personer helt utan erfarenhet och kunskap, så länge de övervakas eller får instruktioner angående säker användning av apparaten och förstår de faror som kan uppstå.
 - Låt ej barn leka med apparaten.
 - Förvara allt emballagematerial och alla rengöringsmedel utom räckhåll för barn.
 - Rengöring och användarunderhåll skall inte utföras av barn utan översyn
- Förvara ej explosiva ämnen, som tryckförsatt behållare med lättantändlig vätska i denna apparat.
- Avlägsna inte maskinens märkning, gör inga ändringar på den och gör den inte oläsbar.
- I samband med skrotning av maskinen måste märkningen förstöras.
- Förvara handboken på en säker plats som framtida referens för användare.

A.2 Personal protection equipment

Sammanfattande tabell över vilken personlig skyddsutrustning (PSU) som ska användas under de olika faserna av användningen av apparaten.

Arbetskedde	Skyddskläder	Skyddsskor	Handskar	Skyddsglasögon	Skyddshjälm
Transport	–	●	○	–	○
Hantering	–	●	○	–	–
Uppackning	–	●	○	–	–
Installation	–	●	● ¹	–	–
Ordinarie användning	●	●	● ²	–	–
Inställningar	○	●	–	–	–
Ordinarie rengöring	○	●	● ¹⁻³	○	–

Arbetskede	Skyddskläder	Skyddsskor	Handskar	Skyddsglasögon	Skyddshjälm
					
Extraordinär rengöring	○	●	● ¹⁻³	○	–
Underhåll	○	●	○	–	–
Demontering	○	●	○	○	–
Skrotning	○	●	○	○	–
Key:					
●	PPE REQUIRED				
○	PPE AVAILABLE OR TO BE USED IF NECESSARY				
–	PPE NOT REQUIRED				

1. Under dessa ingrepp måste skärsäkra skyddshandskar användas. Operatör, specialiserad personal och andra personer som använder apparaten, men inte använder lämplig personlig skyddsutrustning, kan exponeras för risker för hälsovådliga situationer (beroende på modell).

2. Under denna användning ska du använda skyddshandskar för att skydda händerna från kontakt med de kalla plåtarna som tas ut ur apparaten. Operatör, specialiserad personal och andra personer som använder apparaten, men inte använder lämplig personlig skyddsutrustning, kan exponeras för risker av kemisk art och eventuellt för hälsovådliga situationer (beroende på modell).

3. Under dessa ingrepp ska du använda skyddshandskar som passar för kontakt med de kemiska substanser som används (se säkerhetsinformationsbladet för de substanser som används för information om den personliga skyddsutrustning som krävs). Operatör, specialiserad personal och andra personer som använder apparaten, men inte använder lämplig personlig skyddsutrustning, kan exponeras för risker av kemisk art och eventuellt för hälsovådliga situationer (beroende på modell).

A.3 Allmän säkerhet



- Apparaterna är utrustade med elektriska och/eller mekaniska säkerhetsanordningar som är avsedda att skydda personalen och maskinerna.
- All maskindrift är förbjuden när skydd, skyddsanordningar och säkerhetsanordningar är borttagna och när ändringar gjorts på sådana anordningar.
- Gör inga ändringar på de delar som medföljer produkten.
- Vissa illustrationer i handboken visar maskinen eller delar av denna utan skydd eller med borttagna skydd. Illustrationer av denna typ har endast förtydligande syfte. Det är alltid förbjudet använda maskinen utan skydd eller med urkopplade skydd.
- Det är förbjudet att ta bort säkerhets-, färo- och påbudsskyltarna som finns på apparaten och att göra dem oläsbara.



A.4 ALLMÄNNA SÄKERHETSFÖRESKRIFTER

Skyddsanordningar som är installerade på maskinen

- På maskinen finns följande typ av skyddsanordningar:
 - Fasta skydd (höljen, lock, sidopaneler, etc.) som är fixerade vid apparaten och/eller stommen med skruvar eller snabbkopplingar som endast kan demonteras eller öppnas med specialverktyg. Dessa anordningar får därför inte avlägsnas eller ändras. Tillverkaren accepterar inget ansvar för skador som beror på att anordningarna ändrats eller att de inte har använts.
 - Rörliga, förreglade skydd (dörrar) för åtkomst till maskinens insida.
 - åtkomstdörrar till maskinens elektriska utrustning bestående av paneler upphängda på gångjärn som måste öppnas med verktyg. Det är inte tillåtet att öppna åtkomstdörrar när maskinen är ansluten till elnätet.

Säkerhetsskyltar som skall sättas upp på apparaten eller i området runt apparaten:

Förbud	Betydelse
	Det är förbjudet att avlägsna säkerhetsanordningar
	Det är förbjudet att använda vatten för att släcka eldsvådor (placerad på eldetaljer)

FARA	Betydelse
	försiktighet, het yta
	Fara för elchock (placerad på eldetaljer med angivelse av spänningen).

När apparaten skall kasseras

- När apparaten inte skall användas längre skall den göras obrukbar genom att nätkablarna avlägsnas.

Anvisningar om användning och underhåll

- Riskerna som är knutna till maskinen är huvudsakligen av mekanisk, termisk och elektrisk art. När så har varit möjligt har riskerna undanröjts:
 - antingen direkt, med hjälp av lämpliga lösningar på projektstadiet,
 - eller indirekt, med hjälp av skyddsanordningar, skydd och säkerhetsanordningar.
- På kontrollpanelens display visas eventuella funktionsstörningar.
- I samband med underhåll kvarstår dock vissa risker som det inte är möjligt att eliminera och som måste undanröjas genom speciella beteenden och försiktighetsåtgärder.
- Det är förbjudet att göra någon typ av kontroll, rengöring, reparation och underhåll på maskinkomponenter i rörelse. Personalen måste upplysas om förbudet i fråga med hjälp av väl synliga varningsskyltar
- För att garantera att maskinen fungerar effektivt och korrekt krävs ett regelbundet underhåll. Följ anvisningarna i denna manual.
- Kontrollera regelbundet att alla säkerhetsanordningar fungerar och att isoleringen på elektriska kablar är intakt. Om dessa är skadade måste de bytas.
- Extraordinärt underhåll på apparaten får endast utföras av specialiserad personal, utrustad med lämplig personlig skyddsutrustning och verktyg och extra anordningar av lämplig typ.
- All maskindrift är förbjuden när skydd, skyddsanordningar och säkerhetsanordningar är borttagna och när ändringar gjorts på sådana anordningar.

Felaktig användning där felaktigheten är förutsägbar

All användning som skiljer sig från vad som specificeras i denna handbok betraktas som felaktig. Under drift av maskinen är det inte tillåtet att göra arbeten som betraktas som felaktiga och som allmänt sett kan medföra risker för personalens säkerhet eller skador på maskinen. Nedan specificeras vad som avses med felaktig användning där sådant går att förutse:

- bristande underhåll, rengöring och regelbundna kontroller av maskinen,
 - strukturella ändringar eller ändringar på funktionslogiken,
 - ändringar på skydd eller säkerhetsanordningar,
 - att användare, specialiserad personal och underhållstekniker inte använder personlig skyddsutrustning.
 - att inte använda adekvata tillbehör (t ex att använda fel verktyg, stegar).
 - att placera bränsle eller brandfarligt material (material som inte har med bearbetningsprocessen att göra) i närheten av apparaten,
 - felaktig installation av maskinen,
 - att föremål som inte är kompatibla med apparatens användning, eller som kan orsaka skador på apparaten/personer, eller förorena omgivningen läggs in i apparaten,
 - att stiga upp på maskinen,
 - att anvisningarna om avsedd användning av maskinen inte har följts,
 - andra beteenden som medför risker som inte kan elimineras av tillverkaren.
- Ovan beskrivna beteenden är att betrakta som förbjudna!

Kvarstående risker

- Maskinen informerar om vilka risker som inte har eliminerats fullständigt på projektstadiet eller genom installation av lämpliga skydd. Operatören informeras även genom denna manual om dessa risker och om vilken personlig skyddsutrustning som skall användas av personalen. Under installationen av apparaten krävs det tillräckligt stora utrymmen för att begränsa dessa risker.

För att detta villkor skall uppfyllas måste områdena runt apparaten alltid:

- vara fria från hinder (som stegar, verktyg, behållare, lådor, osv.),
- vara rena och torra,
- vara väl upplysta.

För kundens information illustreras nedan riskerna som kvarstår på maskinen. De illustrerade beteendena är att betrakta som felaktiga och därmed strängt förbjudna.

Kvarstående risker	Beskrivning av den farliga situationen
Risk att halka eller falla	Operatören kan halka på grund av att det finns vatten eller smuts på golvet
Risk för brännskada/skrubbsår (t ex ugnselement, iskall behållare, lameller och rör i kylkretsen)	Operatören vidrör avsiktligt eller oavsiktligt vissa komponenter inuti apparaten utan att använda skyddshandskar
Elchock	Kontakt med elektriska, spänningsförande delar i samband med underhåll som utförs medan spänningen är påslagen
Risk för fall från hög höjd	Operatören använder olämpliga system för att komma åt delar på ovansidan av maskinen (t.ex. stegar) eller operatören klättrar upp på maskinen
Risk att laster välter	Under hantering av apparaten eller emballaget innehållande apparaten med hjälp av olämpligt lyftsystem eller med obalanserad last.
Risk av kemisk art (kylgas)	Inandning av kylgas. Observera därför alltid etiketterna på apparaten.
Risk för synskador, hudskador.	Exponering för UV-strålning: gäller apparater försedda med bakteriedödande lampor, vid fel på luckans förregling.

Ordinarie användning av apparaten

- Om apparaten har en UV-lampa skall du INTE stirra in i lampans sken.
- Om en större anomaly skulle uppstå (t.ex. kortslutning, kablar utanför kopplingsplinten, motorhaveri, slitage på elkablarnas skydd) skall operatören som ansvarar för den ordinarie användningen genast stänga av apparaten.

A.5 Att lasta in och ur livsmedel

- Täck över eller slå in matvaror innan de placeras i apparaten.
- Ta på handskar då du skall lasta in och ur livsmedel.
- Följ anvisningarna i nedanstående tabell om maximal belastning av de enskilda hyllplanen:

Modeller	Apparatens maximala belastning (kg)	Hyllans maximala belastning (kg)
SKCH30 (30 kg)	30	40 (88,18 lb)
SKCH50 (50 kg)	50	40 (88,18 lb)
SKCH70 (70 kg)	100	40 (88,18 lb)
SKCH100 (100 kg)	100	Se vagnens specifikationer ¹
SKCH150 (150 kg)	150	Se vagnens specifikationer ¹
SKCH200 (200 kg)	200	Se vagnens specifikationer ¹

1. Vagnen är tillvalsutrustning. Se dess relevanta specifikation.

A.6 Rengöring och underhåll på apparaten

- Innan någon typ av rengöring eller underhåll görs måste apparaten skiljas från strömförande nät. För detaljer, se avsnittet Elektrisk koppling i Installationshandboken.
- Vidrör aldrig maskinen med fuktiga händer och/eller fötter eller när du är barfota.
- Det är förbjudet att ta bort skyddsanordningarna.
- Använd en stege med skydd när ingrepp på maskinen skall ske ovanifrån.
- Använd lämplig personlig skyddsutrustning.
- Underhåll, kontroll och besiktning av apparaten får endast utföras av specialiserad och auktoriserad personal, utrustad med lämplig personlig skyddsutrustning och verktyg och extra anordningar av lämplig typ.
- Arbeten på elektrisk utrustning får endast utföras av specialiserad elektriker eller av Kundservice.
- Innan något underhållsarbete påbörjas måste säkra villkor råda på maskinen.
- Respektera anvisningarna om vilken kompetens som krävs för de olika ingreppen som ingår i rutinunderhåll och extra underhåll. Bristande följsamhet för varningar kan leda till risker för personalen.

Rutinunderhåll

- Skilj apparaten från strömförande nät innan den rengörs.
För detaljer, se avsnittet Elektrisk koppling i Installationshandboken.
- Spruta inte vatten på apparaten, och använd inte ångtvätt.

Rengöring av skåpet och tillbehören

- Var uppmärksam då du väljer och använder rengöringsprodukter, för att du ska bibehålla korrekt prestanda och säkerhet på apparaten.
- Innan apparaten används måste alla invändiga delar och tillbehör rengöras med ljummet vatten och ett mildt rengöringsmedel eller med produkter som är biologiskt nedbrytbara till minst 90 % (detta bidrar till att minska utsläpp av förorenande ämnen i naturen). Skölj sedan och torka noggrant —om möjligt, diska i diskmaskin.
- För rengöring av apparaten, använd inte rengöringsmedel som innehåller klor eller lösningsmedel (t.ex. trikloretylen), slipande pulver/medel, och ej heller stålull eller slipsvamp, eftersom dessa kan skada ytorna. Undvik användning av organiska lösningsmedel och olje-essenser. Dessa substanser kan förstöra delar av apparaten som är av syntetiskt material.
- Använd inte produkter som innehåller klor (natriumhypoklorit, klorsyra, saltsyra eller dylikt, varken i ren eller utspädd form), för rengöring av golvet under apparaten.
- Var försiktig då du rengör kärnsonden, eftersom det är ett spetsigt objekt - var därför extra försiktig även under rengöring.

Förebyggande underhåll

- För att säkerställa prestanda och säkerhet på din utrustning rekommenderar vi att du låter en tekniker auktoriserad av Electrolux Professional utföra underhåll på den varje år, enligt Electrolux Professionals Servicehandbok. Kontakta ditt lokala Electrolux Professional servicecenter för ytterligare information.

Reparation och särskilt underhåll

- Reparation och särskilt underhåll måste utföras av specialiserad och auktoriserad personal. Tillverkaren avser sig allt ansvar för fel eller skador som uppstår på grund av ingrepp från tekniker som inte är auktoriserad av Tillverkaren, och tillverkarens originalgaranti förfaller.

Reservdelar och tillbehör

- Använd endast originaltillbehör och -reservdelar. Att inte använda originaltillbehör och -reservdelar betyder att tillverkarens originalgaranti förfaller, och kan göra att apparaten inte längre uppfyller kraven för säkerhetsföreskrifterna.

Underhållsintervaller

- Hur lång intervallen mellan inspektioner och underhåll skall vara beror på de faktiska driftsvillkoren och omgivningsvillkoren (damm, fukt, osv.). Därför kan inga exakta tidsintervaller anges. Det är dock viktigt att ge maskinen ett noggrant och regelbundet underhåll för att i möjligaste mån begränsa driftavbrott.

- Kontroller bör utföras med frekvensen som anges i tabellen nedan:

Underhåll, kontroll och rengöring	Frekvens	Ansvarig
Rutinrengöring <ul style="list-style-type: none"> • Allmän rengöring av apparaten och området runt apparaten 	Varje dag	Operatör
Mekaniska skyddsanordningar <ul style="list-style-type: none"> • Kontrollera skick, kontroll att det inte finns deformationer, kontrollera att inget lossnat eller avlägsnats från maskinen 	Var 6:e månad	Service
Kontroll <ul style="list-style-type: none"> • Kontrollera de mekaniska delarna, att de inte är spruckna eller deformerade, att skruvar är åtdragna, att skyltarna är läsbara och i gott tillstånd, byt i annat fall ut dem 	Varje år	Service
Apparatens ram <ul style="list-style-type: none"> • Åtdragning av de viktigaste bultarna (skruvar, fästsystem, osv.) på apparaten 	Varje år	Service
Säkerhetsskyltar <ul style="list-style-type: none"> • Kontrollera läsbarhet och skick på säkerhetsskyltar 	Varje år	Service
Elektrisk styrpanel <ul style="list-style-type: none"> • Kontrollera installerade eldetaljer inuti den elektriska styrpanelen. Kontrollera kabelstammen mellan elskåp och apparatens komponenter. 	Varje år	Service
Nätkabel <ul style="list-style-type: none"> • Kontrollera skicket på nätkabeln (byt eventuellt). 	Varje år	Service
Allmän besiktning av maskinen <ul style="list-style-type: none"> • Kontrollera alla komponenter, elektrisk utrustning, korrosion, rör, etc. 	Vart tionde år ¹	Service

1. Maskinen är konstruerad och projekterad för en livslängd på cirka 10 år. Efter denna tid (från idrifttagning av maskinen) bör maskinen genomgå en allmän besiktning.

- Vi rekommenderar att ett servicekontrakt tecknas med Kundservice för förebyggande och programmerat underhåll.

B GARANTIVILLKOR OCH UNDANTAG

Om garanti erbjuds i samband med köp av denna produkt så tillhandahåller Electrolux Professional garanti i enlighet med lokala bestämmelser, med villkoret att utrustningen installeras och används för det ändamål för vilket den har konstruerats och så som beskrivs i gällande dokumentation för utrustningen. Garanti gäller om kunden enbart har använt originalreservdelar och utfört underhåll i enlighet med Electrolux Professionals användnings- och underhållsdokumentation som finns på papper och i elektroniskt format.

Electrolux Professional rekommenderar varmt att man använder rengörings-, skölj- och avkalkningsmedel som är godkända av Electrolux Professional - detta för att få bättre resultat och behålla produktens funktion över tid.

Electrolux Professional-garantin täcker inte:

- Serviceresor för att leverera eller hämta produkten.
- Installation.
- Utbildning angående användning/drift.
- Utbyte (och/eller leverans) av slitagereservdelar, såvida slitaget inte är ett resultat av defekter i material eller utförande, rapporterat inom en (1) vecka från feltillståndet.
- Korrigering av yttre kablage.
- Korrigering av icke-auktoriserade reparationer så väl som skada, feltillstånd och ineffektivitet förorsakad av och/eller ett resultat av dessa reparationer.
 - Otillräcklig och/eller onormal kapacitet på de elektriska systemen (ström/spänning/frekvens), inklusive elektriska pikar och/eller strömvabrott.

- Otillräcklig eller avbruten försörjning av vatten, ånga, luft, gas (inklusive orenheter och/eller annat som inte överensstämmer med de tekniska kraven för var och en av apparaterna).
- Rördelar, komponenter eller förbrukningsvaror för rengöringsprodukter som inte är godkända av tillverkaren.
- Kundens vårdslöshet, felanvändning, missbruk och/eller bristande efterlevnad av instruktionerna för vård och omsorg som finns i detalj i utrustningens dokumentation.
- Felaktig eller dåligt utförd: installation, reparation, underhåll (inklusive manipulation, modifikation och reparation utförd av icke-auktoriserad tredje part) och modifikation av säkerhetssystem.
- Användning av komponenter som inte är originalkomponenter (exempelvis förbrukningsmaterial, slitage- och reservdelar);
- Miljöförhållanden som framkallar termal eller kemisk stress (överhettning/frysning och/eller korrosion/oxidation).
- Främmande föremål placerade i produkten eller koplade till denna.
- Olyckor eller force majeure.
- Transport och hantering, inklusive repor, bucklor, flisor och/eller annan skada på ytfinishen, såvida denna skada inte kan härledas till defekter i materialet eller i det hantverksmässiga utförandet och som ska rapporteras inom en (1) vecka från leveransen, såvida inte annat överenskommit.

- Produkt med originalserienummer avlägsnat, ändrat eller som inte kan avläsas.
- Utbyte av glödlampor, filter och andra förbrukningsvaror.
- Alla tillbehör och programvaror som inte är godkända eller specificerade av Electrolux Professional.

Garantin från Electrolux Professional förfaller och tillverkaren accepterar inget ansvar för skador som uppstår

på grund av modifieringar och/eller ingrepp på hårdvara/programvara/programmering.

Garantin gäller inte för schemalagda underhållsinsatser (inklusive de erforderliga reservdelarna för detta) eller för rengöringsmedel såvida det inte regleras i avtal eller andra villkor.

Se Electrolux Professionals webbplats för en lista över auktoriserade Kundservicecenter.

C ALLMÄN INFORMATION



VARNING

Se "Varning och säkerhetsinformation".

C.1 Inledning

Denna handbok innehåller information om olika typer av apparater. Produktbilderna i denna guide är endast exempel.

Ritningar och scheman i handboken är inte återgivna i korrekt skala. De är en integration till den skriftliga informationen och fungerar som sammanfattning av denna, men är inte avsedda att ge en detaljerad bild av den levererade apparaten.

På apparatens installationsritningar uttrycks angivna siffervärden i millimeter och/eller i tum.

C.2 Avsedd användning och förbehåll

Denna apparat har konstruerats för snabbkylning och/eller snabbinfrysning och förvaring av livsmedel (maskinen sänker snabbt temperaturen på tillagad mat och bevarar därmed matens ursprungliga egenskaper så att matens hållbarhet garanteras i flera dagar) och för uppvärmning av mat.

All annan användning betraktas som felaktig.



AKTAS

Denna apparat är inte avsedd att installeras utomhus eller på platser där den utsätts för väder och vind (regn, direkt solljus etc).



OBS!

Tillverkaren accepterar inget ansvar om maskinen används på ett sätt som inte motsvarar det avsedda.

C.3 Slutbesiktning

När våra maskiner tas fram och optimeras utnyttjar vi laborietester i syfte att garantera hög prestanda och stor effektivitet.

Apparaten levereras klar för användning.

I specifika bilagor garanteras och styrks att apparaten har genomgått och klarat genomgångna tester (okulärbesiktning - elektrisk besiktning - funktionsbesiktning).

C.4 Identifiering av apparaten

Denna handbok gäller för flera olika Längdapparat olika modeller. För mer upplysningar om din specifika modell, se "Tekniska data".

C.5 Upphovsrätt

Denna handbok är uteslutande avsedd för operatören och får endast överlämnas till tredje person efter medgivande från företaget Electrolux Professional.

C.6 Förvaring av handboken

Handboken måste hållas i gott skick under apparatens hela livstid, tills apparaten skrotas. Vid överlåtelse, försäljning eller uthyrning av apparaten måste denna handbok medfölja apparaten.

C.7 Handboken riktar sig till

Denna handbok riktar sig till:

- Arbetsgivare till apparatens användare och arbetsplatsansvarig person.
- Operatör som sköter den ordinarie användningen av apparaten.
- specialiserad personal – Kundservice (se servicehandboken).

C.8 Definitioner

Nedan finns definitioner av de viktigaste termerna som används i handboken. Vi rekommenderar att dessa termer studeras noggrant innan resten av handboken läses.

Operatör	Person vars uppgifter omfattar installation, inställning, användning, underhåll, rengöring, reparation och transport av apparaten.
Tillverkare	Electrolux Professional SpA eller andra servicecenter som auktoriserats av Electrolux Professional SpA.
Operatör som normalt använder apparaten.	en operatör som har informerats om, utbildats för och har praktik vad gäller arbetsuppgifterna som skall utföras och riskerna som är knutna till den ordinarie användningen av apparaten.
Kundservice eller specialiserad personal	Operatör som är utbildad av tillverkaren och som tack vare sin yrkesutbildning, erfarenhet, specifika yrkesutbildning och kunskap om olyckskydd är kapabel att bedöma vilka ingrepp som ska göras på apparaten och att identifiera och undvika eventuella risker. Operatörens yrkesutbildning täcker områdena mekanik, elektroteknik och elektronik, etc.
FARA	Upphov till möjliga personskador eller hälsorisker.
Farlig situation	En situation där en operatör utsätts för en eller fler faror.
Risk	Sannolikhet för mycket allvarliga personskador eller hälsorisker i en farlig situation.
Skydd	Säkerhetsåtgärder som består i att speciella tekniska anordningar (skydds- och säkerhetsanordningar) avsedda att skydda personalen från faror används.
Skyddsanordning	anordning på en apparat som används särskilt för att ge skydd genom en fysisk barriär.
Säkerhetsanordning	Säkerhetsanordning (ej att förväxlas med skyddsanordning ovan) som eliminerar eller reducerar risken. Denna anordning kan vara monterad för sig själv, eller användas tillsammans med en skyddsanordning.
Kund	den person som har inhandlat apparaten, eller som har hand om/använder den (t ex företag, företagare, bolag).
Elchock	Oförutsedd elektrisk urladdning i människokroppen.

C.9 Ansvar

Vi accepterar inget ansvar för skador och funktionsstörningar som orsakats av:

- att instruktionerna i denna handbok ej följts.
- icke-professionella reparationer som utförts och med reservdelar som inte finns angivna i reservdelskatalogen använts (montering och användning av icke-originaldelar och tillbehör kan inverka negativt på apparatens funktion, och gör dessutom att garantin från originaltillverkaren förfaller).
- Ingrepp utförts av icke-specialiserad personal.
- Icke-auktoriserade ändringar eller ingrepp.
- Inget underhåll, eller felaktigt/undermåligt underhåll, har utförts.
- Felaktig användning av apparaten.
- exceptionella och icke förutsebara händelser,
- Att apparaten har använts av personal som inte har tillräcklig information och/eller utbildning.

- att gällande bestämmelser i användarlandet om säkerhet, hygien och hälsa på arbetsplatsen inte har följts.

Vi accepterar inget ansvar för skador som orsakas av godtyckliga omvandlingar och ändringar som gjorts av användaren eller av kunden.

Ansvar för identifiering och val av lämplig och passande personlig skyddsutrustning som operatör skall bära åligger arbetsgivaren, den arbetsplatsansvarige eller den fackman som sköter teknisk service i enlighet med de bestämmelser som gäller i användarlandet.

Tillverkaren accepterar inget ansvar för möjliga felaktiga upplysningar i manualen, om dessa kan hänföras till tryckfel eller översättningsfel.

Eventuella tillägg till handboken för installation, användning och underhåll som tillverkaren anser det lämpligt att sända till kunden skall förvaras tillsammans med den handbok som de blir en integrerad del av.

D ORDINARIE ANVÄNDNING AV APPARATEN

D.1 Egenskaper för personal som tillåts använda apparaten

Kunden måste kontrollera att de som sörjer för den ordinarie användningen av apparaten har lämplig utbildning och kompetens för sina uppgifter.

Den som har i uppdrag att göra arbetet måste:

- de har läst och förstått handboken.
- Få korrekt utbildning och instruktioner som är lämpad för deras uppgifter så att dessa kan utföras i säkerhet.
- får särskild yrkesutbildning om korrekt användning av apparaten.



VIKTIGT

Kunden måste kontrollera att den egna personalen har förstått givna anvisningar, särskilt vad gäller säkerhetsaspekter och arbetshygien vid användning av apparaten.

D.2 Baskrav för att använda apparaten

- Kunskap om tekniken och specifik erfarenhet av att använda apparaten.
- Adekvat, grundläggande allmänbildning och teknisk utbildning på tillräcklig nivå för att kunna läsa och förstå innehållet i handboken, inklusive att kunna korrekt tolka ritningar, tecken och bilder.
- Ha tillräcklig kunskap för att i säkerhet utföra ålagda ingrepp enligt arbetsbeskrivningen i handboken.
- Känna till säkerhetsföreskrifter angående hygien och säkerhet på arbetsplatsen.

E ANVÄNDNING



VARNING

Se "Varning och säkerhetsinformation".

E.1 Apparatens funktioner

Apparaten gör det möjligt att kyla, frysa och förvara livsmedel. Den sänker snabbt temperaturen på tillagad mat för att bibehålla produktens kvalitet och för att garantera att maten är i gott tillstånd under flera dagar.

E.2 Manöverpanel

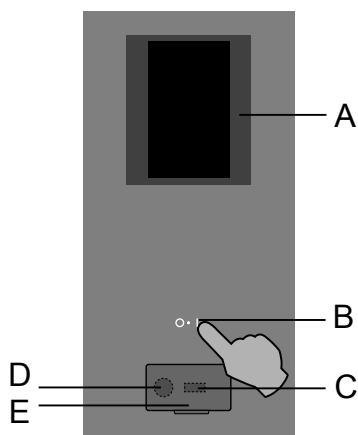

- A. Display-pekskärm
- B. "PÅ/AV"-knapp
- C. USB-minne in/ut
- D. Anslutning för tillbehör / Återställning av data
- E. Öppningsbar klaff

E.3 Startside

Då apparaten slås på tänds displayen, programvaran laddas, och efter en stund visas, som standard, första sidan i den MANUELLA läget.

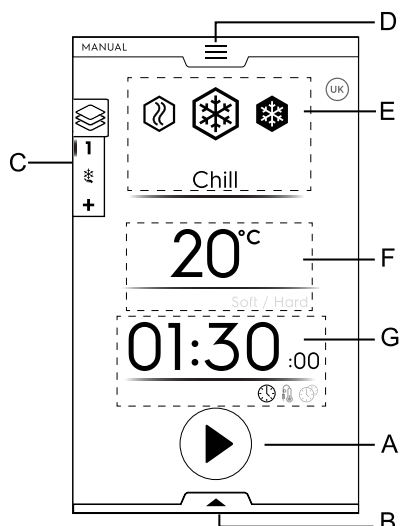

- A. START-knapp
- B. Funktioner (undre låda)
- C. Multifaslåda
- D. Huvudmenyns låda (övre låda)
- E. Huvudprogram
- F. Temperatur i utrymmet
- G. Tid/Kärnsönd/multitimers utrymme

E.4 Pekskärmens huvudsymboler

Temperaturområde

20°C Nuvarande temperatur

Tid/Kärnsönd/multitimers utrymme

01:30 Kylningstid



Tidsindikeringsymbol



Kärnsöndens indikeringsymbol



Uppskattad återstående tid, symbol



Multitimers indikeringsymbol

Multifaslådans utrymme



Multifaslådans symbol

Matvaror kan kylas, frysas eller tillagas i olika faser.

Apparaten gör det möjligt att starta program som består av flera på varandra följande faser.

Informationssymboler



Fläkthastighet

(endast tillgänglig på modellerna 6GN 1/1 – 10GN 1/1 – 10GN 2/1)

Det går att ställa in hastigheten på utrymmets fläkt genom att röra vid symbolen.



Indikeringsymbol för Öppen dörr

Symbolen visas då dörren är öppen eller inte korrekt stängd.



Symbol som visar att kompressorn är i funktion

Symbolen visas då kompressorn börjar arbeta i pulser.

Det förblir påslagen på displayen tills kompressorn slutar arbeta.

Rör vid symbolen för att öppna popup-rutan med information.



Symbol som visar pågående avfrostningsprogram

Symbolen visas då avfrostning pågår.

Symbolen förblir påslagen på displayen tills avfrostningen är klar.

Rör vid symbolen för att öppna popup-rutan med information.

Håll nere symbolen under ett par sekunder för att hoppa över avfrostningen.

(endast om symbolen i skärmen är vit).

Pekskärmens reglage



Bekräfta och spara valet

-  Avfärda valet eller stäng en popup-ruta
-  Gå tillbaka till föregående meny
-  Startsymbol
-  Stoppsymbol
(håll knappen intryckt under ett par sekunder)
-  Flytta mellan sidor (vågrät skrollning) eller öka/minska ett värde
-  Flytta mellan sidor (vertikal skrollning)

Informationssymboler

-  Larmindikeringsymbol

En popup-ruta visas automatiskt på displayen för att visa att larmet är pågående.

Symbolen förblir påslagen på displayen tills problemet avhjälpes.

-  Varningar

En popup-ruta visas automatiskt på displayen för att visa att varningen är pågående.

-  INFORMATION

Informationsmeddelande som kommunicerar att något är fel, om en procedur är klar, eller bör upprepas, och så vidare.

E.5 Apparats huvudprogram

-  Kylningsprogram
(temperaturområde: + 10 °C, - 41 °C)¹

Kom ihåg att mat som utsätts för blast-kylning skall ätas inom få dagar. Det går att välja mellan två förinställda temperaturer från temperatur-popup-rutan.

- **Soft:** rekommenderas för finskurna livsmedel samt grönsaker.
Fabriksinställningsvärdena för soft-kylning är 0 °C och 1:30 minuter. Om inställningen ändras förändras även värdena.
- **Hard:** rekommenderas för större stycken livsmedel.
Fabriksinställningsvärdena för hard-kylning är -20 °C och 1:30 minuter. Om inställningen ändras förändras även värdena.

1. Beroende på modell

-  Frysprogram¹
(temperaturområde: +10 °C, -41 °C)

Infrysning gör det möjligt att lagra livsmedlen under längre perioder (veckor eller månader).

Snabbinfrysning betyder att minustemperatur (-18 °C / -0,4 °F) uppnås i mitten av livsmedlet på snabbast möjliga tid.

Fabriksinställningsvärdena för softkylning är -41 °C och 4:00 h:m. Om inställningen ändras förändras även värdena.

Detta gör att livsmedlet, vid upptining, inte uppvisar tecken på skada och att livsmedlet bibehållit både näringsvärde och utseende. Med detta program förblir livsmedlens temperatur mellan -20 °C (-4 °F) och -18 °C (-0,4 °F) efter infrysningen.

1. Tillgängligt beroende på modell.

-  Lättvärme
(temperaturområde: +40 °C, -18 °C)

Lättvärme gör det möjligt att värma upp matvaror för begränsade tillagningsfunktioner upp till +40 °C (jäsning, tining).

Då du väljer Lättvärme eller under Multifasprogrammet med blandade faser, (kylning-frysning-lättvärme), är Norms automatiskt avstängd.





I den sista fasen av Lättvärme finns inte den automatiska hållfasen.

E.6 Apparats uppkoppling

Om apparaten är fjärruppkopplad till molnet kommer displayen att visa symboler som indikerar anslutningens status.



Uppkopplingens statussymboler

-  Apparaten är ansluten till molnet över wifi. Wifi-signalen är **god**.
-  Apparaten är ansluten till molnet över wifi. Wifi-signalen är **medel**.
-  Apparaten är ansluten till molnet över wifi. Wifi-signalen är **dålig**.
-  Apparaten är ansluten till molnet över Ethernet.

För uppkopplingsproblem, se avsnittet G.2 *Problem med apparats uppkoppling (beroende på programvaruversion)*.

E.7 Lådans utrymme

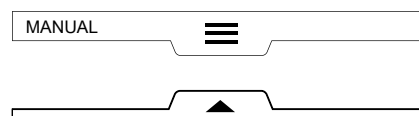

Lådan är en utökning som finns i vissa meny miljöer och som innehåller tillval till vissa funktioner.

Sammansättning av lådor beror på inställningsparametrarna (se kapitel E.13 *Inställningsläge*).

• ÖVRE LÅDA

Gör det möjligt att navigera i huvudmenyn.

- Att öppna den övre lådan:

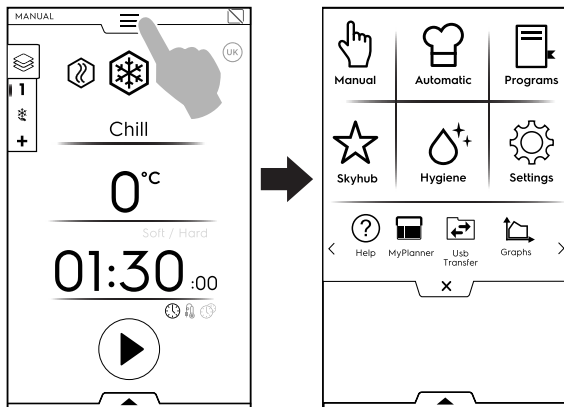

- Att flytta mellan sidorna:

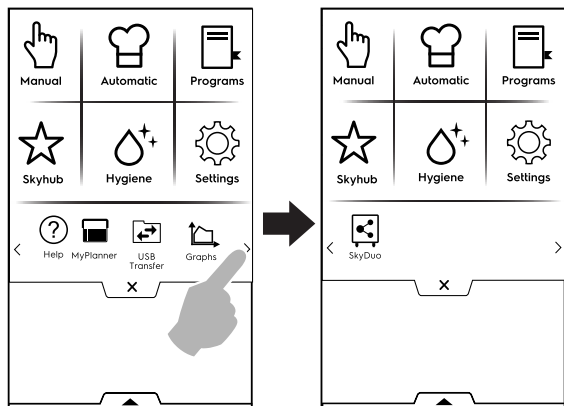

Rör vid den önskade symbolen i huvudmenyn för tillgång till de olika lägena.

- Att stänga den övre lådan:

Rör vid **X** för att stänga den.

Huvudmeny i den övre lådan



Manuellt läge

“Manuellt” läge gör det möjligt att specialanpassa programmen, och välja mellan program som Lättvärme - Kyllning - XFrysning, inställningstider och temperaturer. (se kapitel E.8 *Manuellt läge*)



Automatiskt läge

“Automatiskt” läge gör att du kan guidas automatiskt av blast kylaren till det bästa programmet för den specifika matvaran bara genom att ställa in ett par enkla funktioner.

(se kapitel E.9 *Automatiskt läge*)



Programläge

“Program”-läget gör det möjligt att ta fram redan sparade program och att skapa och spara nya program.

(se kapitel E.10 *Programläge*)



Hemsidans läge (SkyHub/SoloMio)

“Hemsidans” läge gör det möjligt att specialanpassa displayens meny enligt dina behov.

(se kapitel E.11 *Hemsidans läge (SkyHub/SoloMio)*)



Hygienläge

“Hygien”-läget gör det möjligt att rengöra apparatens utrymme automatiskt, genom att välja det mest passande programmet.

(se kapitel E.12 *Hygienläge*)



Inställningsläge

“Inställnings”-läget gör det möjligt att specialanpassa apparatens funktioner för bättre användning.

Det gör det möjligt att aktivera eller stänga av olika miljöer och att förändra deras alternativ.

(se kapitel E.13 *Inställningsläge*)

< Skrollområde >



Hjälp

Denna funktion ger QR-koder för att visa användarhandboken på din mobil, platta eller dator.

(se kapitel E.14 *Hjälp*)



Kalender (My Planner/Kalender)

Denna funktion gör det möjligt att planera apparatens aktiviteter, kylning-frysning-värme program-hygienprogram eller för att ställa in påminnelser, beroende på din tidsplan.

(se kapitel E.15 *Kalenderläge (My Planner/Kalender)*)



USB-överföring

“USB”-läget gör det möjligt att ladda upp/ner, från eller till apparaten, program eller annan data med hjälp av ett USB-minne.

(se kapitel E.16 *USB-läge*)



Diagram

Läget “Graphs” (Diagram) gör det möjligt att visa tillståndet för nedkylningsprogrammen genom diagram, och detta gäller både för manuella och automatiska program.

(se kapitel E.17 *Diagramläge*)



SkyDuo (Match)



OBS!

Finns som extra tillval, endast på specifika modeller i kombination med passande tillbehör.

Denna funktion kan installeras på begäran och den fungerar i kombination med uppkopplade anordningar, och ska installeras av specialiserad personal.

Den gör det möjligt att koppla ugnen till en blast kylare.

(se kapitel E.18 *SKYDUO/MATCH MODE (LÄGET SKYDUO/MATCH)* (beroende på din modell - tillbehör))

• **UNDRE LÅDA**

Ger tillgång till alternativ och specialfunktioner.

- Att öppna den undre lådan:

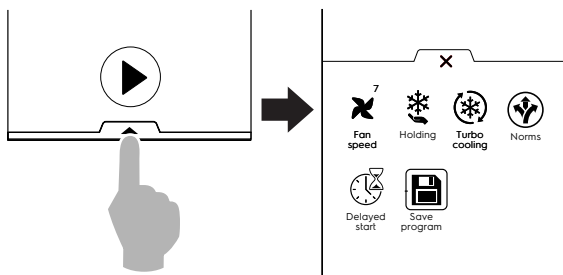

- Att stänga den undre lådan:
Rör vid **X** för att stänga den.

Funktioner i den undre lådan – Funktioner

Fläkthastighet

- (endast tillgänglig på modellerna 6GN 1/1 – 10GN 1/1 – 10GN 2/1)

Det går att ställa in hastigheten på utrymmets fläkt genom att röra vid symbolen.



OBS!
Modellerna 20GN 1/1 - 2/1 och 2x20 1/1 går över till läget för en enda fläkt i tillagningsutrymmet, men endast vid vissa förhållanden och för specifika funktioner - detta för att förbättra energieffektiviteten.



Bibehållningsprogram

Bibehållningsprogrammet håller matvarorna vid en vald temperatur så att de inte förändras över tid.

Det går att välja mellan ett positivt Bibehållningsprogram (3 °C) och ett negativt Bibehållningsprogram (-22 °C).

Det startar automatiskt i slutet av kylnings- eller frysningens programmen.

Bibehållningen är kontinuerlig, för att avbryta den är det nödvändigt att ingripa i programmet.

Turbokylning

Apparaten arbetar kontinuerligt vid önskad temperatur - perfekt för kontinuerlig produktion.

Fördröjd start

Med detta alternativ går det att fördröja starten av ett program till en bättre tidspunkt.

(se avsnitt E.7.1 *Fördröjd start*)

Spara program

Denna funktion gör det möjligt att spara och lagra specialpassade program i Programläget.

(se avsnitt *Hur man skapar och sparar ett program* i kapitel E.10 *Programläge*)



Norms (Referensstandard)

Maskinen kan förberedas för arbete enligt 4 olika normer

- NF (Franska)
- UK (Engelska)
- NFS
- CUSTOM (bestämd av användaren)



OBS!

Tids- och temperaturbegränsningarna för korrekt avslutning av program fastställda av NF- eller UK-standarderna är fasta och kan ej ändras av användaren, medan CUSTOM-standarderna kan konfigureras.

Om vi t.ex. arbetar med en NF-inställning avslutas en positiv blaskylning med kärntemperatursond på korrekt vis då temperaturen uppnår 10 °C (50 °F) inom 110 minuter. Blaskylningen är då klar och apparaten går automatiskt över till positiv bibehållningstemperatur.

SOFT / HARD CHILLING (mjuk/hård-kylning)

Riktlinjer	Kylningens starttemperatur	Kylningens sluttemperatur	Kylningenslängd
NF	+63°C (145,4 °F)	+10°C (50 °F)	110 minuter
UK	+70°C (158 °F)	+3°C (37,4 °F)	90 minuter
NFS	+135°F (+57 °C)	+40°F (+4 °C)	240 minuter
CUSTOM	CbSt°C	CCEt°C	CCtI minuter

FREEZING (FRYSNING)

Riktlinjer	Frysningens starttemperatur	Frysningens sluttemperatur	Frysningenslängd
NF	+63°C (145,4 °F)	-18°C (64,4 °F)	270 minuter
UK	+70°C (158 °F)	-18°C (-0,4 °F)	240 minuter
NFS	+57°C (135 °F)	-18°C (-0,4 °F)	360 minuter
CUSTOM	CbSt°C	CFEt°C	CFtI minuter

Om du märker att det i slutet av programmet är "Kylningstid/Frysningstid" är högre än "Kylningenslängd/Frysningenslängd" kommer ett "Övertidslarm" att genereras, och sparas i HACCP-larmen.

På displayen visas resultaten av standardkontrollen i slutet av programmet med en avböckning i närheten av symbolen för riktlinjerna.

E.7.1 Fördröjd start

Fördröjd start kan endast ses från den undre lådan om den är aktiverad från läget Settings/inställningar (se kapitlet E.13 *Inställningsläge* (Inställningar ⇒ Manuell ⇒ Funktioner ⇒ Fördröjd start)).

1. Öppna den undre lådan och rör vid den symbolen för Fördröjd start.

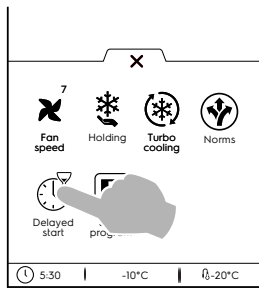

2. Ställ in Fördröjd start på knappsatsen och starta programmet.

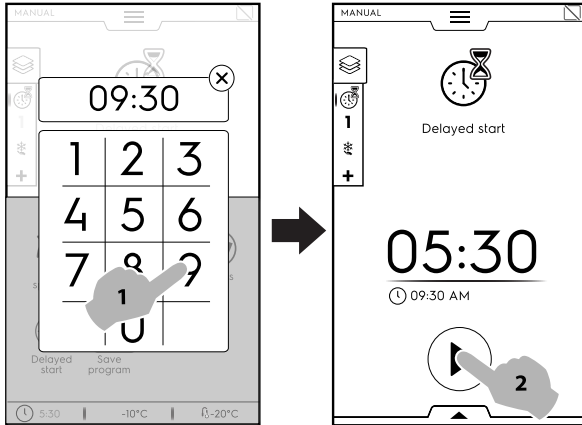

3. Displayen visar nu nedräkning med återstående tid till det ögonblick programmet startar.

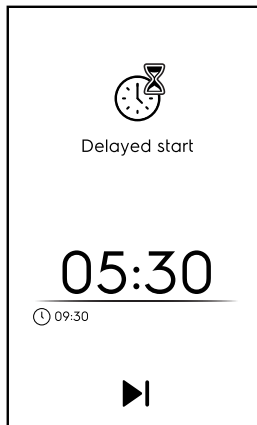

4. Om du vill att apparaten ska utföra en preparationsfas för den fördröjda starten, se kapitlet E.13 *Inställningsläge* (Manual ⇒ General, ⇒ / Manuell ⇒ Allmänt, ⇒) och aktivera funktionen "Delayed start precooling" (Förnedkylning för Fördröjd start) (☐ / ☐).

I detta fall frågar apparaten dig om att utföra den förberedande fasen (förnedkylning/förvärmning) för programmet vid en specifik tidpunkt.

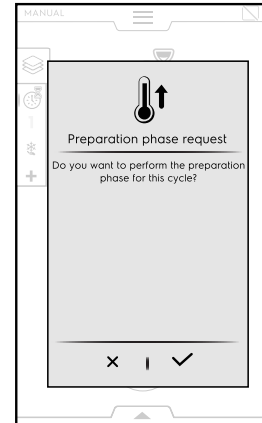

Rör vid ✓ för att utföra preparationsfasen, eller rör vid X för att stänga av den.

Apparaten startar nedräkningen. På displayen visas symbolen för fördröjd start, återstående tid och inställd starttid.

Det går att hoppa över fördröjningen och starta programmet omedelbart. Då kommer apparaten att starta preparationsfasen.

▶ Att hoppa över fördröjd start

E.8 Manuellt läge

E.8.1 Programinställning

1. Tryck på ON/OFF-knappen för att slå på apparaten.

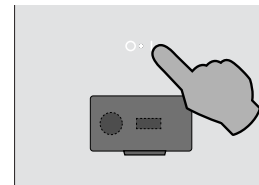

Displayen tänds och visar huvudskärmen i det MANUELLA läget.

2. Välj ett program (t ex Kylningsprogram).

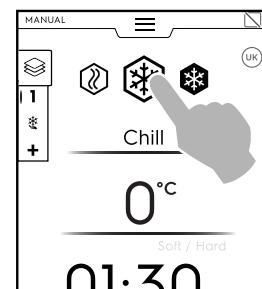

3. Om de grundinställda parametrarna passar för mat, rör vid

knappen ▶ för att starta programmet.

Om det är nödvändigt att stänga av ett program, håll nere

knappen ◼.

4. Förnedkylning (eller Förvärmning) startar.



OBS!
Denna fas kan aktiveras och stängas av i kapitel E.13 *Inställningsläge* (Handbok ⇒ Allmänt, ⇒ Förnedkylning).

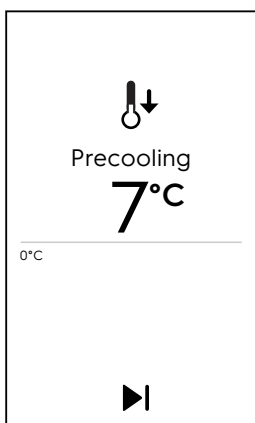

Förnedkylnings- och Förvärmningsfunktionerna förbereder utrymmets temperatur innan det valda programmet startar.

▶ Hoppa över Förnedkylning/Förvärmning

Hoppa över förberedelserna och gå direkt till huvudprogrammet.

5. Då Förnedkylning/Förvärmning är avslutad:

- För in maten i apparaten och stäng dörren för att starta programmet (TIDSPROGRAM).
- För in maten i apparaten, för in kärnsonden i maten och stäng dörren för att starta programmet (KÄRNSENDPROGRAM).

I slutet av programmet aktiveras en ljudsignal och en popup-ruta visas med följande meddelande:

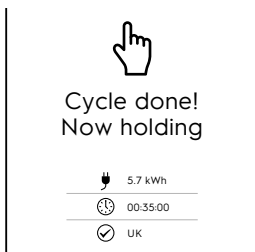

⚡ Energiförbrukning i kWh

🕒 Tidåtgång i timmar : minuter : sekunder

✓ Referensstandard används (t ex UK)
Kontrollen mot standard lyckas

✗ Referensstandard används (t ex UK)
Kontrollen mot standard lyckas inte

Rör vid ✗ för att stänga popup-rutan.

6. Apparaten fortsätter att bibehålla (endast om programmet förutser hållfaser)

Om det är nödvändigt att ändra vissa parametrar i programmet, gör så här:

• Ändra eller stäng av Referensstandard (Norms)

Om en Referensstandard ändras, kommer tider och temperaturer att förändras.

För att byta Referensstandard, gör så som följer:

- Öppna den under lådan.

- Välj symbolen för Norms, och välj önskad Referensstandard genom att förflytta dig med pilarna.

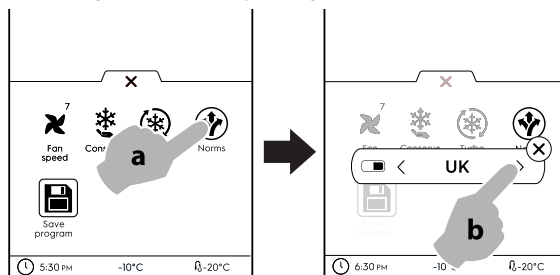

- Rör vid ✗ för att bekräfta och sedan stänga popup-rutan. Det finns två sätt att stänga av Norms:

a. från den undre lådan

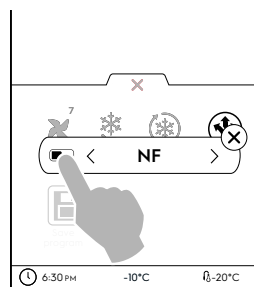

b. från Inställningsläget (se kapitel E.13 *Inställningsläge*).

• Ändra/Ställ in TEMPERATUR

- Rör vid raden för temperaturvärden: välj önskad temperatur på sifferknappsatsen, och välj mellan alternativen Soft eller Hard.

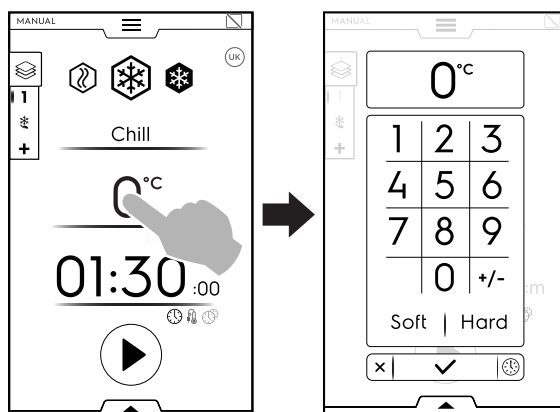

a. Mjukt alternativ

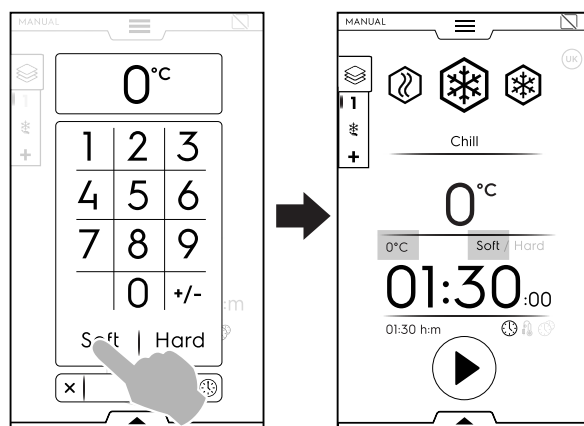

b. Hårt alternativ

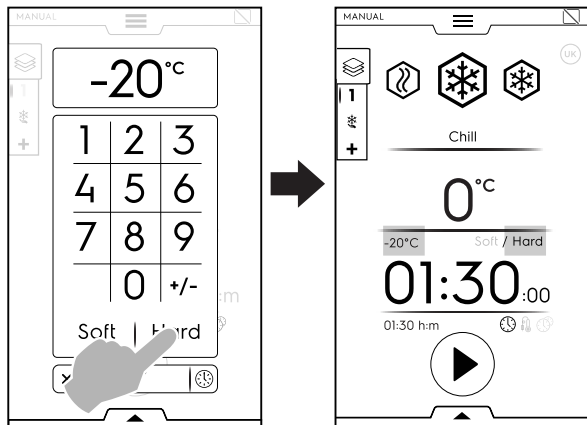

OBS!
Sifferknappsatsen gör det möjligt att gå direkt till tidsinställningarna utan att behöva gå tillbaka till den första skärmen i Manuellt läge.

Rör vid knappen så som visas i bilderna för att få tillgång till Tidsinställningarna:

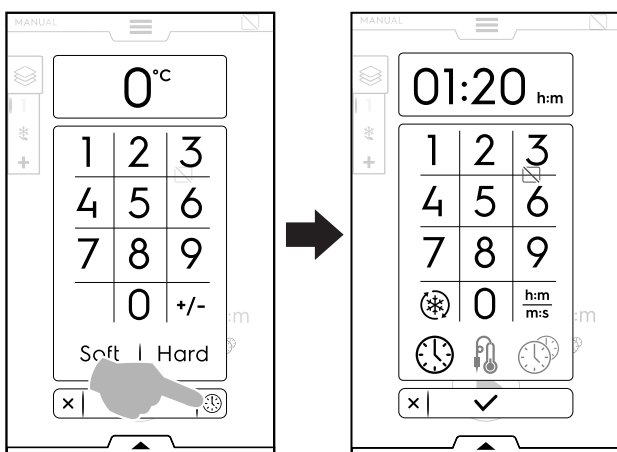

• **Ändra/Ställ in TID**

- Rör vid raden för tidsvärdet: ställ in det nya värdet med hjälp av sifferknappsatsen.

Grundinställningen visas i timmar och minuter (h:m).

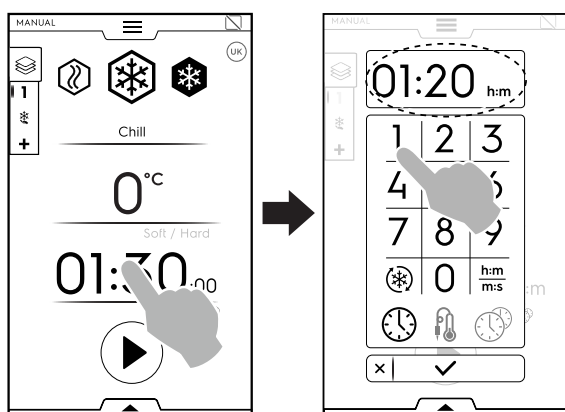

Turbokylningsprogram



Visad tid



Kärnsondsprogram



Multitimer

VISAD TID

Konverterar minuter till sekunder.

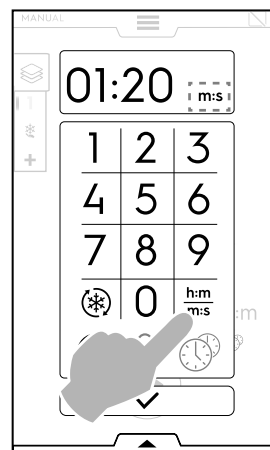

TURBO COOLING - turbokylning

Symbolen visas i kyl- och frys-program och representerar en genväg till Turbokylningsprogrammet.

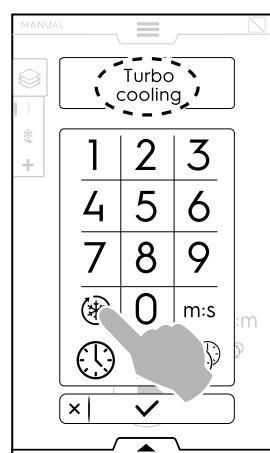

Apparaten arbetar med oändlig tid.

Då ett program är aktivt är det möjligt att stänga av det genom att röra vid symbolen igen.

Turbokylningsprogram kan även aktiveras från den undre lådan. (se avsnitt **UNDRE LÅDA** i kapitel E.7 *Lådans utrymme*)

I Värmeprogram och Varmhållningsprogram visas popup-

rutan symbolen för oändlighet i stället för symbolen för Turbokylning.

KÄRNSONDPROGRAM

En kärntemperatursond gör att vi kan mäta den exakta temperaturen i hjärtat av den produkt som tillagas. Detta val stänger av tidsinställda program.

Gör så här för att ställa in ett kärnsöndprogram:

- Rör vid tidssymbolen eller vid kärntemperatursondens symbol på huvudsidan och välj tillvalet **KÄRNTEMPERATURSOND**.

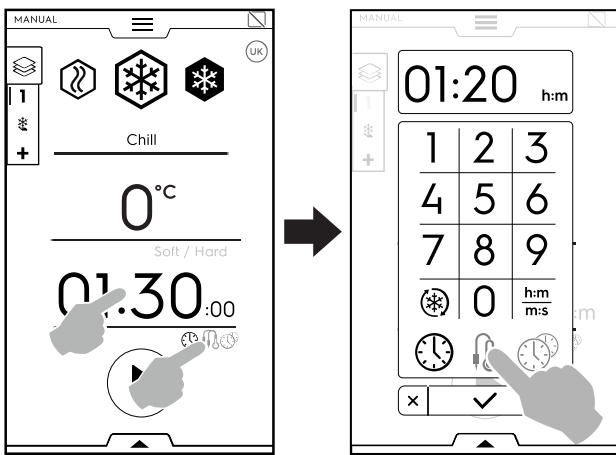

Om du väljer en referensstandard går det inte att ställa in temperaturparametrar.

Referensstandarderna kräver ett specifikt slut - för att ändra detta, stäng av standarderna.

Om du ställer in ett multifasprogram kommer referensstandard att användas endast på den sista fasen. Den mellanliggande fasen kan ändras.

- Rör vid knappen
- Förnedkylning (eller Förvärmning) startar.
- Efter förnedkylning (eller förvärmning), öppna dörren och ta ut kärntemperatursonden och placera den på sin plats.

i OBS!
Se till att kärntemperatursonden är rengjord och steriliserad då den förs in i produkten.

- För in kärntemperatursonden i produkten utan att forcera den och stäng dörren för att starta programmet.
Se till att spetsen (den känsligaste delen) är korrekt placerad. Det är viktigt att kärntemperatursonden placeras korrekt, m.a.o. mitt i den största delen av produkten. Se till att spetsen varken sticker ut ur maten eller vidrör behållaren.

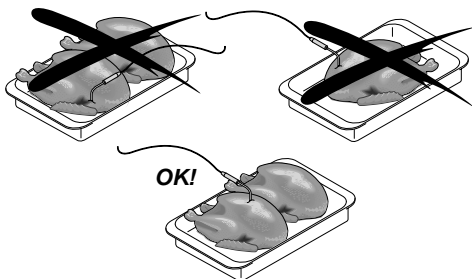

Om kärntemperatursonden inte är införd, eller är felaktigt införd, visas efter ett par minuter en popup-ruta med ett meddelande om att programmet kommer att köras enligt tid för att inte processen ska förstöras.

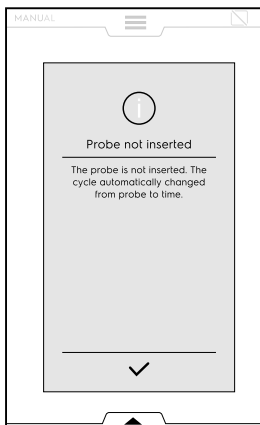

- Efter fullbordat program, öppna dörren och ta ut kärntemperatursonden och placera den på sin plats.

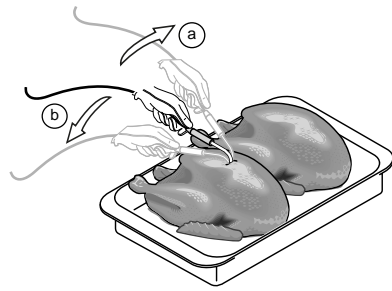

i OBS!
Kom ihåg att plåtarna är iskalla, använd handskar

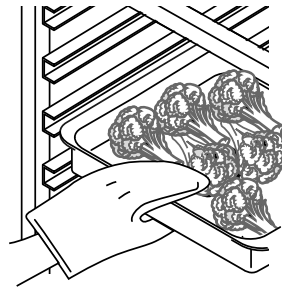

PLACERING AV PRODUKT

Vi rekommenderar att du täcker över livsmedlen under programmet, för att underlätta nedkylningen. En jämn, invändig fördelning av produkten i utrymmet möjliggör god luftcirkulation och således bättre konservering av produkten. Lämna aldrig dörren öppen längre än nödvändigt när mat tas ut eller läggs in.

Vi rekommenderar att använda låga behållare för att tillåta god luftcirkulation kring produkten (ju större yta av maten som utsätts för den kalla luften desto kortare blir kylningstiden). För att undvika kontamination av maten rekommenderas noggrann rengöring av behållare och deras stödytor. Vi rekommenderar vidare att du ställer in maten i blast-kylaren i den behållare i vilken den har tillagats.

i OBS!
Apparaten kan arbeta med tillbehöret MULTI-PROBE (med upp till tre sinsemellan oberoende kärntemperatursonder) eller med tillbehöret USB-kärntemperatursond. För att aktivera tillbehören, se kapitel E.13 *Inställningsläge*.

Välj den mest passande kärntemperatursonden och skriv in kärntemperaturen på knappatsen.

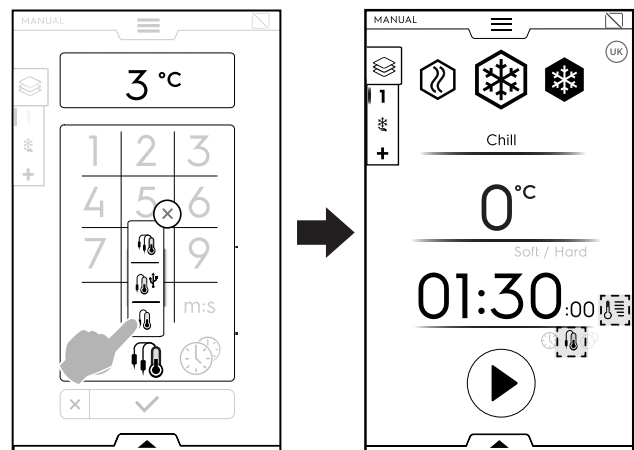

Justerbar KÄRNTEMPERATURSOND för att mäta produktens kärntemperatur.



Justerbar KÄRNTEMPERATURSOND för datatransmission på USB-minne (tillbehör).
För att aktivera tillbehöret USB-kärntemperatursond, se kapitel E.13 *Inställningsläge*.



MULTIPROBE (flera kärnsonder) (tillbehör)
För att aktivera tillbehöret Multiprobe, se kapitel E.13 *Inställningsläge*.

Hur man använder tillbehöret MULTIPROBE (flera kärnsonder)

- Rör vid symbolen för kärntemperatursonden. En popup-ruta visas med en lista över alla tillgängliga sonder.

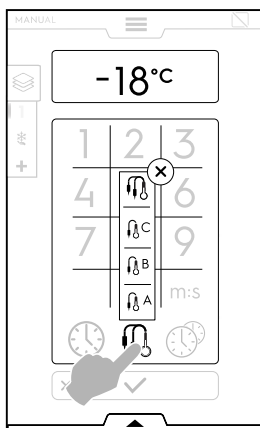

- Välj önskad kärntemperatursond (t. ex. sond A).

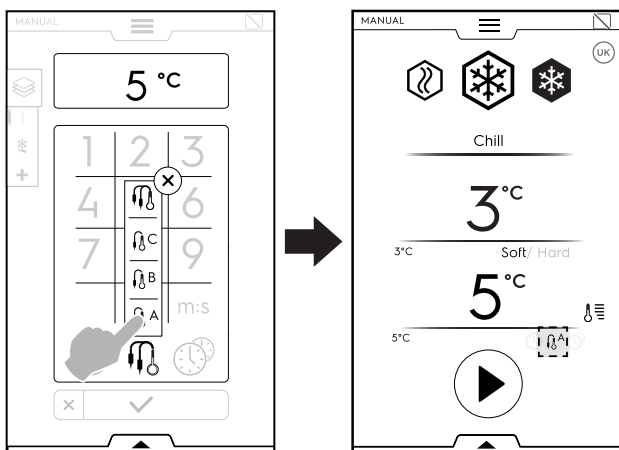

eller välj Multiprobe-symbolen, för att använda alla tillgängliga sonder.

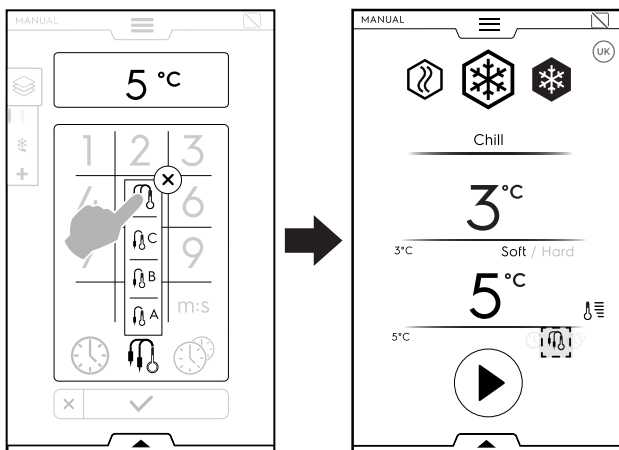

Under programmet går det att visualisera kärnsondens nuvarande temperatur genom att röra vid symbolen

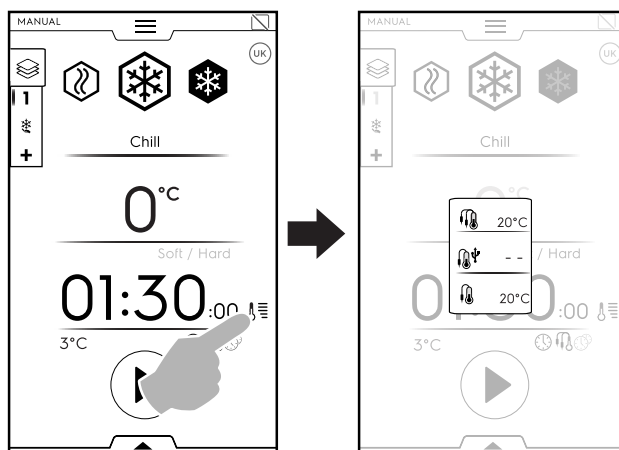

Programmet avslutas då alla kärntemperatursonder har nått inställd temperaturvärde.

MULTITIMER

I MultiTimer-systemet kan man ställa in olika tider för olika recept (kyckling, potatis, osv.) eller för olika plåtar som är placerade på olika nivåer, (nivå 1 för den översta plåten, och gå nedåt för de lägre plåtarna).

Dessutom gör denna funktion att man kan använda ugnen i en à la carte-meny (med fritt val) där maten kan sättas in i apparaten vid önskad tidpunkt under samma program.



OBS!

Denna funktion kan inte väljas under ett multifas-program.

Gör så här för att ställa in MultiTimer-funktionen:

- Välj Multitimer och bekräfta.

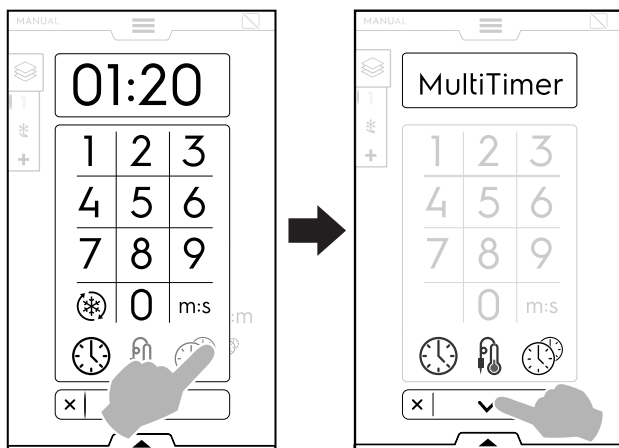

- En popup-ruta öppnas.

Rör vid vänster sida av en rad för att skapa en ny inställning, skriv in det nya namnet på knappsatsen och bekräfta.

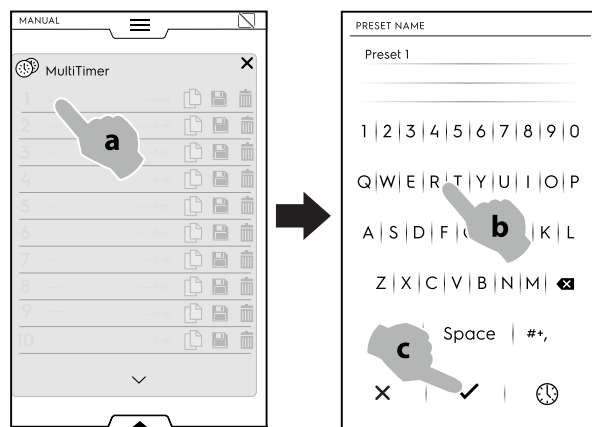

- Ställ in önskad tidsrymd eller kärntemperatur. Det finns två sätt att göra detta på:

- Rör vid tidssymbolen på knappsatsen.

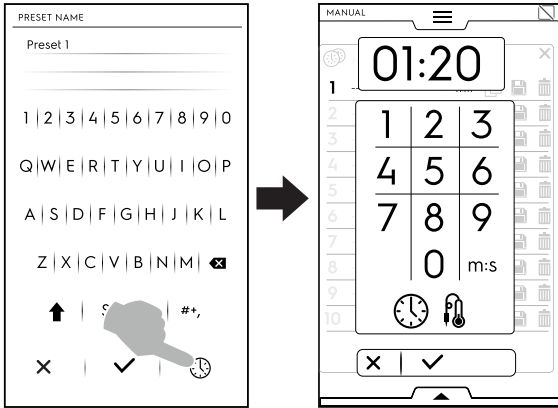

- Rör vid klockslagsområdet i höger sida av raden.

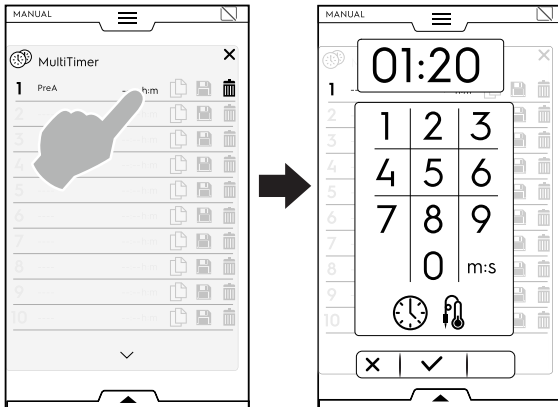

- Apparaten visar de mest liknande förinställningarna eller de förinställningar som överensstämmer med den just inställda. Rör vid vänster sida av varje rad för att kalla upp förinställningarna och välj önskad inställning.

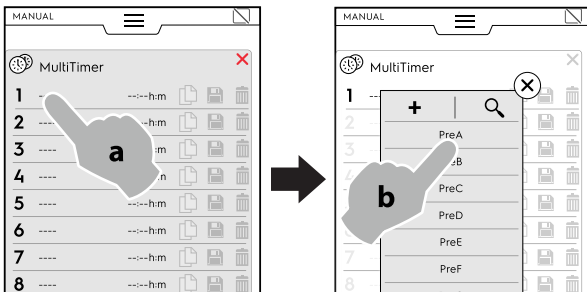

- Rör vid "+" för att skapa och lägga till en ny förinställning. Det går att ställa in upp till 20 förinställningar.

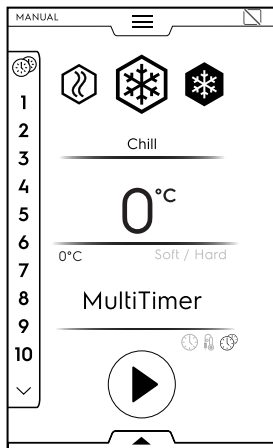

- Efter att ha lagt till önskade förinställningar blir symbolerna till höger tillgängliga.

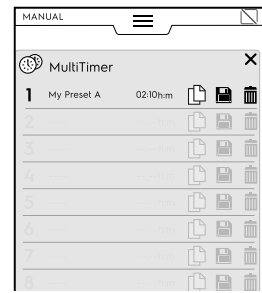

Nu är det möjligt att:

Duplicera förinställningen

Spara förinställningen
(finns endast för nya förinställningar)

Radera förinställningen

Andra åtgärder i programmet kan utföras genom den undre lådan. Öppna den undre lådan för att:

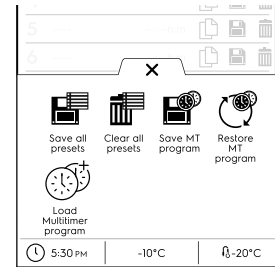

Spara alla förinställningar
(sparar alla förinställningar istället för att spara dem en och en)

Radera alla förinställningar
(raderar alla förinställningar istället för att radera dem en och en)

Spara MT-program
(sparar alla förinställningar som MultiTimer-program)

Återställ MT-program
(endast tillgängligt på ett MultiTimer-program. Gör det möjligt att återställa raderade förinställningar för ett MT-program).

Ladda MultiTimerprogram
(endast tillgängligt på ett MultiTimer-program. Gör det möjligt att ladda ett MultiTimer-program från programläget)

- Tryck på knappen för att starta programmet.
- Förnedkylning (eller Förvärmning) startar.
- När utrymmet är redo kan du ställa in maten i apparaten, med kärntemperatursonden i produkten (om så krävs) och stänga dörren för att starta programmet.

På displayen visas tre förinställningar: återstående tid (eller nuvarande temperatur i maten) och namnet på inställningen, om sådant finns. Förinställningarna ordnas uppifrån och ner enligt minst och mest tid som återstår.

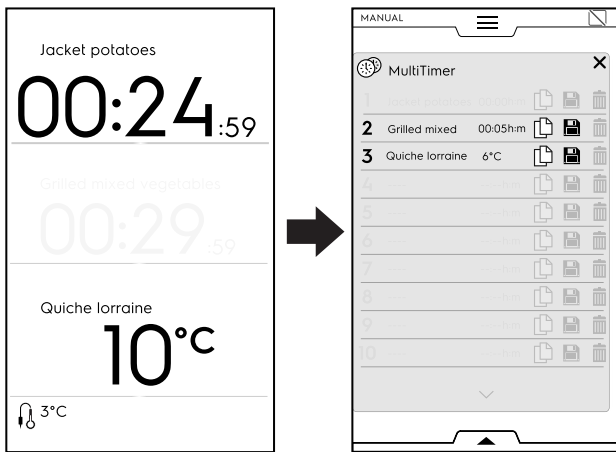

- När en förinställning är klar hörs en ljudsignal. På displayen visas MultiTimersidan med den avslutade förinställningen blinkande i grönt.
- Öppna luckan och ta ut maten. Då dörren stängs igen försvinner den avslutade förinställningen från displayen.



OBS!

Under en förinställning går det att lägga till andra förinställningar. Förinställningens referensnummer blinkar medan dörren är öppen då du ställer in mat i apparaten. Då dörren stängs igen slutar referensnumret att blinka.

- När den sista förinställningen är klar och maten tas ut ska du hålla knappen  inne för att stänga av nuvarande förinställningsprogram.

E.8.2 Multifaslåda

Matvaror kan kylas, frysas eller tillagas i olika faser.

Apparaten gör det möjligt att starta program som består av flera på varandra följande faser.

Under ett program sker övergång från en fas till nästa automatiskt. Programmet stannar automatiskt då alla faser är klara.

Gör så här för att ställa in MultiTimer-program:

1. Ställ först in ett program (se avsnittet E.8 Manuellt läge).
2. Lägg till en ny fas.

Det finns två sätt att lägga till en ny fas:

- a. Rör vid "+"-symbolen i Multifaslådan.

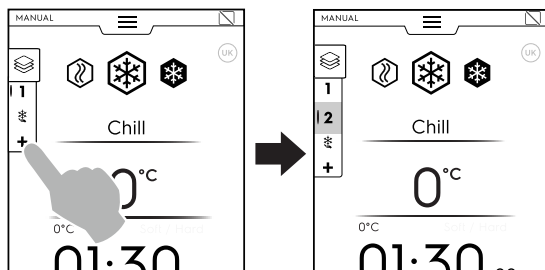

Apparaten lägger till grundfaser. Rör vid Multifaslådan för att kontrollera faslistan.

Rör vid varje fas för att tilldela nya parametrar.

- b. Öppna Multifaslådan och rör vid symbolen "Lägg till fas".

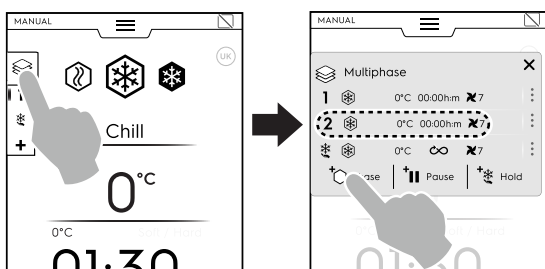

Rör vid fasens rad för att ställa in parametrarna för det tillagda programmet.

 Lägg till Paus

Rör vid symbolen för att lägga till en pausfas.

 Lägg till Varmhållning

Rör vid symbolen för att manuellt lägga till en varmhållningsfas.

Då blir varmhållningsfasen positiv med 1 timmes varaktighet.

Det går att lägga till **Turbokylningsprogram** endast som allra sista fasen.

När du lägger till ett Turbokylningsprogram försvinner automatiskt Varmhållningsprogrammet, och det går inte att lägga till andra faser.

Välj symbolen för "Turbokylning" på knappsatsen för att lägga till en Turbokylningsfas.

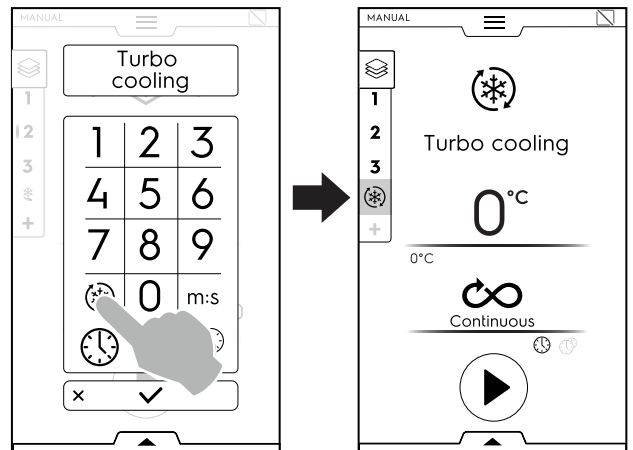

Det går att lägga till maximalt 15 faser + Varmhållningsfas.



OBS!

VARMHÅLLNINGSS-fasen sker alltid i slutet av listan och kan inte flyttas eller kopieras.

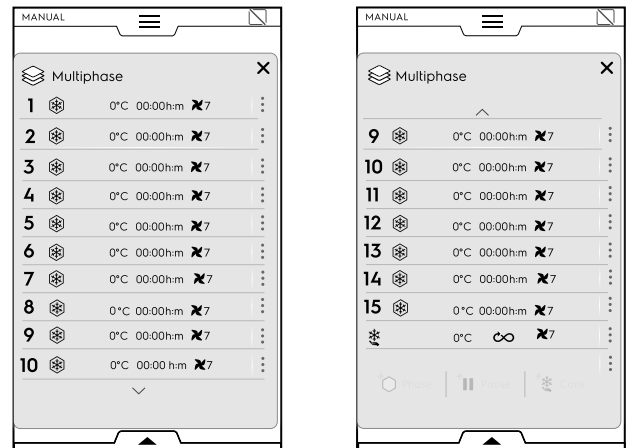

3. Ställ i parametrarna för de nya tillagda programmen och starta.

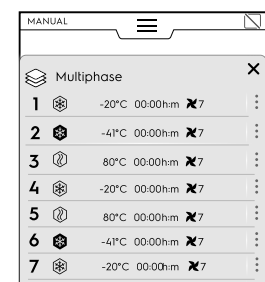

Den pågående fasen markeras i grönt. Faserna i grå färg har redan utförts.

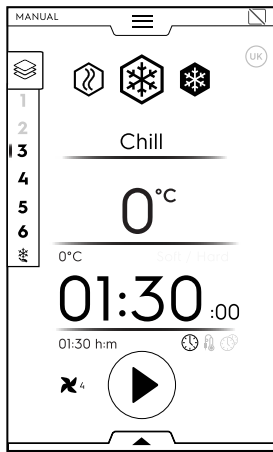

OBS!
Om ett Lättvärmeprogram förs in som sista fas kommer Varmhållningsprogrammet automatiskt att stängas av.
Det går att aktivera Varmhållningsprogrammet manuellt.

Fashantering:

- Rör vid de 3 prickarna till höger för att öppna en popup-ruta i miniatyr med funktionerna Meddelanden, Flytta, Duplicera, Radera.

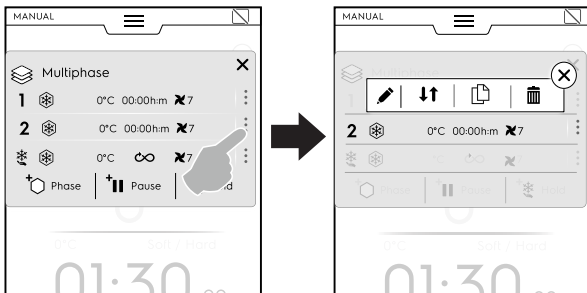

OBS!
Popup-rutan öppnas endast om programmet ännu inte har startat.

- Rör vid det röda krysset och att stänga popup-rutan.



Meddelanden

Rör vid symbolen för att skriva meddelanden mellan faserna.



Flytta fas

Rör vid den här symbolen för att ändra positionen på fasen. De andra fasnumren börjar blinka.
Rör vid önskad fas för att välja dess nya position.



Radera fas

Rör vid den här symbolen för att omedelbart radera fasen.



Duplicera fas

Om det bara finns en fas går det inte att flytta eller radera en fas - då kan du bara duplicera.

HOPPA ÖVER FUNKTION (endast tillgängligt under ett program):

- Rör vid de tre prickarna till höger om den valda fasen för att öppna den lilla popup-rutan med funktionen Hoppa över.



OBS!
Popup-rutan öppnas endast om programmet har startat.

- Rör vid Hoppa över-symbolen för att lämna nuvarande fas och omedelbart starta den valda fasen.

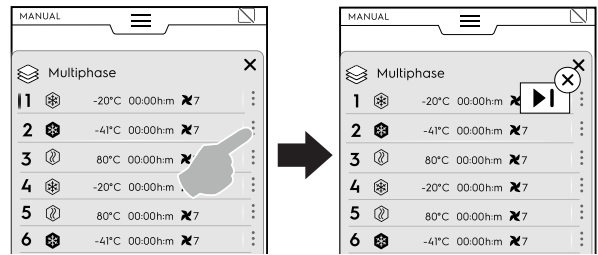

Funktioner i den undre lådan

Andra åtgärder i programmet kan utföras genom den undre lådan:

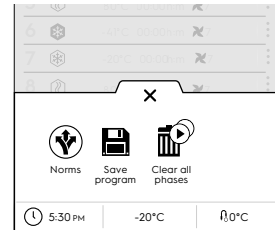

Norms

(Referensstandard - i ett multifasprogram med olika faser kommer referenserna inte att aktiveras)



Spara program

Rör vid denna funktion för att spara och lagra specialanpassade program i Programläget. Skriv in ett namn på knappsatsen.



Radera alla faser

Rör vid denna symbol för att radera alla faser i Multifaslådan och starta om från fas 1.

Innan faserna raderas i lådan visas en popup-ruta som bekräftelse.

E.9 Automatiskt läge

"Automatiskt" läge är ett snabbt och enkelt sätt att välja perfekt och automatisk nedkylning, infrysning eller Lättvärmeprocess genom att bara ställa in ett fåtal enkla funktioner.

Att ställa in ett automatiskt program

- Öppna den övre lådan och välj Automatiskt läge.

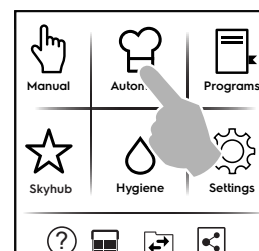

2. Välj en matvarufamilj.

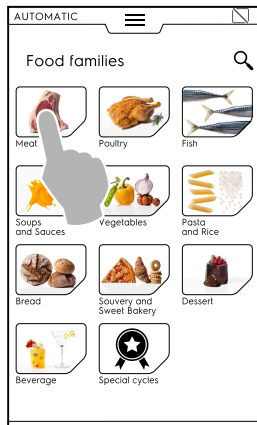

3. Välj matkategori och dess associerade förinställning.

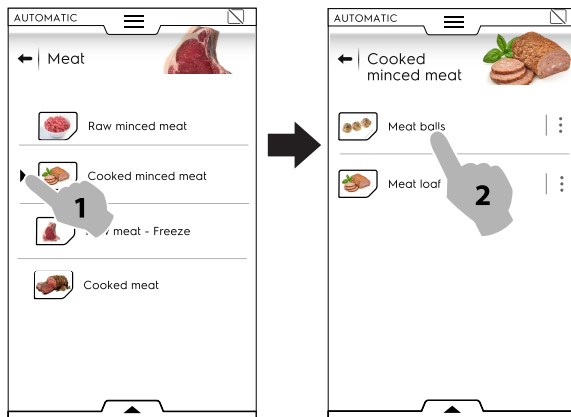

Varje kategori kan ha flera olika förinställningar.

4. Välj önskad förinställning och ställ in parametrarna, om så krävs.

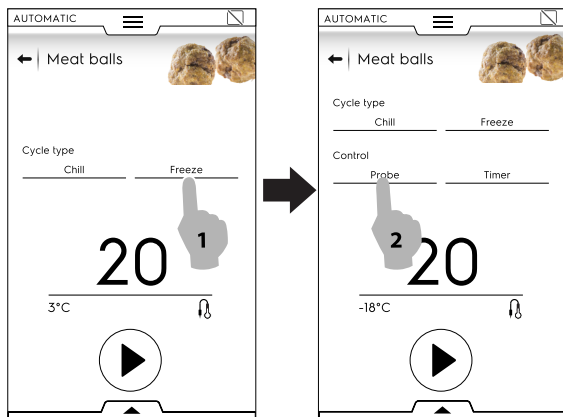

Om nödvändigt, ställ in temperatur eller tid genom att röra vid temperatur- och tidsområdet.

Vissa program är helt automatiska.
Displayen visar att det inte går att ställa in parametrar.

5. Då ett program har ändrats med nya parametrar går det att spara den som en förinställning.

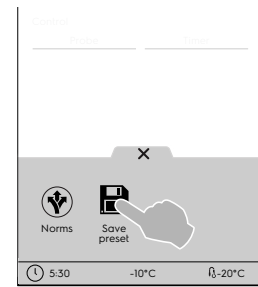

- Rör vid symbolen för att spara förinställningen.
 - En popup-ruta visar meddelande om att förinställningen skrivs över.
 - Rör vid ✓ för att bekräfta eller rör vid X för att spara en ny förinställning.
6. Rör vid knappen för att starta programmet.
 7. Förnedkylning / Förvärmning startar.

i OBS!
Under förberedelsen i utrymmet går det fortfarande att utföra ändringar på parametrarna.

8. I slutet av förnedkylning/ förvärmning kan du ställa in maten i utrymmet med kärntemperatursonden i produkten (om så krävs) och stänga dörren för att starta programmet.
9. Temperaturmätning/ Temperaturåtervinningsfunktionen startar.
Dessa funktioner analyserar tillståndet i apparatens utrymme för att optimera programmet beroende på typ och mängd mat.

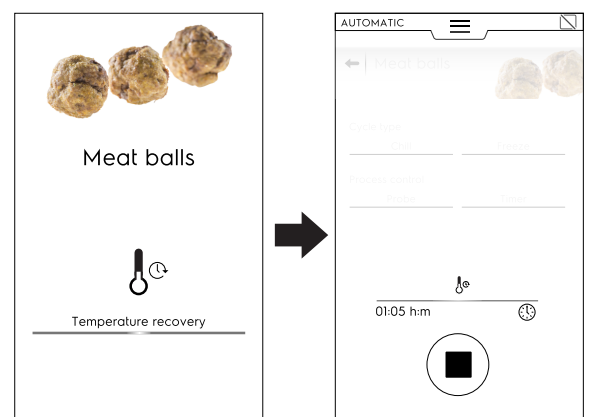
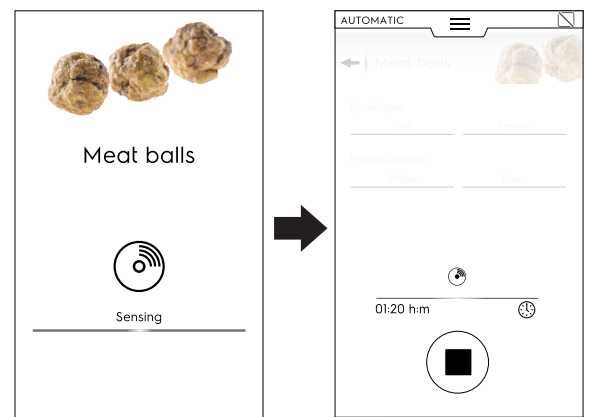



10. Så fort faserna för Temperaturmätning/Temperaturåtervinning är klara visas en skärmläckare för programmet (tid eller kärntemperatur).

Det går att specialanpassa skärmen genom den undre lådan.

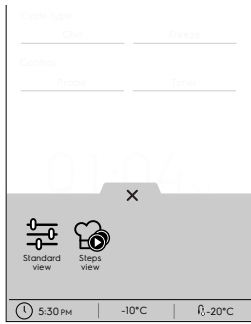
Öppna den och välj den mest passande skärmläckaren.





 Standardvy

 Vy över steg

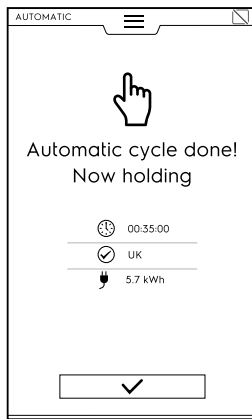
11. Då programmet är slut visar displayen följande information:



 Tidåtgång i timmar : minuter : sekunder

 Använd referensstandard (om aktiverad)
Avbockning visar om standard har lyckas.

 Referensstandard används (t ex UK)
Kontrollen mot standard lyckas inte

 Energiförbrukning i kWh

E.9.1 Program+/Specialprogram

Denna avdelning innehåller specialprogrammets tillvägagångssätt för att nå specifika resultat.

Rör vid symbolen  för att visualisera en lista över specialprogrammen.

Konstant-Cruisekylning

Konstant-Cruise-programmen justerar automatiskt (genom en algoritm) kylningsprogrammen beroende på storleken av maten, medan processen övervakas från start till slut. Kylningen är automatiskt styrd från start till slut för att garantera perfekt matkvalitet, konsistens och utseende.

Det enda programläge som finns tillgängligt är ett kylningsprogram med kärntemperatursond.

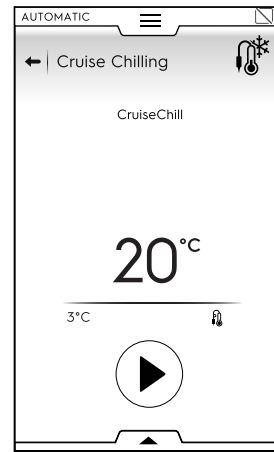

Det går bara att ställa in kärntemperatursondens parametrar om standard är avstängd.

Jäsning

Apparaten fungerar som ett jäsnings-skåp för att jäsa alla typer av bakverk och bageriprodukter.

Gör så här för att starta programmet:

1. Välj Jäsningsprogram.

Detta program utförs som ett Lättvärmeprogram.

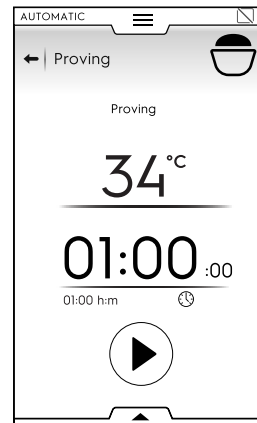

2. Om nödvändigt, ställ in parametrarna.

Det går att spara och förvara förinställningarna från den undre lådan.

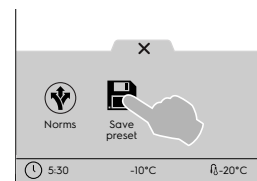

3. Rör vid startknappen.

4. Då förberedelsen är klar i utrymmet, för in maten, stäng dörren och programmet startar.

5. Då programmet är slut visar displayen, om tillgängligt, apparatens förbrukningsdata som meddelande.

Fördröjd Jäsning

Apparaten fungerar som ett jäsnings-skåp för att fördröja jäsnings för alla typer av bakverk och bageriprodukter.

Gör så här för att starta programmet:

1. Välj programmet Fördröjd Jäsning.



2. Om nödvändigt, ställ in parametrarna.

3. Rör vid knappen .

På displayen visas en redigeringsida där du kan ställa in den tid vid vilken produkten skall vara färdigjäst (till exempel kl. 18.00)

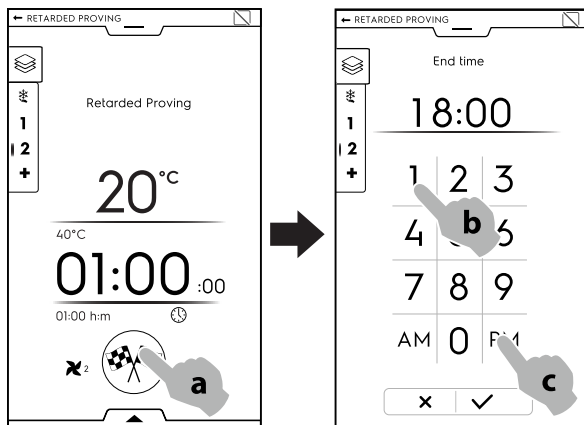

4. Bekräfta inställningen.
5. Programmet startar med en varmhållningsfas.

i **OBS!**
Längden på varmhållningsfasen räknas automatiskt ut av apparaten.

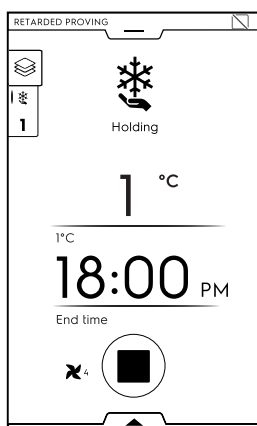

6. I slutet av varmhållningsfasen startar jäsningsprogrammet.

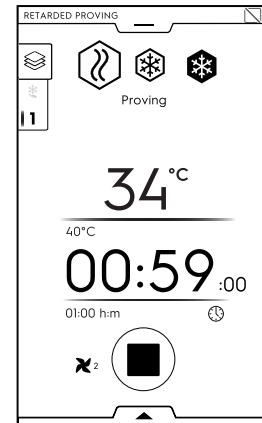

7. Då programmet är slut visar displayen, om tillgängligt, apparatens förbrukningsdata som meddelande.

Snabbtining

Programmet Snabbtining gör det möjligt att tina upp helt frosen mat och få den redo för tillagning.

Gör så här för att starta programmet:

1. Välj programmet Snabbtining.
2. Välj önskad förinställning.
Detta program utförs som ett Multifasprogram.

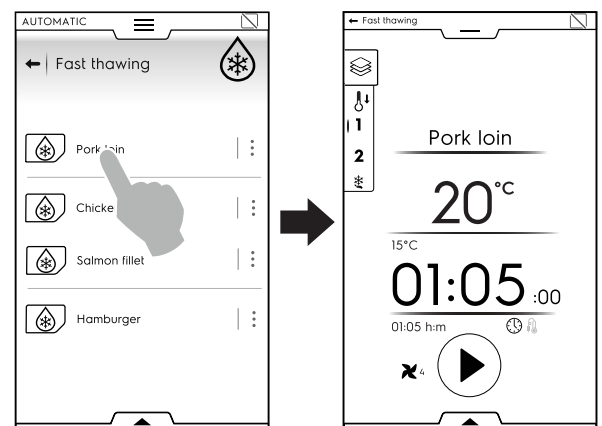

3. Om nödvändigt, ställ in parametrarna.
Det går att spara och förvara förinställningarna från den undre lådan.

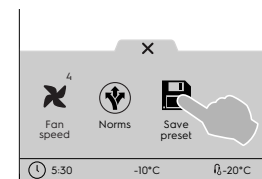

4. Rör vid startknappen.
5. Då förberedelsen är klar i utrymmet, för in kärntemperatursonden (om ett program med sond har valts) i maten, ställ in maten i utrymmet, stäng dörren och programmet startar.
6. Då programmet är slut visar displayen, om tillgängligt, apparatens förbrukningsdata som meddelande.
7. Apparaten fortsätter att bibehålla.

Sushi och Sashimi

Detta program gör det möjligt att frysa fisk vid -24 °C under 24 timmar (utrymmet arbetar i -40 °C). På detta vis avlivs parasiten Anisakis.

Detta program sker som ett multifasprogram, och finns endast tillgängligt med kärntemperatursond.

Det går att välja mellan två förinställningar:

- Frysning för bibehållande.

- Färdig att servera.



Frysning för bibehållande består av 3 faser: Frysning - Hygienisering - Hållande (negativt).

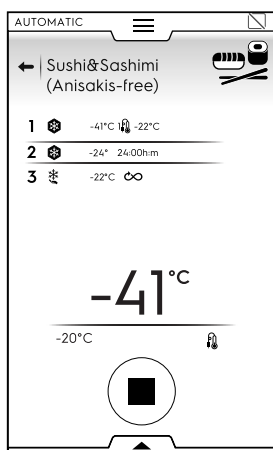

Färdig att servera består av 5 faser: Frysning - Hygienisering - Tining - Hållande (positivt).

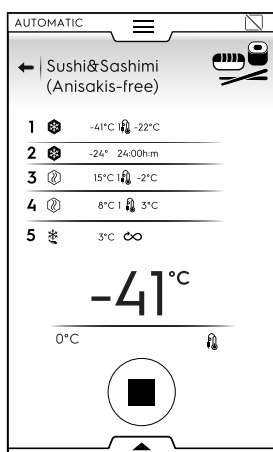

Gör så här för att starta programmet:

1. Välj Sushi och Sashimiprogram.
2. Välj önskad förinställning.
3. Rör vid startknappen.
4. Då förberedelsen är klar i utrymmet, för in kärntemperatursonden i maten, ställ in maten i utrymmet, stäng dörren och programmet startar.
5. Då programmet är slut visar displayen, om tillgängligt, apparatens förbrukningsdata som meddelande.
6. Apparaten fortsätter att bibehålla.



VIKTIGT

Om kärntemperatursonden inte har förts in går programmet automatiskt över från sond till tidsbestämt. Då kan inte desinficering garanteras.

Vakuumkyllning

Detta program är specifikt för att kyla mat som tillagats i vakuum.

Detta program utförs som ett kylningsprogram.

Gör så här för att starta programmet:

1. Välj ett vakuumkyllnings-program.
2. Om nödvändigt, ställ in parametrarna.
Det går att spara och förvara förinställningarna från den undre lådan.

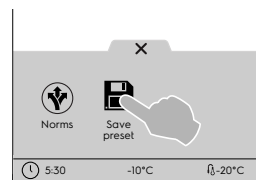

3. Rör vid startknappen.
4. Då förberedelsen är klar i utrymmet, för in maten, stäng dörren och programmet startar.
5. Då programmet är slut visar displayen, om tillgängligt, apparatens förbrukningsdata som meddelande.
6. Apparaten fortsätter att bibehålla.

Glass

Det går att bevara glass direkt efter tillverkning, och preparerar glassen för visning.

Detta program sker som ett frysprogram med kärntemperatursond.

Gör så här för att starta programmet:

1. Välj glassprogram.
2. Välj önskad förinställning.
Det går att välja mellan tre fabriksförinställningar:
 - Från frys till hållande
 - Hållande
 - Färdig för visning

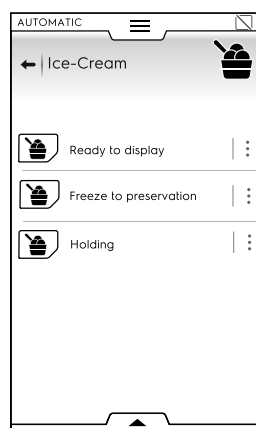

3. Om nödvändigt, ställ in parametrarna för kärntemperatursonden.
Det går att spara och förvara förinställningarna från den undre lådan.

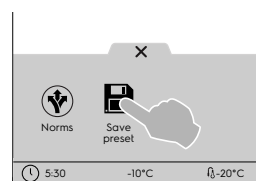

4. Rör vid startknappen.
5. Då förberedelsen är klar i utrymmet, för in kärntemperatursonden i maten, ställ in maten i utrymmet, stäng dörren och programmet startar.
6. Då programmet är slut visar displayen, om tillgängligt, apparatens förbrukningsdata som meddelande.
7. Apparaten fortsätter att bibehålla.



Yoghurt

Skapar upp till 6 kg yoghurt, med start från en 100-gramsbehållare.

Gör så här för att starta programmet:

- Välj yoghurt-program.
Detta program utförs som ett Multifasprogram (Lättvärme - Nedkylning - Hållning)
- Om nödvändigt, ställ in parametrarna.
Det går att spara och förvara förinställningarna från den undre lådan.

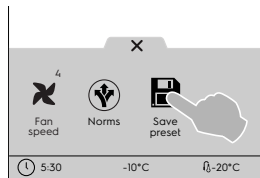

- Rör vid startknappen.
- Då förberedelsen är klar i utrymmet, för in maten, stäng dörren och programmet startar.
- Då programmet är slut visar displayen, om tillgängligt, apparatens förbrukningsdata som meddelande.
- Apparaten fortsätter att bibehålla.



Choklad

Gör att du kan få perfekt smält eller kristalliserad choklad.

Gör så här för att starta programmet:

- Välj choklad-program.
- Välj önskad förinställning.
Det går att välja mellan flera olika fabriksförinställningar med olika program:
 - Kristallisering av stänger och ganacher.
 - Tunn kristallisering
 - Frysning.
 - Hållande.
 - Smältning.

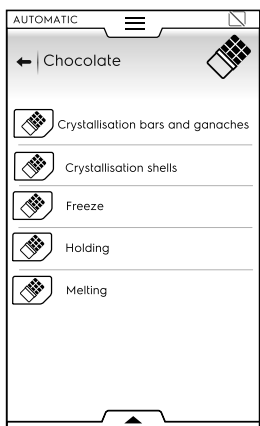

- Om nödvändigt, ställ in parametrarna.
Det går att spara och förvara förinställningarna från den undre lådan.

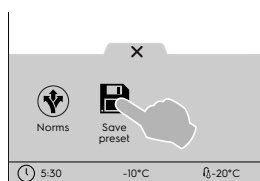

- Rör vid startknappen.
- Då förberedelsen är klar i utrymmet, för in maten, stäng dörren och programmet startar.
- Då programmet är slut visar displayen, om tillgängligt, apparatens förbrukningsdata som meddelande.
- Apparaten fortsätter att bibehålla.

E.10 Programläge

“Programläget” gör det möjligt att ta fram receptprogram som redan är sparade eller som laddas ner från molnet, och/eller skapa och spara nya program.

Att ställa in ett program

- Välj Programläge. På displayen visas alla sparade program.

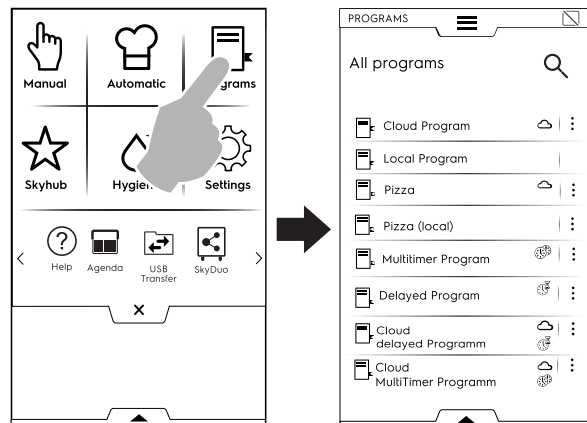

För att ändra de program som visas från en lista till ett rutnät, öppna den undre lådan och välj visualisering av rutnät:

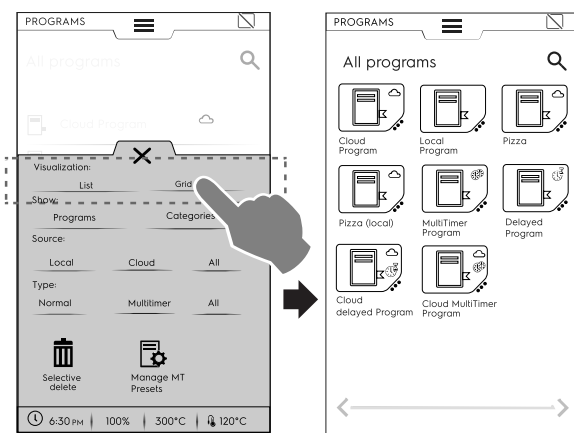

Då programmen visas ger apparaten dig allmän information om typ av program och dess källa:

- Program nedladdat från molnet
(Tillgängligt endast med uppkopplade enheter som är installerade av specialiserad tekniker).
- MultiTimer-program
- Program med fördröjd start

- Rör vid önskat program.
Apparaten laddar programmet i Manuellt läge redo att startas.



OBS!

För att söka ett program, rör vid symbolen och skriv in namnet på knappsatsen. På displayen visas de program som mest liknar det du skrivit.

Hur man skapar och sparar ett program

- Välj ett program i Manuellt läge och, om nödvändigt, ställ in parametrarna (se kapitel E.8 *Manuellt läge*).
- Öppna den undre lådan och rör vid symbolen “Spara program”.

- Redigera programmets namn på knappsatsen och bekräfta.

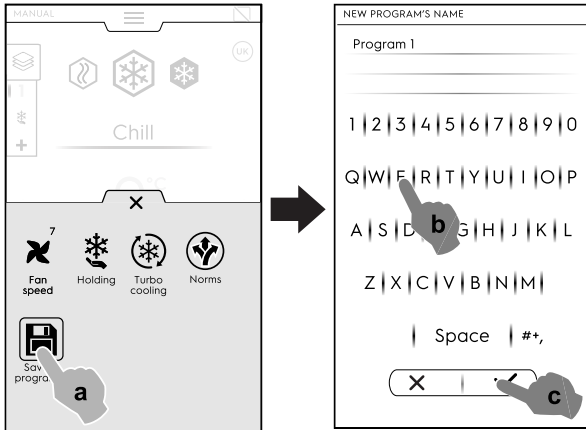

- Rör vid symbolen för bilder för att ändra grundbilden. Välj önskad bild och bekräfta.

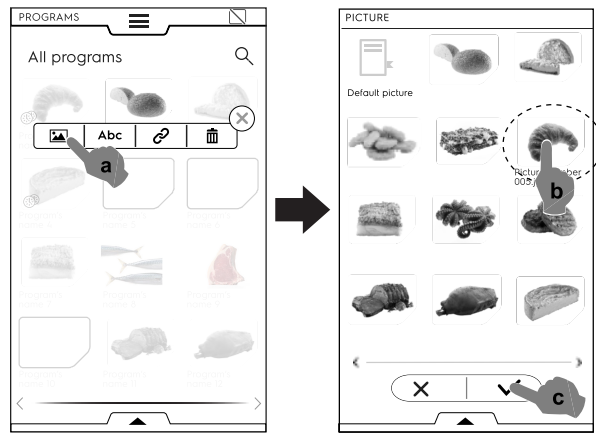

- Det nya programmet sparas i Programläget.

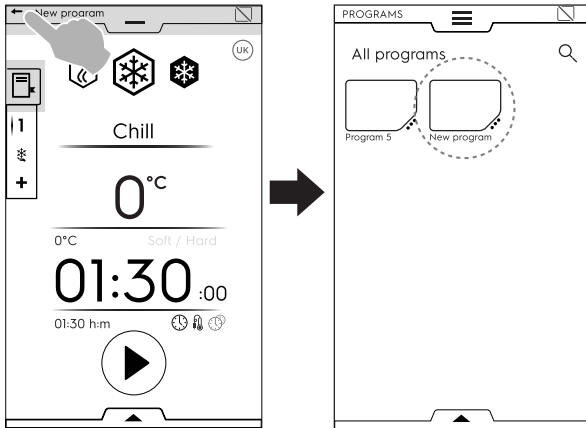

abc REDIGERA NAMN

- Rör vid symbolen "abc" för att redigera programmets namn. Skriv in det nya namnet och bekräfta.

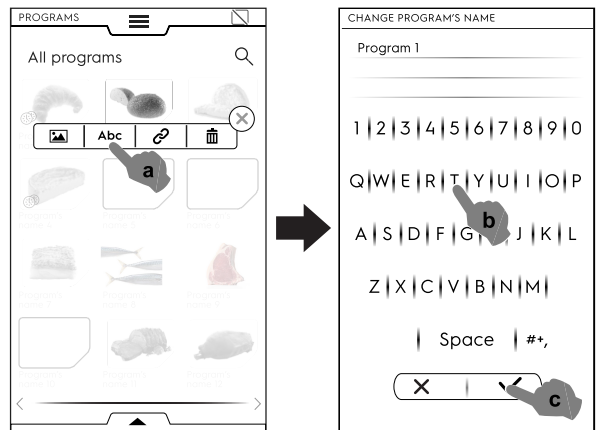

BILD, NAMN, KATEGORILÄNK OCH RADERING AV SPARADE PROGRAM

- Rör vid de tre prickarna nära programsymbolen för att nå menyn för "hantering av funktioner".

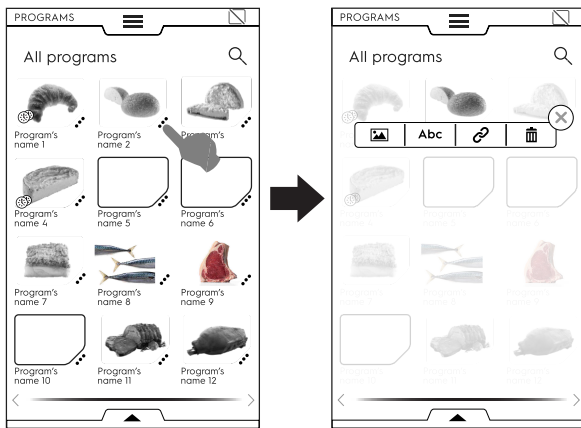

🔗 LÄNK TILL KATEGORI

- Rör vid länksymbolen för att koppla programmet till en kategori.

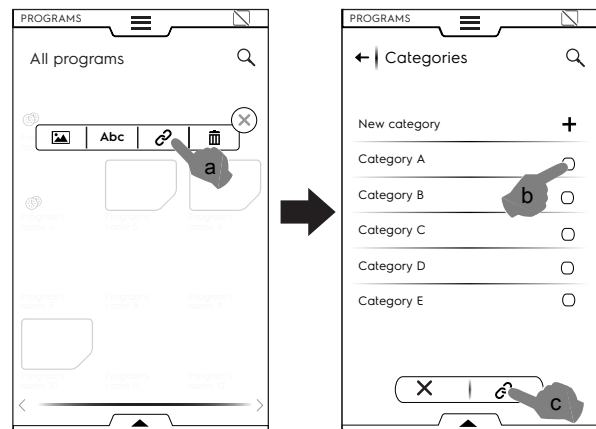

Så fort en kategori har valts, rör vid länknappen.

🗑️ RADERA PROGRAM



ANDRA BILD

- Rör vid soptunnans symbol för att radera ett program och bekräfta.

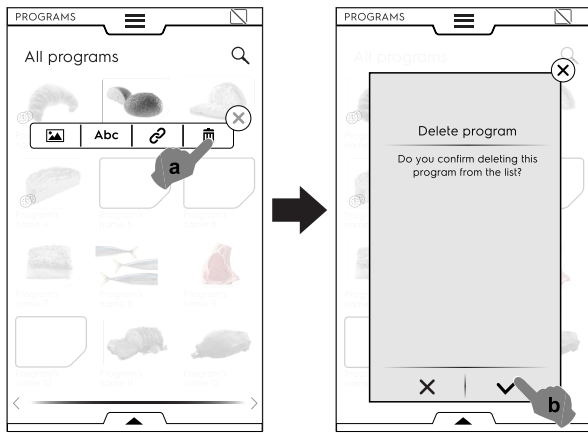

- Välj "Lokal", "Moln" (tillgängligt endast med uppkopplade enheter som är installerade av specialiserad tekniker) eller "Alla" för att visa programmen beroende på källa eller för att visa alla program.

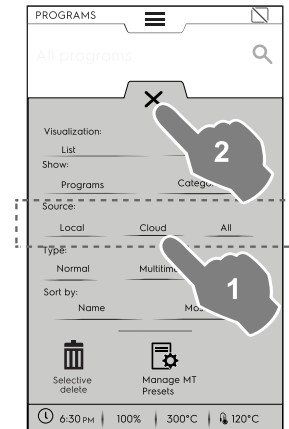

Programhantering via den undre lådan

Öppna den undre lådan och:

- välj "Program" för att se en lista över alla program.

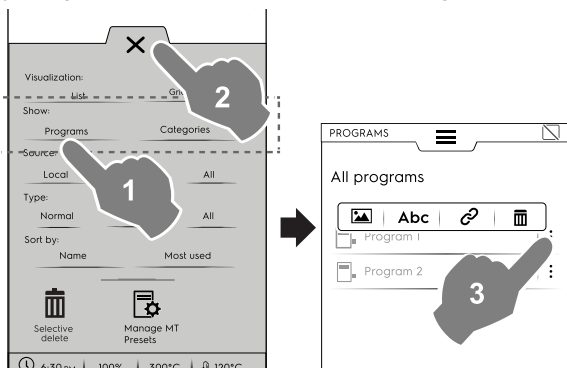

- välj "Normal", "MultiTimer", eller "Alla" för att visa programmen efter typ.

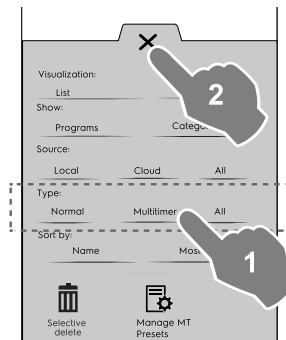

OBS!

För alla visade program finns det tre vertikala prickar till höger om det valda programmet som öppnar en popup-ruta med funktioner för att lägga till en bild, redigera namn, länka till en kategori och för att radera programmet.

Rör alltid vid X för att stänga den undre lådan.

- välj "Kategorier" för att se en lista över alla kategorier. Varje kategori öppnas upp och visar länkade program.

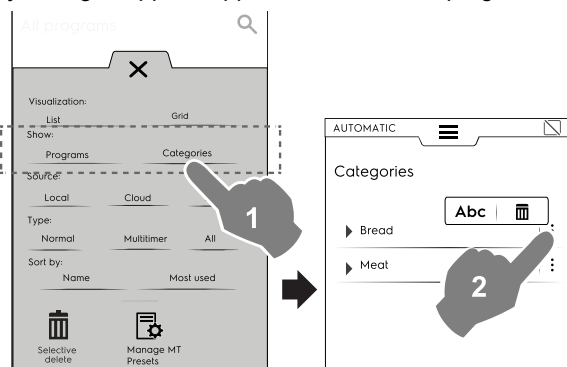

- välj "namn" eller "Mest använt" för att sortera de önskade programmen.

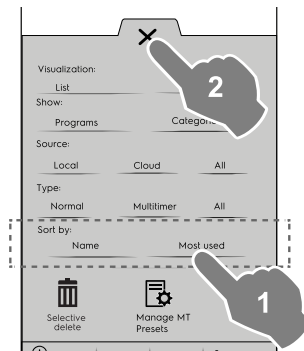

Selektiv raderingsfunktion

- Öppna lådan för att välja de program som ska raderas. Listan över program visas på displayen.

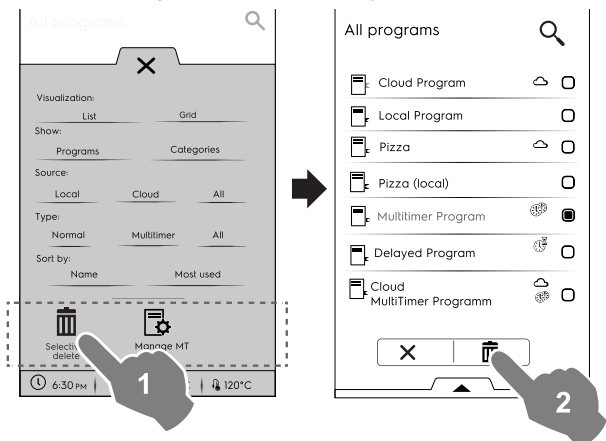

- Välj det program som ska raderas, eller öppna lådan igen och välj:

Om du vill välja alla program.

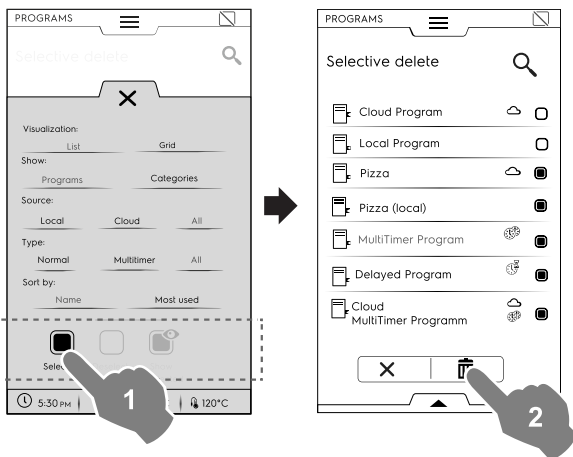

Eller välj en av följande alternativ:

Om du vill avmarkera alla program.

Om du bara vill visa valda program.

Stäng alltid lådan för att se ditt val tillämpat på displayen.

Hantera MT-förinställningar

Det går att redigera namn eller radera förinställningar och visa informationen för det program som inkluderar dessa förinställningar.

- Rör vid motsvarande symbol.

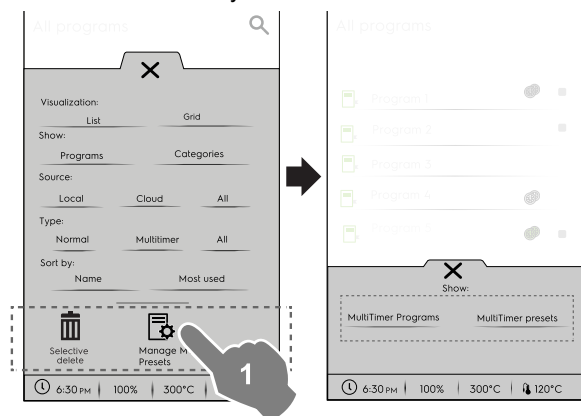

2. Välj ett program i listan och rör vid knappen  för att starta det.



OBS!

Så fort ett program har kallats upp är det möjligt att modifiera det genom att lägga till faser eller förinställningar.

Lägga till faser i ett program

- Rör vid Multifaslådan för att visa programmets alla faser.
- Lägg till fler faser (se avsnittet E.8.2 *Multifaslåda*).

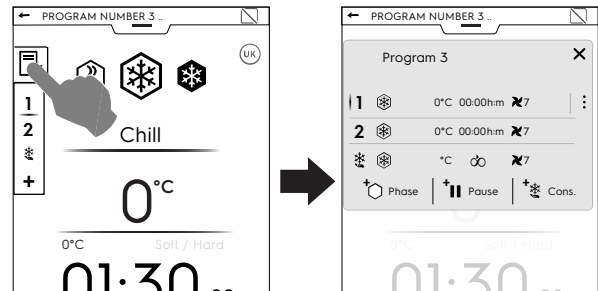

- Öppna den undre lådan och spara programmet.

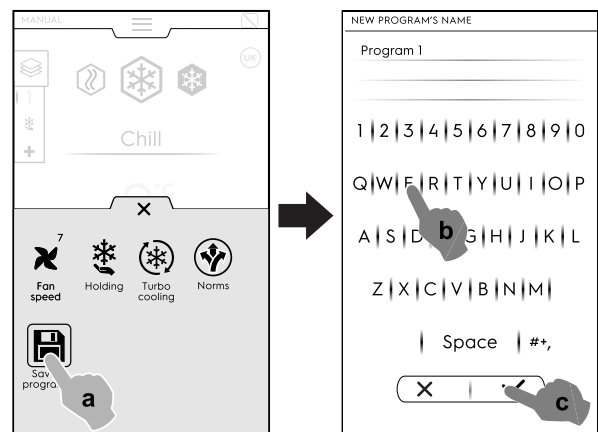

Lägga till förinställningar i ett Multitimerprogram

- Rör vid Multitimerlådan för att visa alla programmets förinställningar.
- Lägg till fler förinställningar (se avsnittet "MultiTimer" i kapitel E.8 *Manuellt läge*).

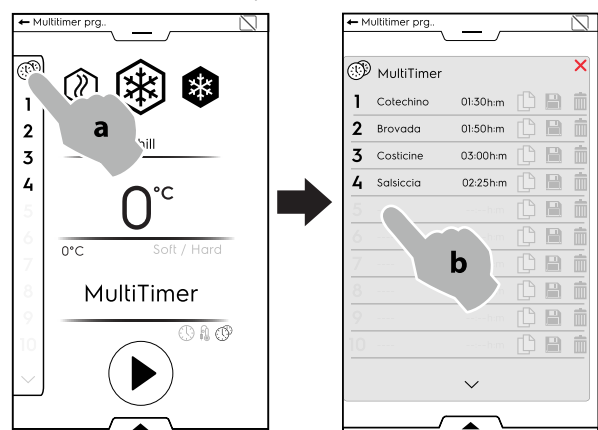

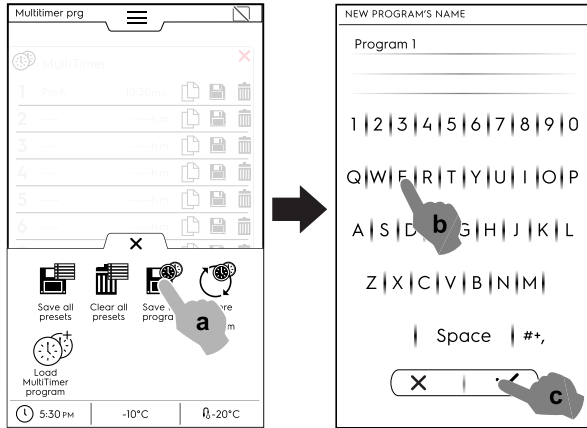

- Öppna den undre lådan och spara programmet.

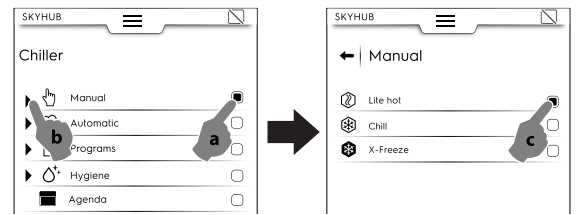

Att lägga till en länk

- Välj önskad funktion (till exempel Lättvärmeprogram i Manuellt läge).



- För att radera en funktion, rör vid symbolen  i hörnet i botten.

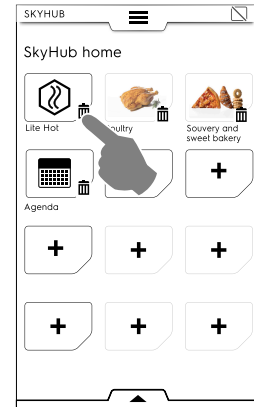

E.11 Hemsidans läge (SkyHub/SoloMio)

I detta läge återfinns länkar till de mest använda funktionerna på apparaten, och gör det möjligt att specialanpassa displayens meny enligt dina behov.

- Välj SkyHub-läge

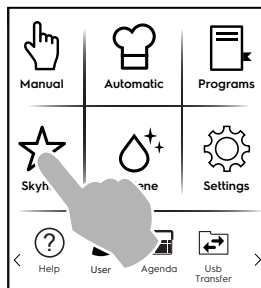

- Den första gången du går in i denna meny är alla poster tomma. Du kan skapa en mapp som innehåller de funktioner du använder mest eller en direktlänk till din favoritfunktion. Rör vid "+" för att lägga till en mapp eller den önskade funktionen.

Att skapa en mapp

- Rör vid "+" och välj .

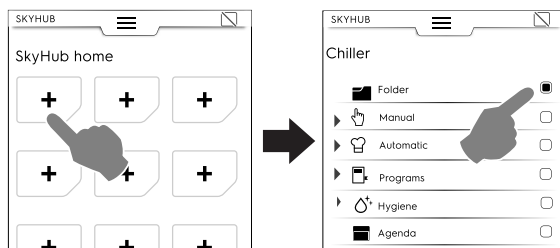

- Du ombeds nu att omedelbart ge mappen ett namn och att välja en bild från de föreslagna bilderna. Det går att redigera namn, associera en ny bild eller radera mappen när som helst.

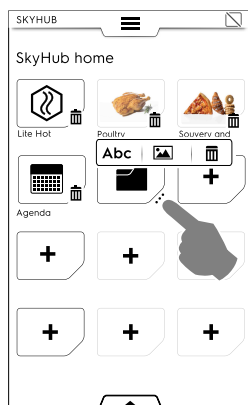

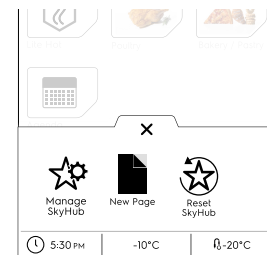

- För att spara dina favoriter, öppna den undre lådan och rör vid symbolen "Hantera SkyHub". Den gröna symbolen blir vit. Displayen går ut ur REDIGERINGSMENY och tillbaka till favoritlistan.





Andra funktioner

- För att skapa fler sidor:

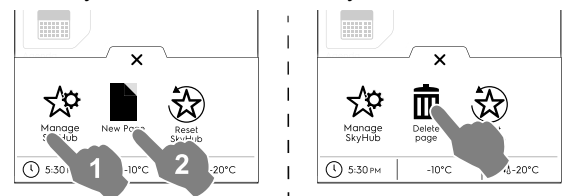
- Rör vid symbolen  och sedan symbolen .



- För att spara den nya sidan, rör vid  igen. Symbolen blir vit.

- För att radera en ny sida rör vid symbolen .

- För att radera alla länkar, mappar och sidor, rör vid symbolen .

E.12 Hygienläge

Hygien-funktionen gör det möjligt för automatisk desinficering av apparatens utrymme, genom att välja det mest passande programmet.

1. Välj Hygienprogrammet från den övre lådan.

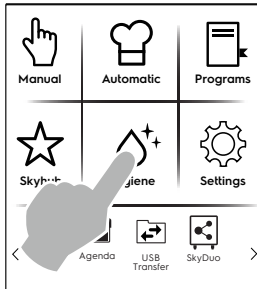

2. Välj önskat program i den visade listan:

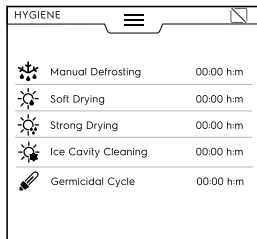

Manuell avfrostning

Apparaten har en automatisk avfrostning, men det går även att välja en manuell avfrostning, baserat på behov.

Soft-torkning

Denna funktion gör det möjligt att utföra en lätt torkning av kondensat av utrymmet.

Stark-torkning

Denna funktion gör det möjligt att utföra en intensiv torkning av kondensat av utrymmet.

Rengöring av isutrymmet

Denna funktion gör det möjligt att snabbt avlägsna stora mängder is och frost som uppstått då apparaten använts vid mycket låga temperaturer.

Bakteriedödande program

Finns som extra tillval, eller endast på specifika modeller i kombination med specifika tillbehör.

Gör det möjligt att utföra en desinficering av ytorna och luften inuti utrymmet. Det kan även användas för köksgeråd som: knivar, serveringsgafflar, etc.

Om innertemperaturen är lägre än +15 °C kommer programmet inte att startas.

Använd inte denna funktion om det finns mat i utrymmet.

Vi rekommenderar ett bakteriedödande program vid dagens början innan utrustningen används och sedan vid dagens slut efter att utrymmet har rengjorts.



OBS!

För maximal effektivitet på det bakteriedödande programmet rekommenderar vi att du byter ut UV-C-lampan vart 10:e år.

Apparaten är försedd med en säkerhetsanordning som släcker lamporna när dörrarna öppnas.

Denna säkerhetsanordning finns eftersom det är skadligt att utsättas för den UV-C-strålning som lamporna avger - det kan skada dina ögon.

3. Öppna luckan.

4. Öppna avtappningspluggen.

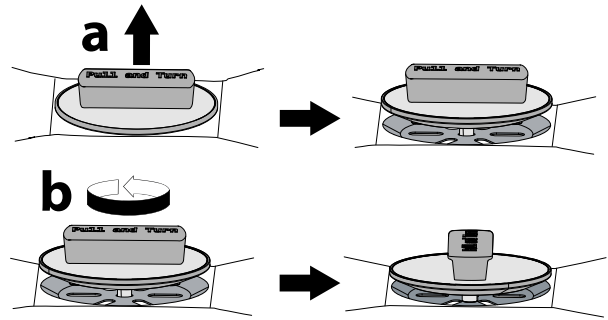

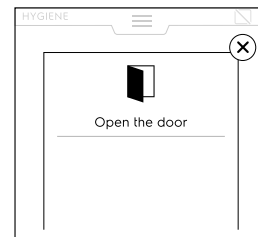

Om en Manuell avfrostning eller en Soft/Stark-torkning väljs, låt dörren stå öppen med en dörrstopper tills programmet är klart.

5. Tryck på knappen  för att starta programmet. Då programmet startar, om dörren är stängd, kommer en popup-ruta upp med meddelandet att du ska öppna dörren.

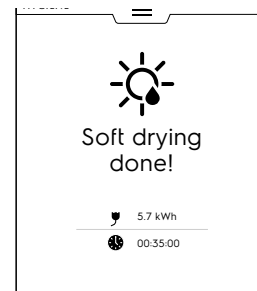

7. Då programmet är klart visas en popup-ruta som visar följande meddelande:



 Energiförbrukning i kWh

 Tidåtgång i timmar : minuter : sekunder

8. Stäng avtappningspluggen när rengöringen är avslutad.

E.13 Inställningsläge

Läget för "Inställningar" gör det möjligt att ändra vissa användarparametrar på apparaten.

1. Öppna den övre lådan och välj Inställningar.

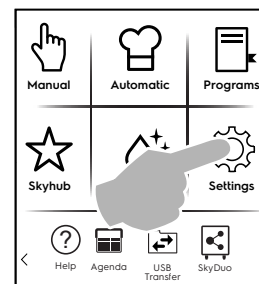

2. På displayen visas huvudmenyn med ALLA INSTÄLLNINGAR.

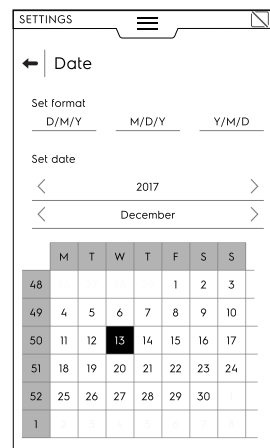

Grundinställning

Om du ska återställa fabriksinställningarna, gör så som följer:

1. Öppna den undre lådan och välj Grundinställningar.

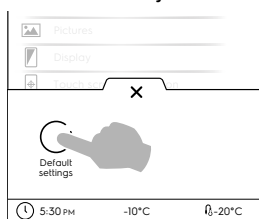

2. Bekräfta att du vill återställa för att stänga pop-up-rutan.

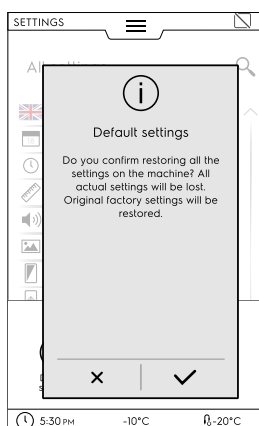

INSTÄLLNINGSLISTA

Språk

Denna parameter gör det möjligt att specialanpassa alla menyer i det valda språket.

- Rör vid flaggsymbolen.
- På displayen visas alla inställningar i de valda språket.

Datum

Denna inställning gör det möjligt att ställa in dagens datum.

- Ställ in datumformat (D/M/A, M/D/A, A/M/D)
- För in datumet: rör vid "<" / ">" för att välja månad och år och rör vid kalendernumret för att välja dag.

Klockslag

Denna inställning gör det möjligt att ställa in nuvarande klockslag.

- Ställ in tidsformat (24H eller 12H AM/PM)
- För in klockslaget: rör vid önskad siffra på knappsatsen och ställ om nödvändigt även in AM eller PM.

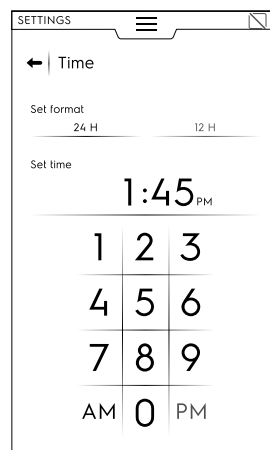

Måttenheter

Gör det möjligt att ställa in Måttenheter för temperatur till °C eller °F.

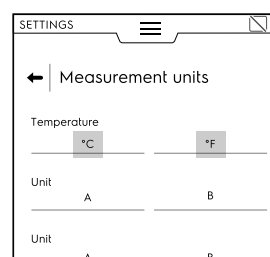

Ljudsignaler

Denna inställning gör det möjligt att:

- Aktivera/stänga av pekskärmens ljudsignalmarkering (☐ / ☐)
- Ställ in volymen
- Aktivera/stänga av ljudsignalmarkering för Program klart (☐ / ☐)
- Ställ in Ljudsignalmarkering för Program klart

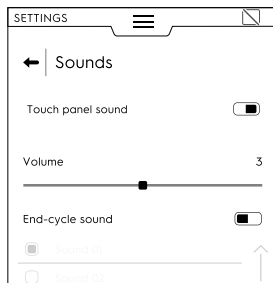

✔ Food safety (HACCP) – Livsmedelssäkerhet

🔑 Norms

Denna inställning gör det möjligt att Aktivera/stänga av (☑️ / ☐) Norms:

- Specialinställning
- UK
- NF (franska)
- NSF

📺 Display

Denna inställning gör det möjligt att justera ljusstyrkan på displayen.

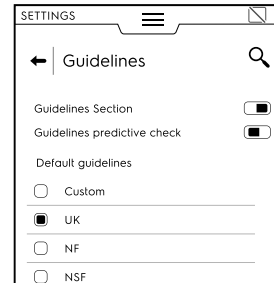
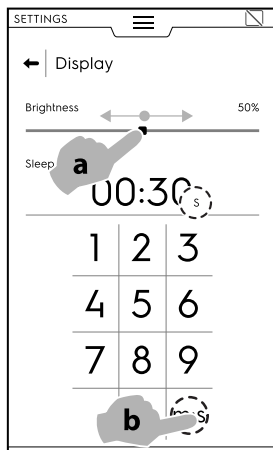

Genom att aktivera funktionen "Riktlinjer för prognoskontroll" kan du få en prognos för resultatet redan under den första delen av programmet, tack vare algoritmen för tid och beräkning.

Parametrarna UK-NF-NSF är inte redigerbara. Det går endast att redigera Specialinställda parametrar.

Välj Specialinställning och öppna rullgardinsmenyn för att ändra följande parametrar:

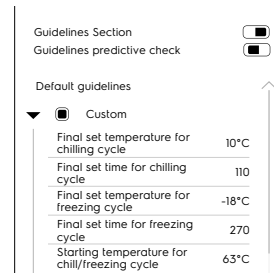

📏 Pekskärmens kalibrering

Denna inställning gör det möjligt att ställa in displayens kalibrering.

1. Rör vis skärmen så nära mitten av det röda krysset som möjligt.
2. Repetera tills krysset blir grönt.
3. Rör och håll kvar för att gå ur.

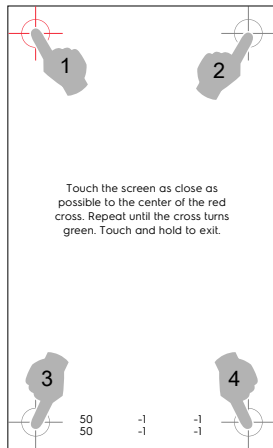

- Inställd sluttemperatur för nedkylningsprogram
- Inställd sluttid för kylningsprogram
- Inställd sluttemperatur för frysningsprogram
- Inställd sluttid för frysningsprogram
- Starttemperatur för nedkylnings/frysprogram

🔑 Användarlösenord

- Denna inställning gör att du kan ställa in ett lösenord för tillgång till specifika miljöer, funktioner och tillval, för att förhindra att inställningarna ändras.

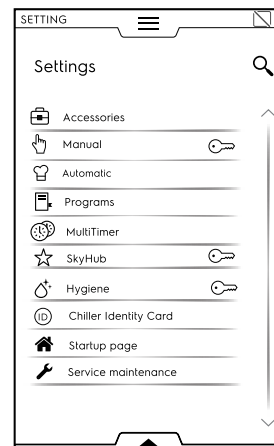

📏 Pekskärmstest

- Rör vid de visade punkterna för att testa skärmen.
- Håll kvar för att gå ur.

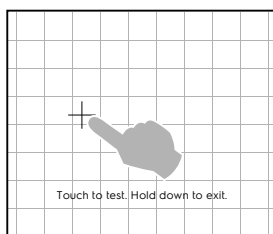

Om du glömmert bort ditt lösenord, kontakta Service.



Tillbehör

Det gör det möjligt att aktivera/stänga av (☐ / ☑) följande tillbehör:

- SkyDuo (Match)
- USB-kärntemperatursond
- Val av flera kärntemperatursonder



Manuell

Det gör det möjligt att aktivera/stänga av (☐ / ☑) Manuell läge och ändra dess alternativ:



OBS!
Om ett läge stängs av syns det inte längre i den övre lådan.

Allmänt

- Visa verkliga och inställda värden (Aktiveringen gör det möjligt att visa programmet i större detalj).
- Förnedkylning (Aktiveringen gör det möjligt att låta apparaten utföra en Förnedkylningsfas).
- Avancerad förkylning (aktiveringen gör det möjligt för apparaten att visualisera och utföra en förkylningsfas från Multifas-lådan).
- Fördröjd start av förnedkylning (aktiveringen ger apparaten möjlighet att utföra prepareringsfasen innan programmet startar).
- Multifas-nedkylning (Aktiveringen gör det möjligt att låta apparaten utföra ett Multifas-nedkylningsprogram).

Timer/Temperatur-dialogrutor

- Kort program (mm:ss)
Aktivering möjliggör visning av funktionen kortprogram.
- Minsta temperaturskillnad i utrymmets temperatursond.

Funktioner

- Nedkylningsinfo i lådan
- Fördröjd start
Gör det möjligt att aktivera/stänga av tillvalet "Fördröjd start". Om Fördröjd start är aktiverad visas dess symbol i den undre lådan.

Hållande

- Grundhållningstemperatur, positiv, är 3 °C (Rör vid värdet för att justera grundtemperaturen).
- Grundhållningstemperatur, negativ, är - 22 °C (Rör vid värdet för att justera grundtemperaturen).

Grundtemperatur för Lättvärme 40°C

Rör vid värdet för att justera grundtemperaturen.

Grundtemperatur för Mjukkyllning 0°C

Rör vid värdet för att justera grundtemperaturen.

Grundtemperatur för Hårdkyllning - 20°C

Rör vid värdet för att justera grundtemperaturen.



Automatisk

Denna inställning gör det möjligt att aktivera/stänga av (☐ / ☑) Automatiskt läge och ändra dess alternativ:



OBS!
Om ett läge stängs av syns det inte längre i den övre lådan.

Hantering av Förinställningar:

- **Typ av matvara**
Denna inställning gör det möjligt att visa matvarufamiljer på displayen.
- **Program+**

Denna inställning gör det möjligt att visa specifika specialprogram på displayen.



Program

Denna inställning gör det möjligt att aktivera/stänga av (☐ / ☑) Programläget och dess funktioner.

Funktionerna är uppdelade mellan allmänna, lokala program, och molnprogram:

Allmänt

- Aktivera hantering från molnet. Det gör det möjligt att ladda ner/hantera program från molnet.
- Aktivera meddelanden i programmen. Det gör det möjligt för meddelanden att visas under ett program.
- Aktivera hoppa över förnedkylning. Denna aktivering gör det möjligt att hoppa över förnedkylningsfasen.
- Visualisering av kategorier. Denna aktivering gör det möjligt att visa matvarukategorier på displayen.
- Mest använd visualisering. Gör det möjligt att visa de mest använda programmen på displayen.

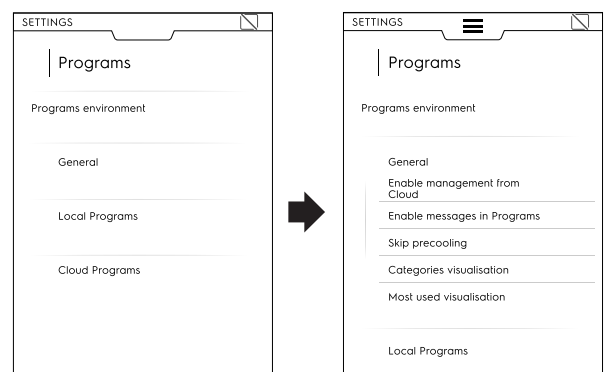

Lokala program

- Radera program. Tillåter funktionen "radera program".
- Ändra program. Tillåter dig att "ändra program".
- Spara program. Tillåter dig att "spara program".
- Skriv över program. Då du sparar tillåter detta att du skriver över program med samma namn.

Molnprogram ☁

- Radera program. Tillåter funktionen "radera program".
- Ändra program. Tillåter dig att "ändra molnprogram".
- Spara program. Tillåter dig att "spara molnprogram".

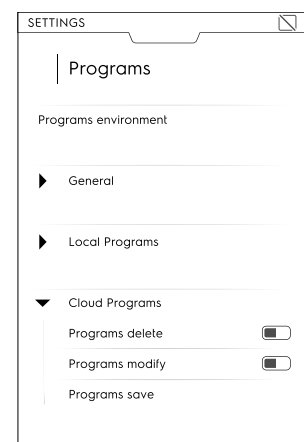

Multitimer

Denna inställning gör det möjligt att aktivera/stänga av (☐ / ☑) Multitimerfunktionen och dess alternativ.

Multitimeralternativ:

- Avancerade MT

Denna aktivering gör det möjligt att visa Multitimerens avancerade alternativ på displayen.

- MT-program
Denna aktivering gör det möjligt att visa Multitimerens program på displayen.
- MT temperaturåtervinning

MT förinställning:

- Spara förinställning
Denna aktivering gör det möjligt att visa funktionen "Spara förinställning" på displayen.
- Ändra förinställning
Denna aktivering gör det möjligt att visa funktionen "Ändra förinställning" på displayen.
- Radera förinställning
Denna aktivering gör det möjligt att visa funktionen "Radera förinställning" på displayen.

☆ Hemsidans läge (SkyHub/SoloMio)

Denna inställning gör det möjligt att aktivera/stänga av (☐ / ☐) Hemsidans läge (SkyHub/SoloMio) och tillvalet "Hantera Skyhub".



OBS!
Om ett läge stängs av syns det inte längre i den övre lådan.

☼ Hygien

Det gör det möjligt att aktivera/stänga av (☐ / ☐) Hygienläge och ändra dess alternativ:

Lätt torkprogram, tidåtgång

Hårt torkprogram, tidåtgång

Gör det möjligt att ändra

Grundprogram

- Manuell upptining
- Mjuk-torkning
- Hård-torkning



OBS!
Om ett läge stängs av syns det inte längre i den övre lådan.

Ⓜ Identitetskort

Visar den senast uppladdade programvaruversionen.



Startsida

Då kylaren slås på visas startsidan för Manuellt läge.

- Denna inställning gör att du kan ställa in en annan miljö som startsida. Välj önskad miljö.

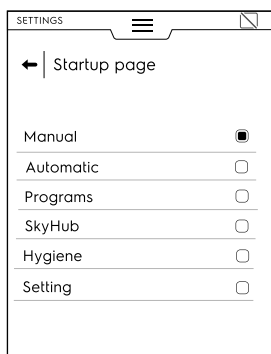

Service

Denna inställning är begränsat område för auktoriserad tekniker.

E.14 Hjälppläge

Denna funktion ger QR-koder för att visa användarhandboken på din anordning (mobil, platta eller dator).

1. Se till att du har en app som kan läsa QR-koder på din anordning och en internetuppkoppling.
2. Välj Hjälp-läge.

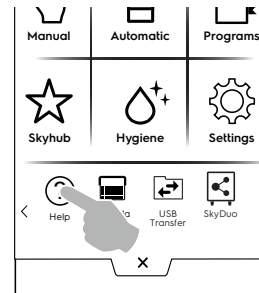

3. På displayen visas QR-koden.

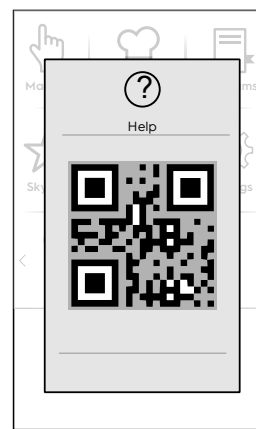

4. Skanna QR-koden.
5. Läs de dokument du behöver.

E.15 Kalenderläge (My Planner/Kalender)

Denna funktion gör det möjligt att planera apparatens aktiviteter, kylning-frysning-värmeprogram-hygienprogram eller för att ställa in påminnelser, beroende på din tidsplan.

1. Välj Kalenderfunktionen i den övre lådan.

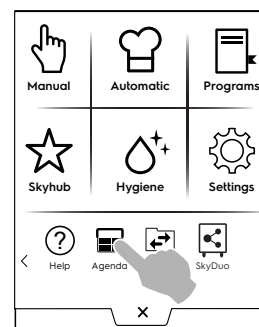

2. Välj datum och klockslag.

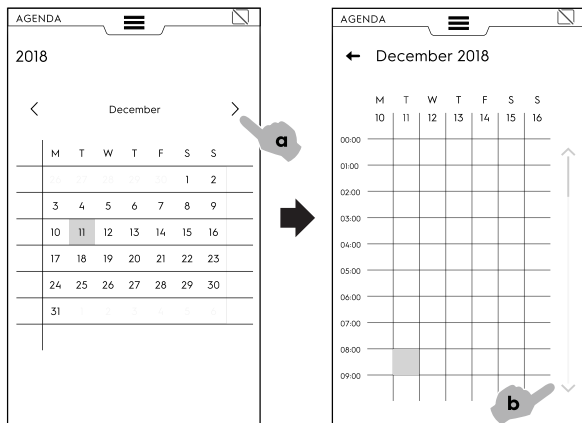

- a. Rör för att rulla i månaderna.
- b. Rör för att rulla i klockslaget.

3. Rör vid önskat klockslag.

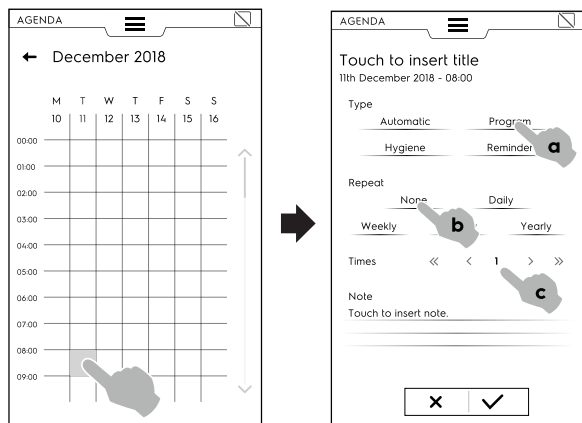

- a. Välj typ av händelse.
- b. Välj tidsintervall.
- c. Välj händelsens nummer.

EXEMPEL på inställning:

“Program”inställning

- Välj datum och klockslag.
- Välj typ av händelse (t. ex. Program).
Displayen visar en lista över sparade program. Välj önskat program bland de tillgängliga.



- Välj tidsintervall och händelsens nummer, och bekräfta.
På displayen visas det valda programmet i kalendern på önskad tidspunkt.

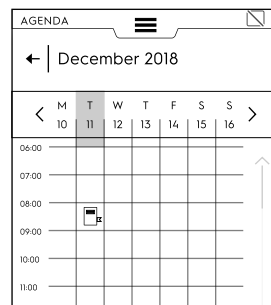

“Automatisk” inställning

- Välj datum och klockslag.
- Välj typ av händelse (t. ex. Automatisk).
Displayen visar en lista över sparade matvarufamiljer.
- Välj önskad matvarufamilj från listan, välj förinställning, och bekräfta sedan.

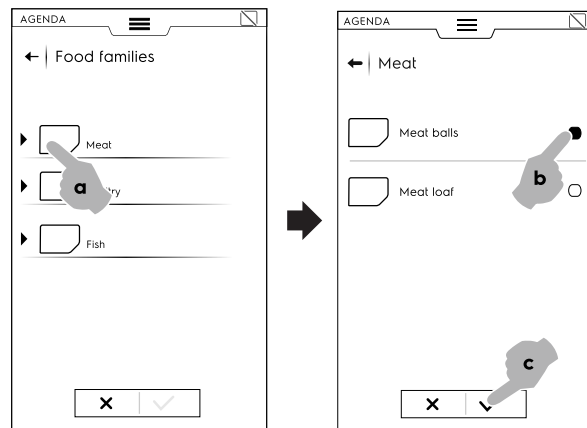

- Välj tidsintervall och händelsens nummer, och bekräfta.
På displayen visas den valda händelsen i kalendern på önskad tidspunkt.

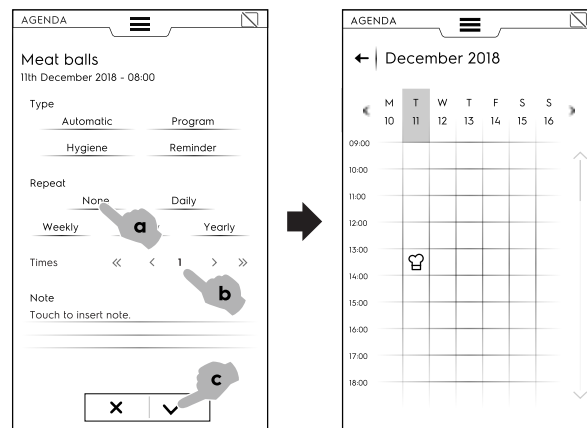

“Hygien”inställning

- Välj datum och klockslag.
- Välj typ av händelse (t. ex. Hygien).
Displayen visar en lista över alla hygienprogram.

- Välj önskat program i den visade listan, och bekräfta.

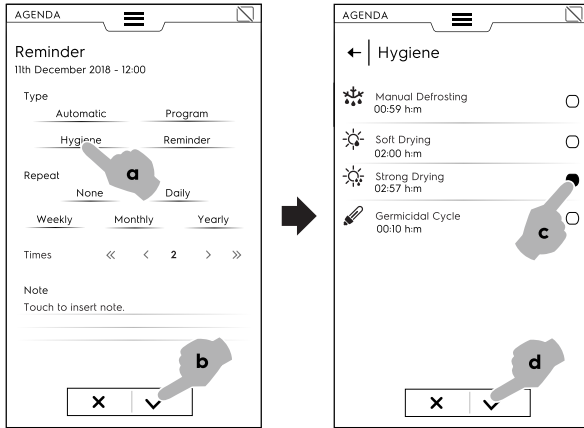

- Välj tidsintervall och påminnelsens nummer, och bekräfta. På displayen visas den valda händelsen i kalendern på önskad tidspunkt.

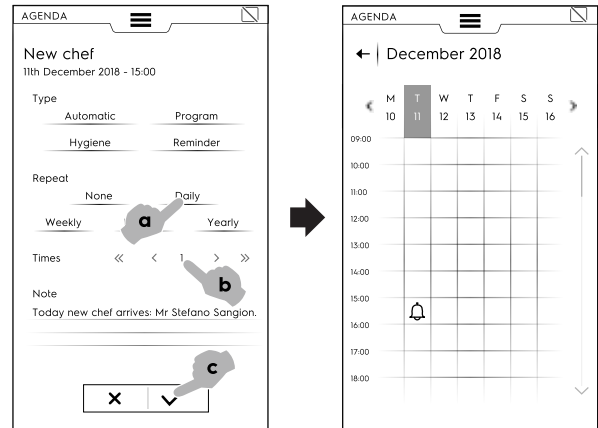

- Välj tidsintervall och händelsens nummer, och bekräfta. På displayen visas den valda händelsen i kalendern på önskad tidspunkt.

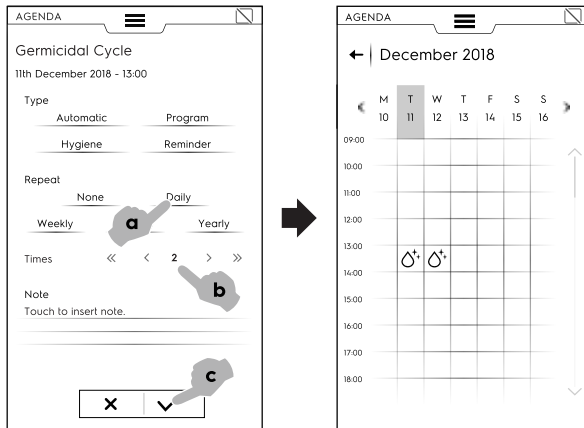

Om det finns andra planerade händelser i kalendern visar displayen dem:

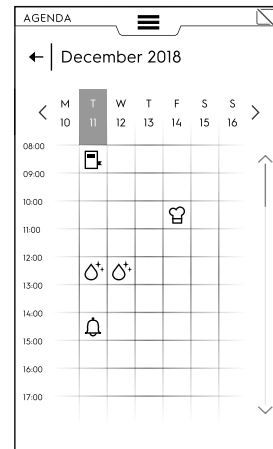

“Påminnelse”inställning

- Välj datum och klockslag.
- Välj typ av händelse (t. ex. Påminnelse).
- Skriv in Påminnelsens titel på knappsatsen och bekräfta.
- Skriv in Påminnelsens text i noteringsfältet och bekräfta.

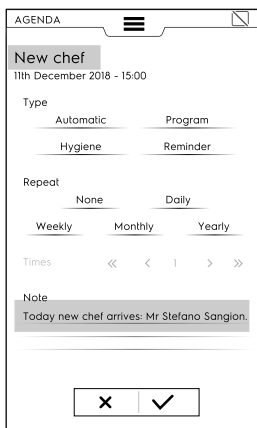

Annullering av en händelse

1. Välj en händelse och rör vid symbolen 

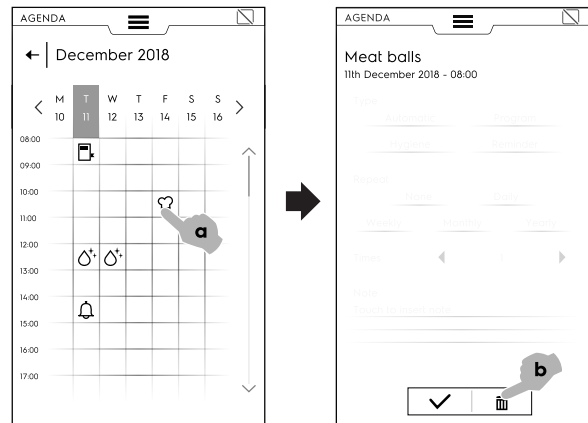

- Om detta är en repeterande händelse frågar ett meddelande efter typ av radering, för enstaka händelse eller för alla repetitioner. Välj typ av radering.

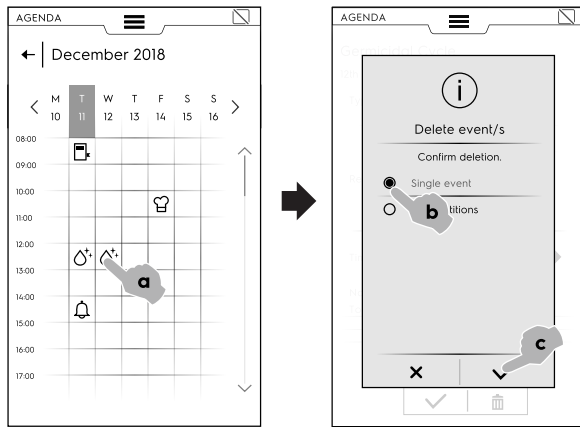

Kalendern visar händelsens radering.

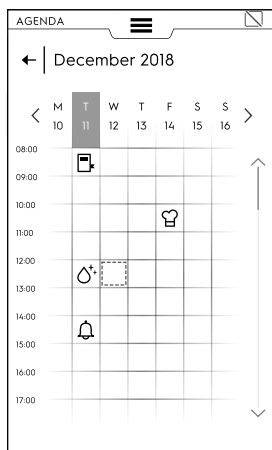

Om kalendern visar en händelse planerad samtidigt som blaskylen fortfarande arbetar meddelar apparaten att händelsen inte kan starta. Du måste då planera en ny händelse.

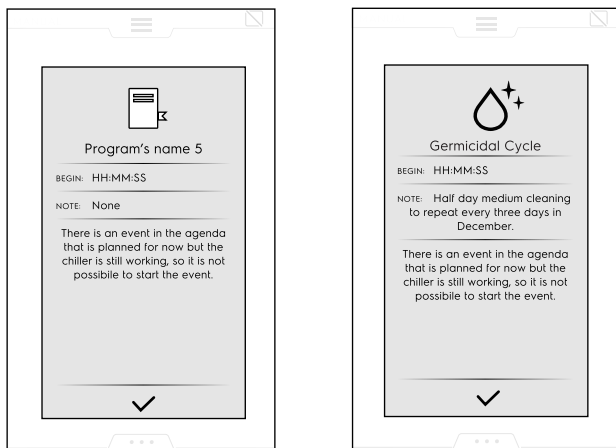

E.16 USB-läge

“USB“-läget gör det möjligt att ladda upp/ner, från eller till apparaten, program eller annan data med hjälp av ett USB-minne.

- Välj USB från den övre lådan.

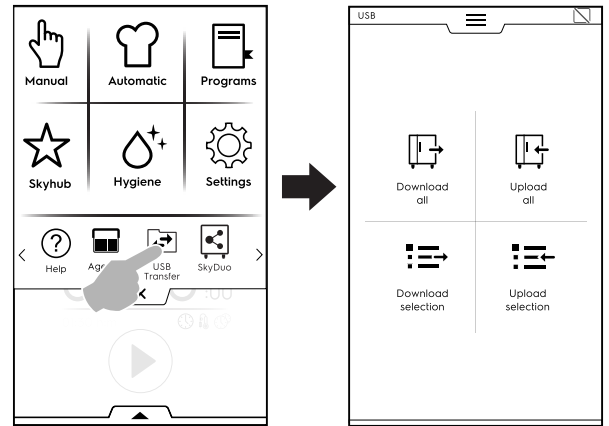

- Välj önskad funktion.

Ladda ner allt

- Välj Ladda ner allt.
- Välj önskat alternativ och bekräfta.

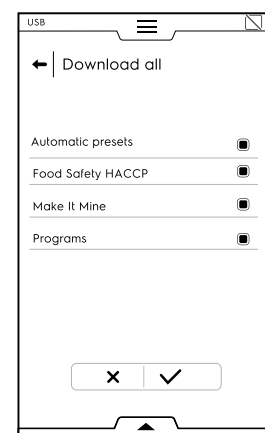

- Ersätt en backup i listan eller välj Lägg till nytt namn. Rör vid ✓ för att bekräfta.
- Om du väljer en existerande backup kommer apparaten att skriva över den nuvarande.

Om du väljer Lägg till nytt namn, skriv in det på den visade knappsatsen. Om en fil med det namnet redan finns kommer en popup-ruta att meddela dig om att namnet måste ändras.

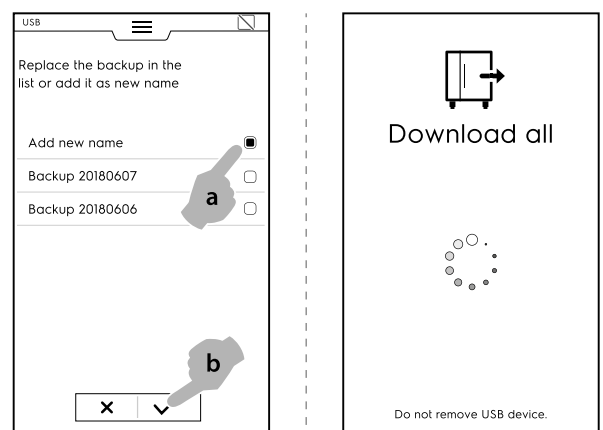

Nedladdningen startar.



OBS!

Ta inte ut USB-minnet under nedladdningen.

Ladda upp allt

- Välj Ladda upp allt.

- Välj en existerande backup. Välj sedan det alternativ som associeras med vald backup.

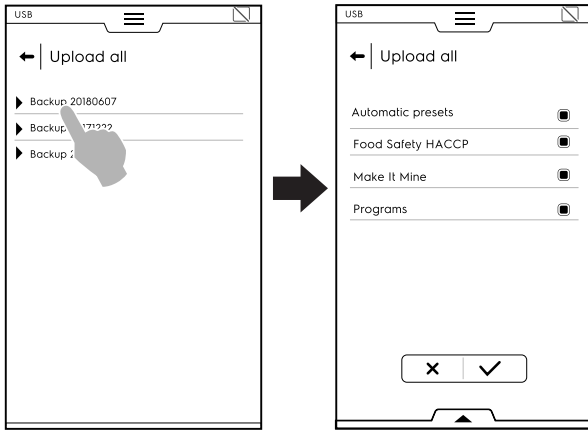

- Bekräfta ditt val. Uppladdning startar.

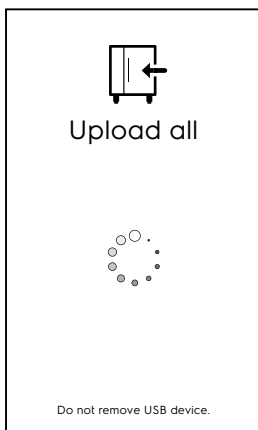

Val av nedladdning

- Välj Val av nedladdning
- Utöka alternativet. Alla filer väljs.

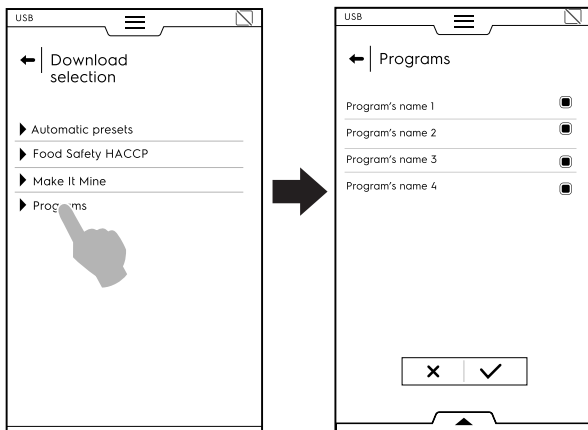

- Avmarkera önskade filer och bekräfta.

Det går att välja alla filer eller bocka av valda filer genom **den undre lådan**:

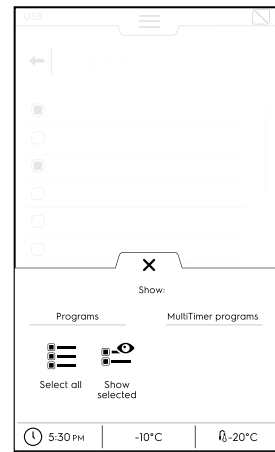

☰ Välj alla

👁️ Visa valda

- Den just skapade backupfilen kan ersätta en existerande fil eller så kan den lagras med ett nytt filnamn. Om en fil med det namnet redan finns kommer en popup-ruta att meddela dig om att namnet måste ändras. Nedladdningen startar.

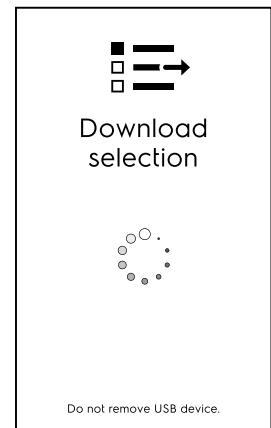
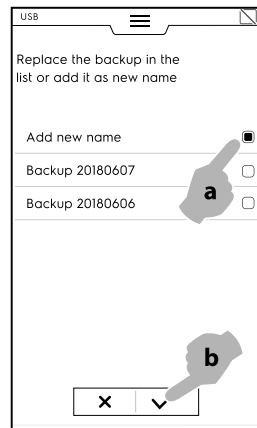

Val av uppladdning

- Välj Val av uppladdning.
- Utöka alternativet.
- Välj och utöka önskad backup från listan.

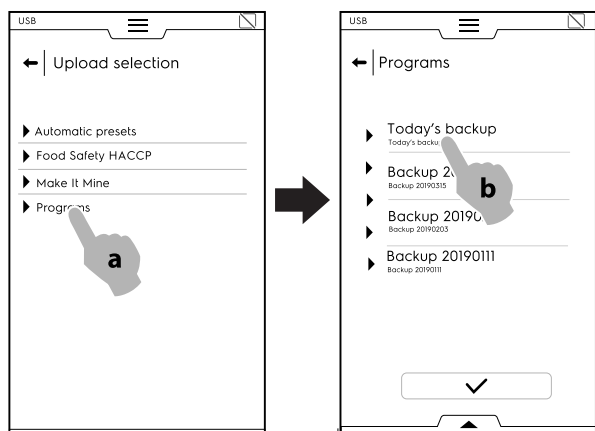

- Alla filer väljs. Avmarkera icke önskade filer och bekräfta. Angående valda filer kommer apparaten att be dig välja om du vill:
 - lägga till dem till de aktuella filerna,
 - radera de aktuella filerna och ladda upp de valda filerna.

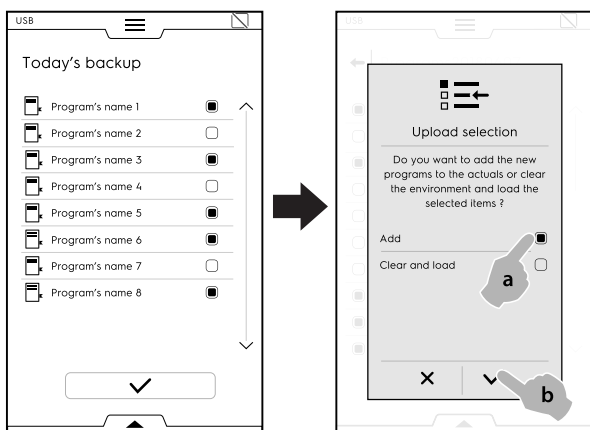

- Om du väljer att "lägga till dem till de aktuella filerna" och filnamnet redan finns, kommer en popup-ruta upp som frågar hur du vill fortsätta:
 - Ge nytt namn
 - Ersätta
 - Hoppa över

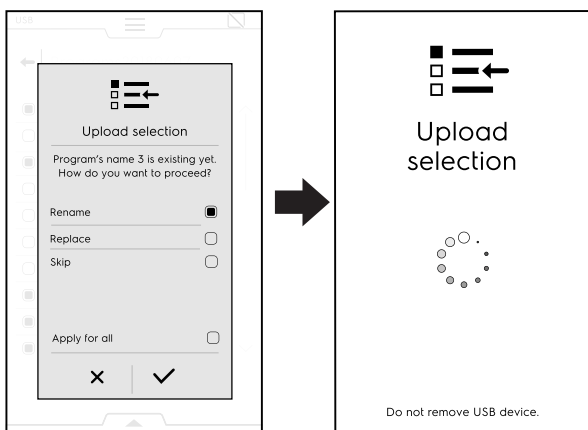

Bekräfta valet - uppladdningen startar.

E.17 Diagramläge

Läget "Graphs" (Diagram) gör det möjligt att visa tillståndet för nedkylningsprogrammen genom diagram, och detta gäller både manuella och automatiska program.

Det fungerar endast då apparaten inte utför något specifikt program.

Automatisk registrering av varje program kan ställas in från Användarpanelen. Registerposter som varar kortare tid än en minut avlägsnas automatiskt från minnet i slutet av nedkylningsprogrammet (manuellt eller automatiskt). Sparad registerpost finns i apparatens minne under 180 dagar, och sedan avlägsnas det automatiskt.

1.

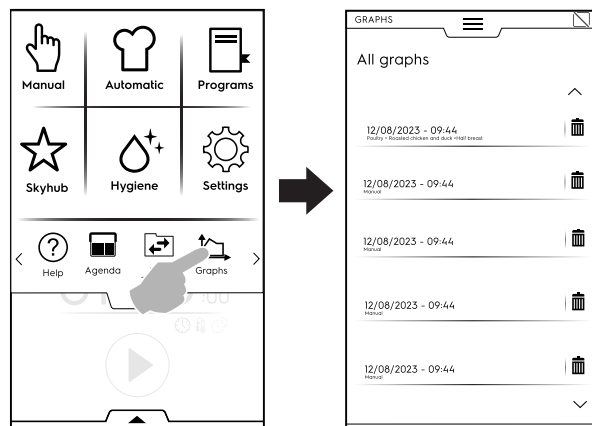

2.

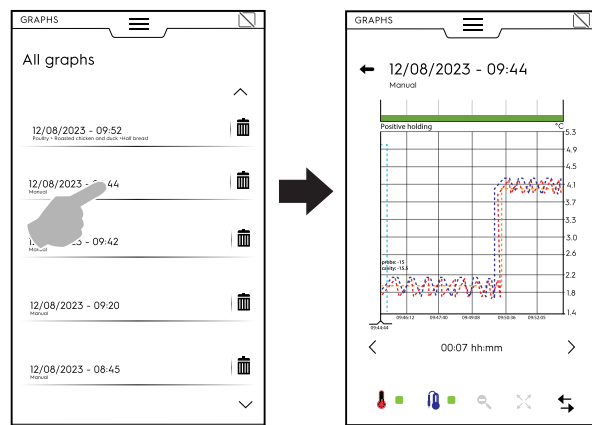

E.18 SKYDUO/MATCH MODE (LÄGET SKYDUO/MATCH) (beroende på din modell - tillbehör)

Denna funktion kan aktiveras på begäran. Den fungerar via Wifi eller Ethernet-anslutning installerad av en auktoriserad tekniker, och den gör det möjligt för dig att ansluta både ugn och blastkylare.





VIKTIGT

Se till att du har SkyDuo/Match-alternativet aktiverat i bägge apparaterna. Endast en auktoriserad tekniker kan installera och aktivera SkyDuo/Match-alternativet.

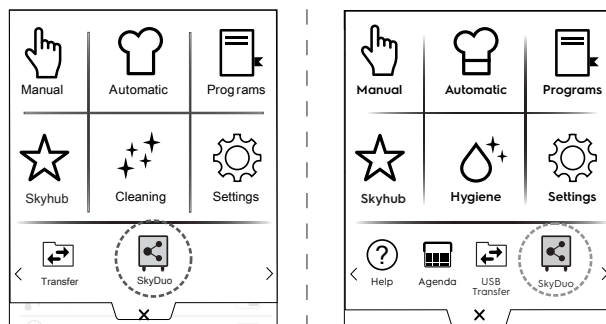
Då SkyDuo/Match-symbolerna  blir gröna i bägge apparaterna (se bilden nedan) fungerar anslutningen korrekt.



För att stänga av (eller aktivera) SkyDuo/Match ska du röra vid den gröna symbolen och sedan vid symbolen  /  på displayen för att ändra tillståndet på SkyDuo/Match.

Synkroniseringsprocessen kan starta från vilken som helst av de två apparaterna (uppringare och mottagare).

I sökningen efter ett liknande program mellan de två apparaterna visas program som innehåller åtminstone **ett ord** gemensamt med uppringarprogrammets namn. Mottagaren föreslår alla program som stämmer med dessa kriterier.

Det är nu möjligt att kombinera SkyDuo/Match både i Automatiskt läge och i Programläge.

AUTOMATIC MODE (AUTOMATISKT LÄGE)

1. Välj till exempel ett tillagningsprogram i Automatiskt läge på UGNEN.

A. Välj en typ av matvara (t. ex. Meat (Kött)).

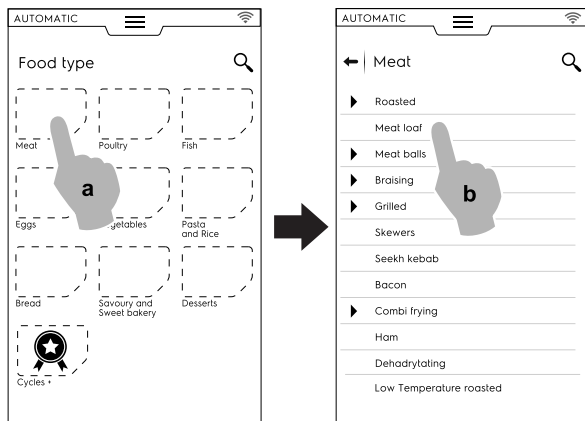

B. Välj tillagning av mat (t. ex. Meat loaf (Köttfärslimpa)).

C. Välj matlagningsparametrar (om sådan finns).

I detta fall ska du välja Browning level (Bryningsnivå) och temperatur på kärntemperatursonden.

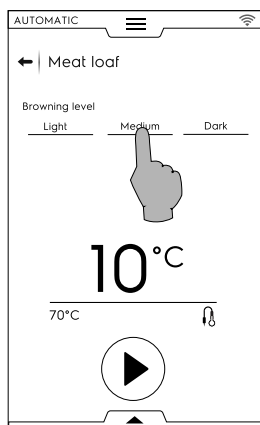

D. Starta programmet.

2. UGNEN, som är ansluten till blastkylaren, har funnit ett sammanlänkat program på blastkylaren. Välj önskat program (t. ex. X-Chill (X- kylning)), och bekräfta.

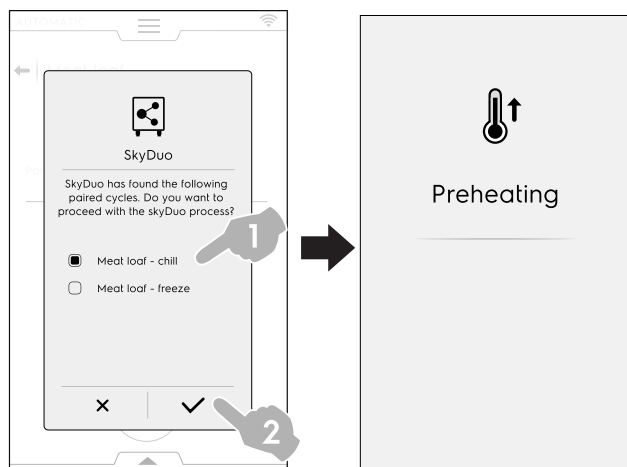

3. BLASTKYLAREN frågar hur den ska fortsätta - det går nu att:

- Stänga av processen: Rör vid ✕ för att stoppa processen.

- Senarelägga synkroniseringsprocessen: rör vid symbolen ⌚ för att senarelägga anslutningen med ugnen.

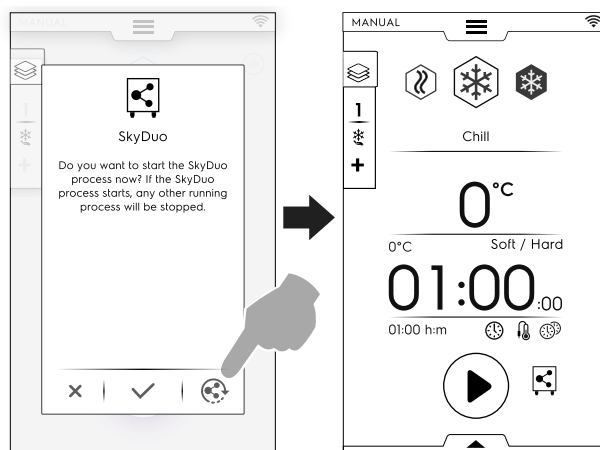

- Bekräfta synkroniseringen: rör vid symbolen ✓ för att omedelbart starta SkyDuo-processen i blastkylaren. Alla andra pågående program stoppas.

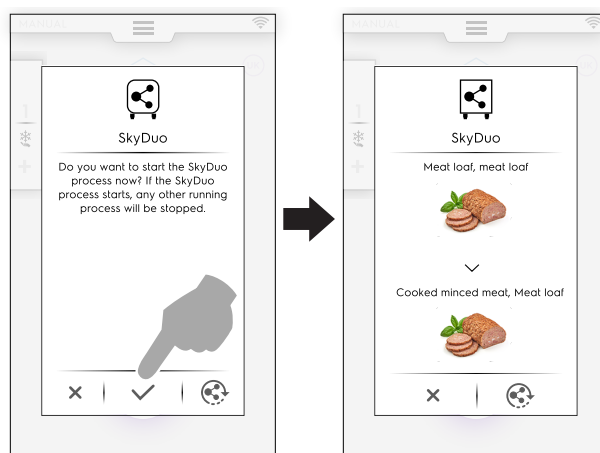

OBS!
Om det automatiska programmet inte har en grafisk symbol associerad i en av apparaterna kommer det att ersättas av symbolen 🧑🍳.

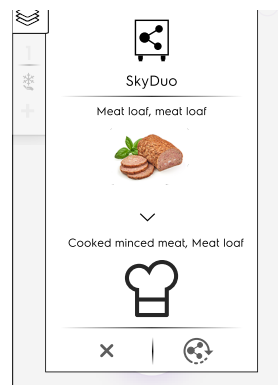

4. Några minuter innan UGNENS programslut börjar förnedkylningsprogrammet att förbereda utrymmet i blastkylaren för den mat som just tillagats. Om du fördröjde SkyDuo-processen kommer en ny popup-ruta att visas några minuter efter slutet på ugnens tillagningsprogram - den efterfrågar synkronisering. Du kan då bekräfta eller senarelägga processen igen.

PROGRAMS MODE (PROGRAMLÄGE)

1. Välj ett tillagningsprogram i Programs mode (Programläge) på UGNEN (t. ex. Red Meat (Rött kött)).
2. Starta programmet.

3. Ugnen, som är ansluten till blastkylaren, föreslår alla de program som innehåller minst **ett ord** från blastkylarens programnamn.
Välj önskat program och bekräfta ditt val.

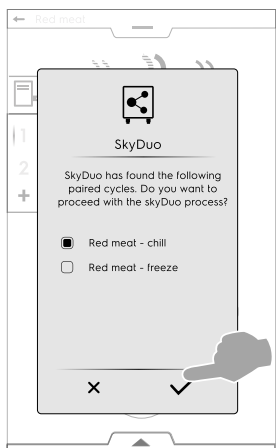

4. I BLASTKYLAREN kan du:

- Stoppa processen genom att röra vid **X**.
- Bekräfta synkronisering.
- Senarelägga synkroniseringsprocessen genom att röra vid symbolen .

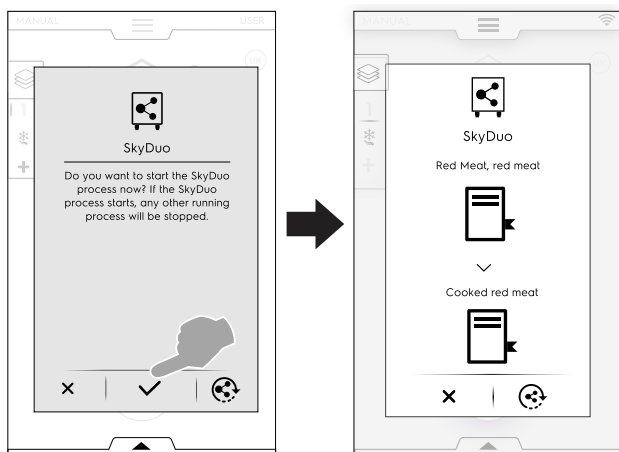

OBS!

Om ett program inte har en grafisk symbol associerad i en av apparaterna kommer det att ersättas av symbolen .

5. Några minuter innan UGNENS programslut börjar förnedkylningsprogrammet att förbereda utrymmet i BLASTKYLAREN för den mat som just tillagats.
Om du fördröjde SkyDuo-processen kommer en ny popup-ruta att visas några minuter efter slutet på ugnens tillagningsprogram - den efterfrågar synkronisering.

F RENGÖRING OCH UNDERHÅLL PÅ APPARATEN



VARNING

Se "Varning och säkerhetsinformation".

F.1 Rutinunderhåll

F.1.1 Vård och omsorg

Vårdande ingrepp måste utföras av ägare och/eller användare av apparaten.



VIKTIGT

Problem som uppstår pga. dålig eller icke utförd vård så som beskrivs nedan kommer inte att täckas av garantin.

F.1.2 Rengöring av apparaten

Vi rekommenderar att utrymmet rengörs varje vecka, eller närhelst apparaten inte används under mer än 12 timmar: öka tidsintervallen beroende på användningen av apparaten.

Apparaten har ett hygienprogram. Se avsnittet E.12 *Hygienläge* i denna handbok.



F.1.3 Rengöring av de invändiga delarna och tillbehören

Innan maskinen används måste alla invändiga delar och tillbehör rengöras med ljummet vatten och ett mildt rengöringsmedel eller med produkter som är biologiskt nedbrytbara till minst 90% (detta bidrar till att minska utsläpp av förorenande ämnen i naturen). Skölj sedan och torka noggrant.



AKTAS

Använd inte stålull eller liknande för rengöring av ytor i rostfritt stål. Använd inte rengöringsmedel som innehåller lösningsmedel (t. ex. trikloretylen) eller slipmedel för rengöringen.



• Kärnsond



VIKTIGT

Var försiktig då du rengör kärnsonden, eftersom det är ett spetsigt objekt - var därför extra försiktig även under rengöring.

Kärnsonden ska regelbundet rengöras för att garantera perfekt funktion. Sonden måste rengöras för hand, med

ljummet vatten och ett mildt rengöringsmedel, skölj sedan med rent vatten och en desinficerande lösning.



AKTAS

Termometern får inte rengöras med kokhett vatten.

• Stöd för ugnsplåtar och inre ram

Plåtstöden är uttagbara och kan diskas i diskmaskin.

För att ta ut dem, gör så som visas i bilderna:

1.

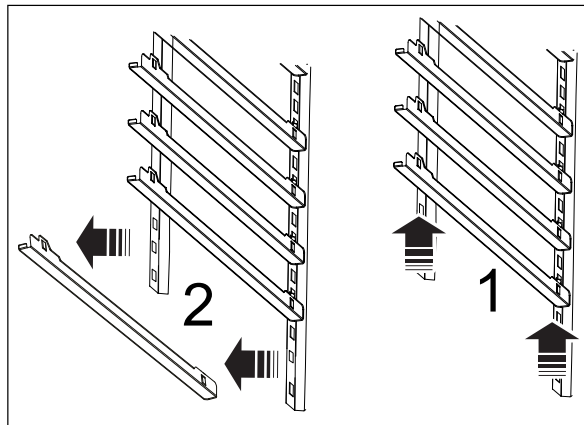

2.

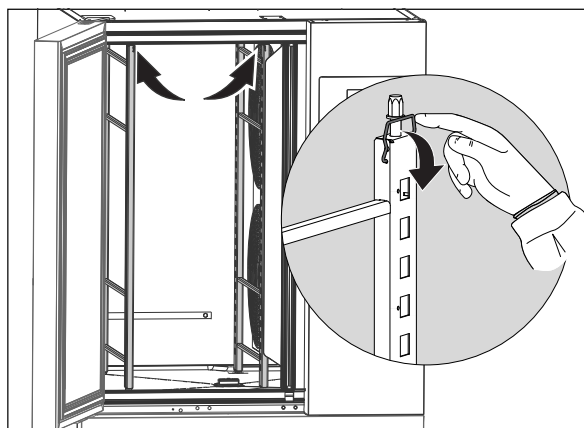

3.

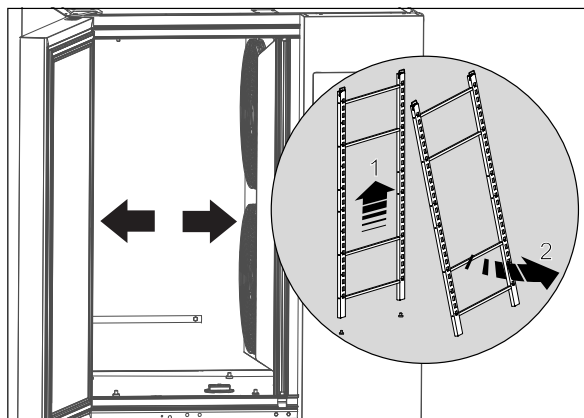

• **Avtappningsplugg**

För att rengöra avtappningspluggen, avlägsna den på det sätt som visas i bilden nedan:

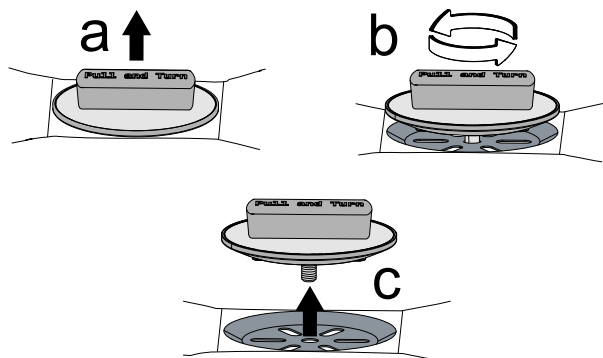

Rengör den med ljummet vatten och ett mildt rengöringsmedel, och skölj sedan och torka noggrant.

• **Andra ytor**

Rengör metall och plastdelar med icke-aggressiva rengöringsmedel. Sluta genast använda dem och du ser eller känner förändringar på ytorna, och skölj grundligt med vatten (till exempel: plast missfärgas/smälter/annat, eller

metall som uppvisar rost/fläckar/repör). Torka noggrant efter sköljning.

F.1.4 Förberedelser för längre stillestånd

Gör så här när apparaten inte skall användas under en längre tidsperiod:

- Slå av spänningen.
- Ta ut alla livsmedel ur kylutrymmet och/eller lådorna och rengör dem och tillbehören.
- Gnid in alla ytor i rostfritt stål med en trasa som fuktats en aning i vaselinolja, så att det bildas ett tunt skyddande skikt.
- Låt dörren till lådorna stå på glänt så att luften kan cirkulera och så att det inte uppstår obehaglig lukt.
- Vädra rummet regelbundet.

Efter att ha utfört underhållsinsrepp ska du kontrollera att apparaten arbetar säkert och speciellt att alla skydd och säkerhetsanordningar fungerar effektivt.

F.2 Reparation och särskilt underhåll



OBS!

För reparation och extraordinärt underhåll krävs specialutbildad personal. Personalen i fråga kan beställa en servicehandbok från tillverkaren.

G FELSÖKNING

G.1 Tabell över fel

Vid fel visar apparaten alltid ett varningsmeddelande eller ett larm som beskriver det fel som uppstått. Symbolen för felet visar fram till dess felet har åtgärdats.



Varningsymbol



Larmindikeringssymbol

Följ indikationerna från apparaten, och, om nödvändigt, kontakta Kundservice - kom ihåg att:

1. Koppla loss apparaten från strömförande nät.
2. Slå ifrån strömbrytaren som sitter före apparaten.

Ibland kan enkla fel åtgärdas både snabbt och lätt. Här följer en lista över ett antal problem och aktuella åtgärder:

KOD	TYP AV FEL	BESKRIVNING	MÖJLIGA ORSAKER	ÅTGÄRDER
swcTTm	INFO	Ge information om ingrepp för att gå från kärntemperatursond till tidsinställning	Kärntemperatursonden ej införd i livsmedlet	För program baserade på matens temperatur, för in kärntemperatursonden i maten - annars kommer programmet automatiskt att gå över till tidsinställt
ECoM	LARM Stannar maskinen	Kommunikationsfel mellan korten	<ul style="list-style-type: none"> • Inre fel - Elektroniska kort fränkopplade • Fel på elektroniska kort 	<ul style="list-style-type: none"> • Försök med att slå av och på apparaten. • Kontakta Service om problemet kvarstår.
PFAC	LARM Stannar maskinen	Memorerade parametrar korrupta.	Korrupt programvara	<ul style="list-style-type: none"> • Försök med att slå av och på apparaten. • Kontakta Service om problemet kvarstår.
PdEF	LARM Återställer maskinen	Memorerade grundparametrar korrupta.	Korrupt programvara	<ul style="list-style-type: none"> • Maskinen förlorar all personanpassning. Drift kan fortsätta. • Om felet uppstår igen, kontakta Service.

KOD	TYP AV FEL	BESKRIVNING	MÖJLIGA ORSAKER	ÅTGÄRDER
EFnt	LARM Stannar maskinen på modell 6GN 1/1. Reducerar prestanda på andra modeller.	Feltillstånd på den övre evaporatorfläkten	<ul style="list-style-type: none"> Felinställd parameter Fläktkontakten felaktigt ansluten Feltillstånd på fläkten 	<ul style="list-style-type: none"> KONTAKTA SERVICE 6GN 1/1 modeller (1 evaporatorfläkt): apparaten stannar och kan inte användas igen förrän problemet har åtgärdats Andra modeller (fler än 1 evaporatorfläkt): apparaten fortsätter att fungera med reducerad prestanda (Pågående program: programmet fortsätter så länge det finns åtminstone en fungerande fläkt. Programmet stängs av om ingen fläkt fungerar). Under STANDBY: larm kan inte utlösas.
EFnb	LARM Prestanda reduceras tills dess ännu en fläkt fungerar	Feltillstånd på den undre evaporatorfläkten.	<ul style="list-style-type: none"> Felinställd parameter Fläktkontakten felaktigt ansluten Feltillstånd på fläkten 	<ul style="list-style-type: none"> KONTAKTA SERVICE Apparaten fortsätter att fungera med reducerad prestanda tills dess att ännu en fläkt fungerar (Pågående program: programmet fortsätter så länge det finns åtminstone en fungerande fläkt. Programmet stängs av om ingen fläkt fungerar). Under STANDBY: larm kan inte utlösas.
EFnc	LARM Prestanda reduceras tills dess ännu en fläkt fungerar	Feltillstånd på den mittre evaporatorfläkten	<ul style="list-style-type: none"> Fläktkontakten felaktigt ansluten Feltillstånd på fläkten 	<ul style="list-style-type: none"> KONTAKTA SERVICE Apparaten fortsätter att fungera med reducerad prestanda tills dess att ännu en fläkt fungerar (Pågående program: programmet fortsätter så länge det finns åtminstone en fungerande fläkt. Programmet stängs av om ingen fläkt fungerar). Under STANDBY: larm kan inte utlösas.
E1	VARNING	Lågtemperatur i utrymmet (endast under varmhållningsprogram/kallhållningsprogram: positiv eller negativ)	<ul style="list-style-type: none"> Inställd fördröjningstid är för kort Deltatemperaturen är inställd för snävt Evaporatorns isbildning 	<ul style="list-style-type: none"> Temperaturen i utrymmet är under hållningsprogrammets riktvärdestemperatur under längre tid än den inställda tiden (grundinställning = 1 timme). Programmet går tills det avslutas. Öppna luckan för att öka temperaturen inuti utrymmet: kontrollera efter ett par minuter. Starta ett manuellt avfrostningsprogram. Om felet kvarstår, kontakta Service.
E3	LARM Stänger av apparaten.	Feltillstånd på kärntemperatursond	<ul style="list-style-type: none"> Kontakten ej ansluten Kärntemperatursonden och/eller dess kabel är skadad 	<ul style="list-style-type: none"> Kylaren fungerar till slutet av programmet. Det går inte att starta ett nytt program förrän teknisk Service har bytt ut kärntemperatursonden. KONTAKTA SERVICE
E4	VARNING	Feltillstånd på evaporatorsond	<ul style="list-style-type: none"> Kontakten ej ansluten Kärntemperatursonden och/eller dess kabel är skadad 	<ul style="list-style-type: none"> Kylaren fungerar: upptiningsprogrammets inställning baseras på tid. Kontakta Service och informera om det visade meddelandet.
E14	VARNING	Feltillstånd på yttre evaporatorsond	<ul style="list-style-type: none"> Kontakten ej ansluten Kärntemperatursonden och/eller dess kabel är skadad 	<ul style="list-style-type: none"> Kylaren fungerar. Kontakta Service och informera om det visade meddelandet.
E15	LARM Stannar maskinen	Feltillstånd på kondensorsond	<ul style="list-style-type: none"> Kontakten ej ansluten Kärntemperatursonden och/eller dess kabel är skadad 	<ul style="list-style-type: none"> KONTAKTA SERVICE Detta feltillstånd stänger även av nuvarande program. Ta bort ut maten ur utrymmet för att den inte ska gå till spillo.

KOD	TYP AV FEL	BESKRIVNING	MÖJLIGA ORSAKER	ÅTGÄRDER
E16	LARM Stannar maskinen	Hög temperatur på kondensorn	<ul style="list-style-type: none"> Kondensorn sitter inte korrekt Fläktkondensorn fungerar inte Kondensorn är smutsig eller gallret har igensatta hål Apparaten kan inte släppa ut varmluft på grund av placering för nära en vägg 	<p>Detta feltillstånd stänger även av nuvarande program.</p> <ul style="list-style-type: none"> Ta fort ut maten ur utrymmet för att den inte ska gå till spillo. Använd en dammsugare för att avlägsna damm och smuts från kondensorns luftinsugsgaller. Kontakta Service om larmet kvarstår.
Eprb1	LARM Stoppa program med kärntemperatursond	Feltillstånd på kärntemperatursond Nr 1	<ul style="list-style-type: none"> Felaktig användning av kärntemperatursond (till exempel utdragen eller klämd kabel). Feltillstånd på kontakt Feltillstånd på kärntemperatursond Feltillstånd på PCB 	<ul style="list-style-type: none"> Nuvarande och pågående program: <ul style="list-style-type: none"> a) programmet fortsätter i kärntemperatursondläge så länge minst en av de 6 sondspetsarna fungerar. b) programmet går över till tidsinställning om ingen av de 6 kärntemperatursonderna fungerar. Under STANDBY: <ul style="list-style-type: none"> a) programmet kan startas så länge minst en spets fungerar. b) programmet kan startas i tidsinställt läge om alla spetsar slutat att fungera. För att återställa full funktion, kontakta Service.
Eprb2	LARM Stänger av program med kärntemperatursond endast om hela sensorn är defekt	Feltillstånd på kärntemperatursond Nr 2	<ul style="list-style-type: none"> Felaktig användning av kärntemperatursond (till exempel utdragen eller klämd kabel). Feltillstånd på kontakt Feltillstånd på kärntemperatursond Feltillstånd på PCB 	<ul style="list-style-type: none"> Nuvarande och pågående program: <ul style="list-style-type: none"> a) programmet fortsätter i kärntemperatursondläge så länge minst en av de 6 sondspetsarna fungerar. b) programmet går över till tidsinställning om ingen av de 6 kärntemperatursonderna fungerar. Under STANDBY: <ul style="list-style-type: none"> a) programmet kan startas så länge minst en spets fungerar. b) programmet kan startas i tidsinställt läge om alla spetsar slutat att fungera. För att återställa full funktion, kontakta Service.
Eprb3	LARM Stänger av program med kärntemperatursond endast om hela sensorn är defekt	Feltillstånd på kärntemperatursond Nr 3	<ul style="list-style-type: none"> Felaktig användning av kärntemperatursond (till exempel utdragen eller klämd kabel). Feltillstånd på kontakt Feltillstånd på kärntemperatursond Feltillstånd på PCB 	<ul style="list-style-type: none"> Nuvarande och pågående program: <ul style="list-style-type: none"> a) programmet fortsätter i kärntemperatursondläge så länge minst en av de 6 sondspetsarna fungerar. b) programmet går över till tidsinställning om ingen av de 6 kärntemperatursonderna fungerar. Under STANDBY: <ul style="list-style-type: none"> a) programmet kan startas så länge minst en spets fungerar. b) programmet kan startas i tidsinställt läge om alla spetsar slutat att fungera. För att återställa full funktion, kontakta Service.
Eprb4	LARM Stänger av program med kärntemperatursond endast om hela sensorn är defekt	Feltillstånd på kärntemperatursond Nr 4	<ul style="list-style-type: none"> Felaktig användning av kärntemperatursond (till exempel utdragen eller klämd kabel). Feltillstånd på kontakt Feltillstånd på kärntemperatursond Feltillstånd på PCB 	<ul style="list-style-type: none"> Nuvarande och pågående program: <ul style="list-style-type: none"> a) programmet fortsätter i kärntemperatursondläge så länge minst en av de 6 sondspetsarna fungerar. b) programmet går över till tidsinställning om ingen av de 6 kärntemperatursonderna fungerar. Under STANDBY: <ul style="list-style-type: none"> a) programmet kan startas så länge minst en spets fungerar. b) programmet kan startas i tidsinställt läge om alla spetsar slutat att fungera. För att återställa full funktion, kontakta Service.

KOD	TYP AV FEL	BESKRIVNING	MÖJLIGA ORSAKER	ÅTGÄRDER
Eprb5	LARM Stänger av program med kärntemperatursond endast om hela sensorn är defekt	Feltillstånd på kärntemperatursond Nr 5	<ul style="list-style-type: none"> Felaktig användning av kärntemperatursond (till exempel utdragen eller klämd kabel). Feltillstånd på kontakt Feltillstånd på kärntemperatursond Feltillstånd på PCB 	<ul style="list-style-type: none"> Nuvarande och pågående program: <ul style="list-style-type: none"> a) programmet fortsätter i kärntemperatursondläge så länge minst en av de 6 sondspetsarna fungerar. b) programmet går över till tidsinställning om ingen av de 6 kärntemperatursonderna fungerar. Under STANDBY: <ul style="list-style-type: none"> a) programmet kan startas så länge minst en spets fungerar. b) programmet kan startas i tidsinställt läge om alla spetsar slutat att fungera. För att återställa full funktion, kontakta Service.
Eprb6	LARM Stänger av program med kärntemperatursond endast om hela sensorn är defekt	Feltillstånd på kärntemperatursond Nr 6	<ul style="list-style-type: none"> Felaktig användning av kärntemperatursond (till exempel utdragen eller klämd kabel). Feltillstånd på kontakt Feltillstånd på kärntemperatursond Feltillstånd på PCB 	<ul style="list-style-type: none"> Nuvarande och pågående program: <ul style="list-style-type: none"> a) programmet fortsätter i kärntemperatursondläge så länge minst en av de 6 sondspetsarna fungerar. b) programmet går över till tidsinställning om ingen av de 6 kärntemperatursonderna fungerar. Under STANDBY: <ul style="list-style-type: none"> a) programmet kan startas så länge minst en spets fungerar. b) programmet kan startas i tidsinställt läge om alla spetsar slutat att fungera. För att återställa full funktion, kontakta Service.
B4	LARM Stänger av apparaten.	Nätspänning saknas	<ul style="list-style-type: none"> Nätspänning saknas Feltillstånd på nätspänningssystem Andra elektriska problem (t. ex. strömdispersion) 	<ul style="list-style-type: none"> Nuvarande och pågående program: programmet startar automatiskt om så fort strömmen kommer tillbaka. Maskinen var inte i drift under en specifik tidsrymd: kontrollera start- och sluttid. Kontrollera kontakten eller den elektriska huvudpanelen. Kontakta Service om larmet uppstår igen.
Ertc	VARNING	Lågt batteri	<ul style="list-style-type: none"> Batterier för användargränssnittet är lågt Fel på elektroniska kort 	<p>Problem med batteriet på den inre klockan.</p> <p>Funktioner som använder klockan kommer inte att fungera (exempel: HACCP-händelser kommer inte att spelas in korrekt).</p> <p>KONTAKTA SERVICE</p>
ECHt	VARNING	Utrymme hög temperatur	<ul style="list-style-type: none"> Dörren har lämnats öppen Maten är för het i utrymmet. Problem med parameter ady eller med mätningen av temperatur 	<ul style="list-style-type: none"> Utrymmets temperatur har överstigit den inställda gränsen, förutom signalfördröjningstiden. Nuvarande och pågående program: programmet fortsätter. Kontakta Service om larmet kvarstår trots att utrymmets temperatur är låg.
E11	LARM Stänger av apparaten.	Kompressorfel	<ul style="list-style-type: none"> Fläktkondensorn överbelastad (exempel: för hög rumstemperatur) Elektriskt fel (exempel: kontakten ej i uttaget) Gasläcka Skada på kompressorn 	<ul style="list-style-type: none"> Kylaren stängs av och endast fläktkondensorn fungerar. Kontrollera om det finns tilltäppning av insugsluftens kondensor. <p>KONTAKTA SERVICE</p>
B2	FEL Stänger av programmet	Öppen dörr	<ul style="list-style-type: none"> Luckan har hållits öppen utöver inställd tidsbegränsning inom det aktiva programmet. Feltillstånd på igenkänningssystemet för luckans stängande 	<ul style="list-style-type: none"> Se till att kylarens lucka är stängd och att det inte finns någon fysisk blockering för stängningen. Starta ett nytt program: om det inte startar eller om larmet fortsätter även med luckan stängd, kontakta Service.

KOD	TYP AV FEL	BESKRIVNING	MÖJLIGA ORSAKER	ÅTGÄRDER
ACUP	LARM Stänger av apparaten.	ACU protokollfel	<ul style="list-style-type: none"> ACU-brädan är inte programmerad, eller programmerad med inkompatibel programvaruversion De elektroniska korten är urkopplade 	<ul style="list-style-type: none"> Kommunikationsprotokollfel avläst. Kontakta Service om problemet kvarstår.
SdEr	VARNING	SD-kortet fungerar inte	Mikro-SD-kortet är trasigt eller ej inkopplat	<ul style="list-style-type: none"> SD-kortet fungerar inte Bilder eller program som lagrats på SD-kortet har förlorats. Kylaren kan fortsätta att fungera. För att återställa full funktion, kontakta Service.
Displayen är OFF trots att huvudbrytaren står på ON.			Displayens kontakt har lossnat.	<ul style="list-style-type: none"> Slå av och på apparaten. Kontakta Service om problemet kvarstår.
Displayen står kvar på skärmläckaren och reagerar inte.			Problem med programvaran.	<ul style="list-style-type: none"> Slå av och på apparaten. Kontakta Service om problemet kvarstår.
Displayen visar upp kondens på insidan.			Vatteninfiltration under rengöringsfasen.	<ul style="list-style-type: none"> Ingen åtgärd nödvändig. Det går att fortsätta använda apparaten. Om du har problem att använda apparaten, kontakta Service.
Strömställaren ON_OFF fungerar inte.			<ul style="list-style-type: none"> Problem med strömförsörjningen. Problem med maskinvara. Problem med kablage. 	<ul style="list-style-type: none"> Slå av och på apparaten. Kontakta Service om problemet kvarstår.
Yttre buller/vibrationer med program PÅ.			<ul style="list-style-type: none"> Enheten är inte placerad i våg. Skada på kondensvattenbricka och guideskena. Kondenspanelen är inte korrekt fäst. 	<ul style="list-style-type: none"> Ställ apparaten i våg med de justerbara stödbenen. Justera guideskenan eller avlägsna kondensvattenbrickan. Kontrollera att kondenspanelen är korrekt fäst. Kontakta Service om problemet kvarstår.
Inre buller/vibrationer med program PÅ.			<ul style="list-style-type: none"> Stöden för ugnsplåtar är inte uppriktade. Den inre ramen är inte korrekt placerad. Ugnsutrymmets fläkt är tilltäppt. Kåpan/deflektorn på evaporatorfläkten sitter inte fast ordentligt. 	<ul style="list-style-type: none"> Kontrollera om höger/vänster stöd är korrekt placerade. Kontrollera om den inre ramen är väl fastsatt, både upptill och nertill. Kontrollera om ugnsutrymmets fläkt fungerar väl och inte är tilltäppt. Kontrollera om evaporatorns kåpa är väl fastskruvad. Kontakta Service om problemet kvarstår.
Apparaten kräver för lång tid för att nå inställd temperatur.			<ul style="list-style-type: none"> För mycket mat har lastats in i ugnsutrymmet. Läckage av kylmedium. Utrymmets 3-fasfläkt har fel rotationsriktning eller är inte inkopplad alls. Termostatventilen inte inställd. Kompressorventilen skadad. Relä eller värmeelement har fastnat. Rörisolering och kabelisolering på baksidan fattas eller är skadad. 	<ul style="list-style-type: none"> Reducera mängden mat som lastas in i ugnsutrymmet. Kontakta Service om problemet kvarstår.
Kompressorfel			<ul style="list-style-type: none"> Kompressorn startar inte. Kompressorn pendlar ojämnt eller kontinuerligt. Nedgång i kompressorns verkningsgrad. Kompressorn är bullrig. 	KONTAKTA SERVICE

Om felet kvarstår efter att kontrollerna ovan utförts, kontakta Kundservice och kom ihåg att uppge:

A. vilken typ av problem det rör sig om,

- B. produktens PNC (produktionskod),
- C. serie- (produktens serienummer).



OBS!

Produktionskoden och serienumret är de uppgifter som krävs för att ta reda på vilken typ av maskin det rör sig om och maskinens tillverkningsdatum.

G.2 Problem med apparatens uppkoppling (beroende på programvaruversion)

Om apparaten inte kan skapa en fjärruppkoppling till internet kommer dess display att visa symboler som visar på anslutningsproblemet. Se nedan för betydelsen av dessa symboler:

Anslutningsfel



Apparaten är inte ansluten till konnektivetsmodulen



Inte ansluten till LAN-hub (ansluten till NIU PROE- eller IoT-modulen men inte till hubben)



Inte ansluten till wifi-hub (ansluten till konnektivetsmodulen).



Ansluten till hub via LAN men inte till molnet.



Ansluten till hub via wifi men inte till molnet.

H MER INFORMATION

H.1 Ergonomi

H.1.1 Certifiering

De ergonomiska funktionerna på din produkt kan inverka på din fysiska och kognitiva interaktion med apparaten, och de har utvärderats och certifierats.

En produkt med ergonomiska funktioner ska uppfylla specifika ergonomiska krav inom tre olika områden: Polyteknisk, biomedicinsk och psykosocial användarvänlighet och tillfredsställelse.

För vart och ett av dessa områden har specifika test med faktiska användare utförts. Produkten uppfyller därmed de ergonomiska acceptanskraven i de tillämpade föreskrifterna.

H.1.2 Allmänna rekommendationer

Den ugn eller blastkylare som du använder har specifikt studerats och testats för att minimera alla potentiella fysiska problem som kan associeras med användning av produkten.

Lastning och urlastning av plåtar och användning av produkten kan medföra felaktig kroppshållning och hantering av tung vikt – egenskaper i ditt dagliga arbetsliv som vi försöker att avlasta.

Vi föreslår därför att du använder dig av några specifika hanteringsprocedurer:

- Hantera plåtar på balanserat sätt, och försök att inte späna ryggen under lastning och urlastning.
- Om det går, böj benen och luta inte ryggen framåt under placering av plåtar på de undre hyllorna och under användning av lägre verktyg och saker.
- Om möjligt, försök att placera plåtarna i ugnsutrymmet beroende på dess vikt, se bilderna nedan.
- Om möjligt, tryck och dra i hållarvagnen för att reducera avstånden.
- Håll synavståndet för att korrekt kunna förstå den information som visas på displayen, eller för att se det som är placerat i ugnsutrymmet – reducera den tid du tittar uppåt så mycket som möjligt (utsträckning av nacke och hals).

Föreslagna rörelser för plåtar beroende på vikt

Försök att placera plåtarna i ugnsutrymmet beroende på dess vikt, se bilderna nedan.

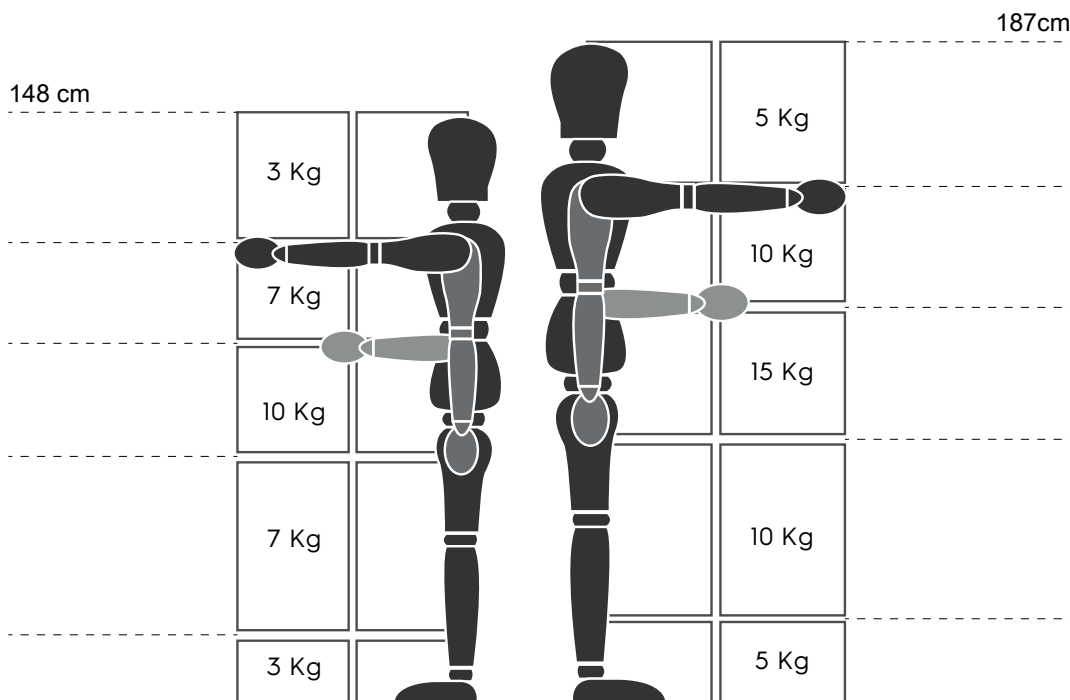

Maximala föreslagna vikter – "Manual Handling Operations Regulations" (Föreskrifter för manuell hantering) – Health and Safety Executive (HSE, UK, 2016)

Nedan några exempel på vanliga installationer och maximalvikter per plåt

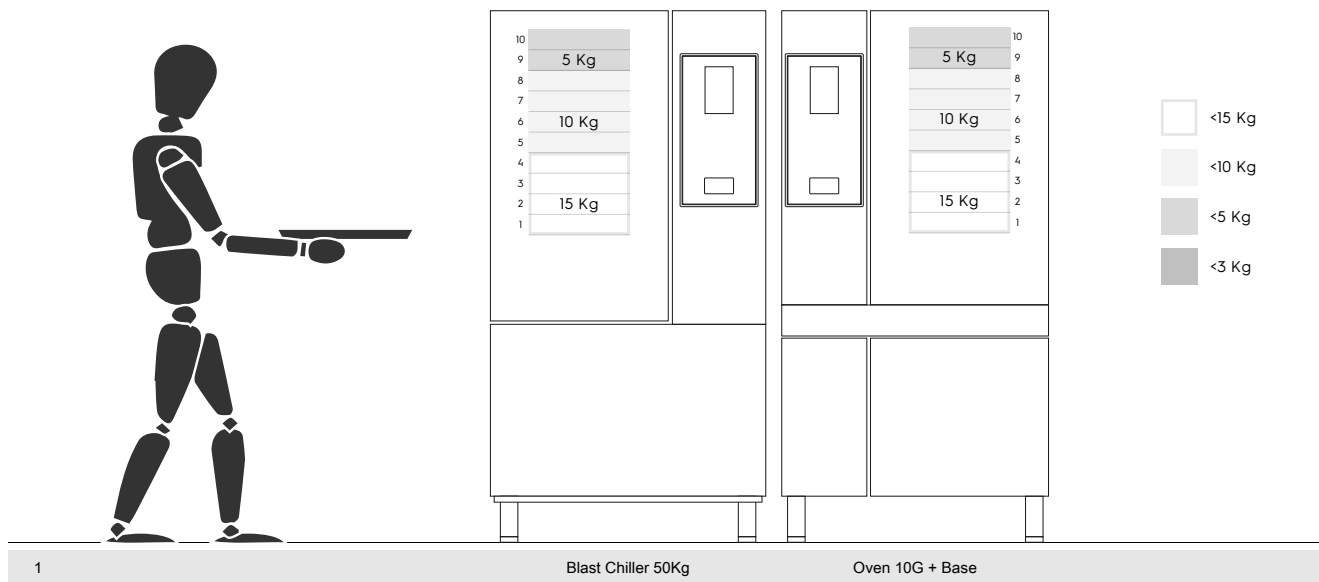

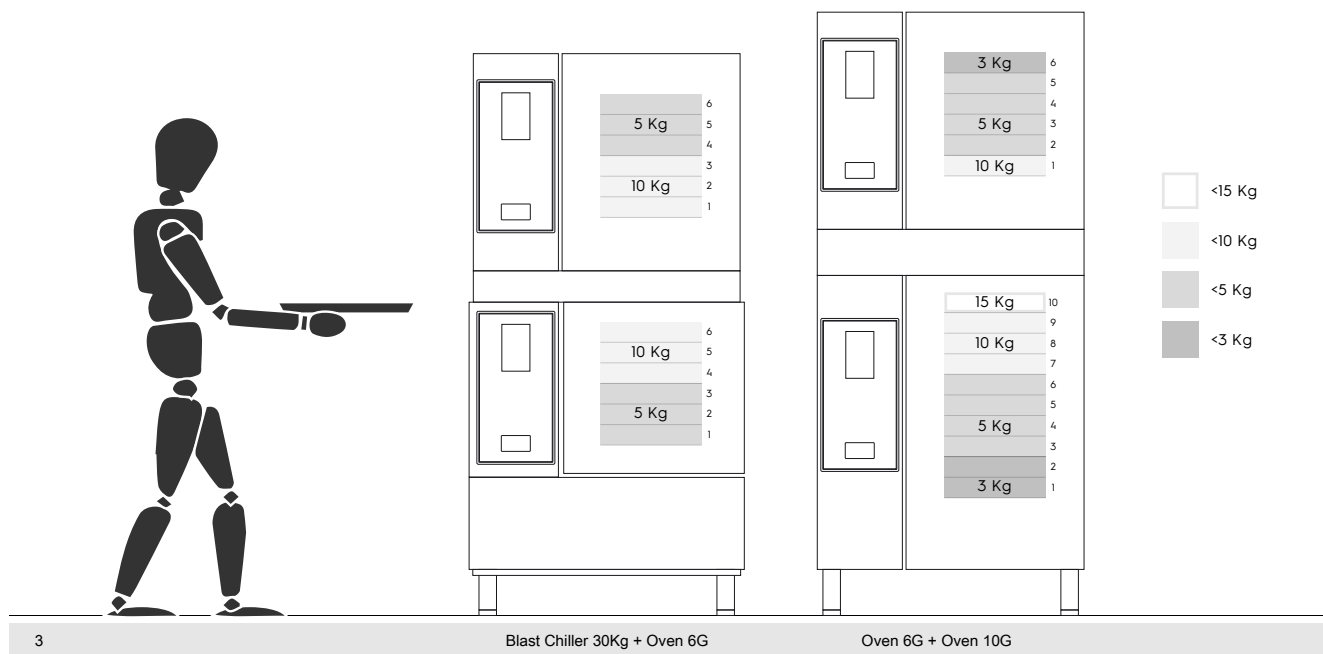
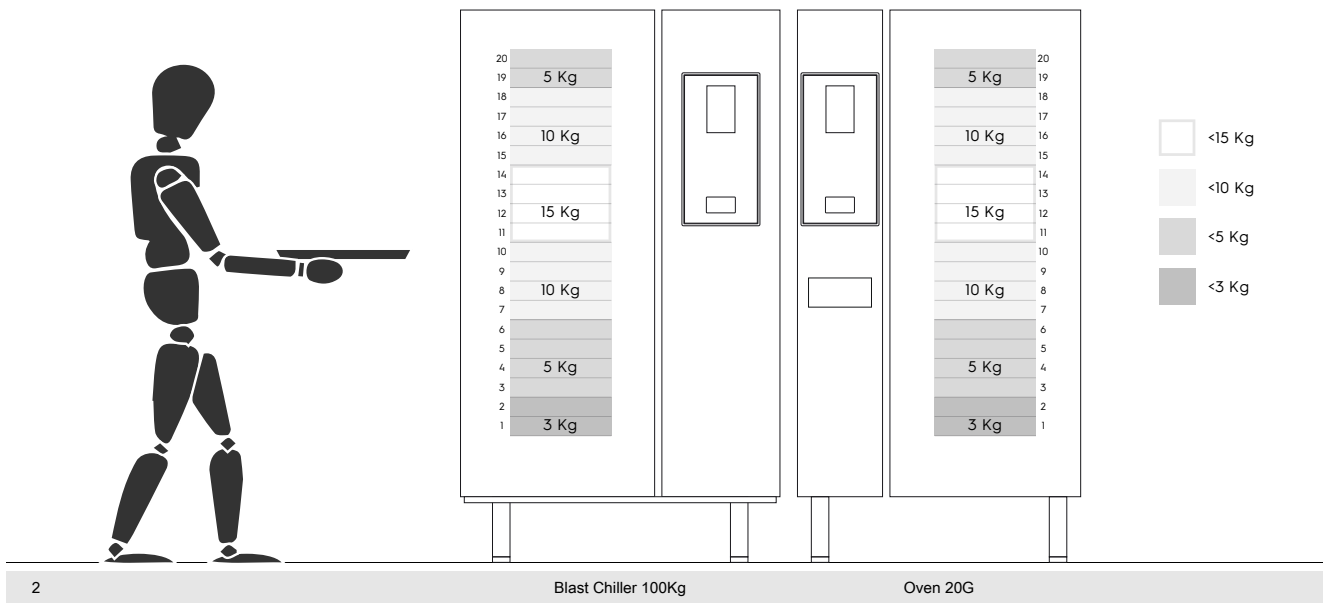

H.1.2.1 Rekommendationer angående tillbehör

- För installation av 20GN 2/1 blastkylare föreslår vi att du förbereder ett isolerat golv för att undvika extra belastning för operatör som använder Mobile GastroNorm-ställning.
- För vägginstallation av 10GN föreslår vi att du använder ett förhöjartillbehör som inte överstiger 700 mm för att underlätta lastning.
- Vi staplingsinstallation av 6GN + 6GN föreslår vi att du använder det justerbara stödbenstillbehöret 230-290 mm (kod 922745) och ställer in benen till maximal höjd 290 mm för att underlätta lastning.
- I konfigurationen 6GN + 6GN på förhöjartillbehör föreslår vi att du lastar plåtar med vikt som understiger 3 kg på den övre nivån.

CE