

Frigoriferi verticali

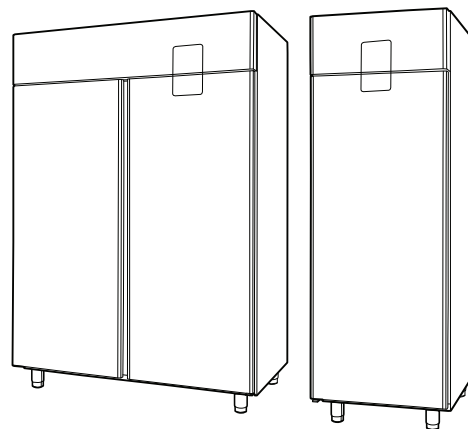

IT

Manuale d'uso



Premessa



Leggere le seguenti istruzioni, inclusi i termini di garanzia, prima di procedere all'installazione e all'utilizzo dell'apparecchiatura.

Visitare il nostro sito web www.electroluxprofessional.com e aprire la sezione Supporto per:



Registrazione del prodotto



Ottenere consigli e suggerimenti sul prodotto, informazioni sul servizio manutenzione e assistenza

Il manuale delle istruzioni per l'installazione, l'uso e la manutenzione (di seguito denominato "manuale") fornisce all'utente informazioni utili per utilizzare l'apparecchiatura correttamente e in sicurezza.

Quanto di seguito scritto non deve essere considerato come un lungo ed oneroso elenco di avvertenze, bensì come una serie di istruzioni atte a migliorare in tutti i sensi le prestazioni dell'apparecchiatura e ad evitare soprattutto il succedersi di danni alle persone, cose o animali derivanti da procedure d'uso e di conduzione scorrette.

È molto importante che ogni persona addetta al trasporto, all'installazione, alla messa in servizio, all'uso, alla manutenzione, alla riparazione e allo smantellamento dell'apparecchiatura consulti e legga attentamente questo manuale prima di procedere alle varie operazioni, allo scopo di evitare manovre errate e inconvenienti che potrebbero pregiudicare l'integrità dell'apparecchiatura o risultare pericolosi per l'incolumità delle persone. Si raccomanda di informare periodicamente l'utente sulle normative in materia di sicurezza. È importante, inoltre, istruire ed aggiornare il personale autorizzato ad operare sull'apparecchiatura sull'uso e la manutenzione della stessa.

È altresì importante che il manuale venga sempre tenuto a disposizione dell'operatore e venga conservato con cura sul luogo d'esercizio dell'apparecchiatura affinché sia facilmente ed immediatamente accessibile per poter essere consultato in caso di dubbi e, comunque, ogni qualvolta le circostanze lo richiedano.

Se, dopo aver letto il presente manuale, persistessero ancora dubbi o incertezze sull'uso dell'apparecchiatura, contattare senza esitazione il Costruttore o il Centro assistenza autorizzato, che sarà a disposizione per assicurare una pronta ed accurata assistenza per un miglior funzionamento e la massima efficienza della stessa. Si ricorda infine che, durante tutte le fasi di utilizzo dell'apparecchiatura dovranno sempre essere osservate le normative vigenti in materia di sicurezza, igiene sul lavoro e tutela dell'ambiente. È quindi compito dell'utente controllare che l'apparecchiatura venga azionata ed utilizzata unicamente in condizioni ottimali di sicurezza sia per le persone sia per gli animali e le cose.



IMPORTANTE

- Il fabbricante declina ogni responsabilità per qualsiasi operazione effettuata sull'apparecchiatura trascurando le indicazioni riportate sul manuale.
- Il produttore si riserva il diritto di modificare le caratteristiche delle apparecchiature presentate in questa pubblicazione senza preavviso.
- È vietata la riproduzione anche parziale del presente manuale.
- Il presente manuale è disponibile in formato digitale seguendo una delle seguenti procedure:
 - contattare il fornitore oppure l'assistenza clienti di riferimento;
 - scaricare la versione più recente e più aggiornata del presente manuale dal sito web www.electroluxprofessional.com.
- Il manuale deve essere sempre conservato nei pressi dell'apparecchiatura, in un luogo facilmente accessibile. Gli operatori e gli addetti all'uso ed alla manutenzione dell'apparecchiatura devono poterlo reperire e consultare facilmente in qualsiasi momento.

Indice

A	AVVERTENZE E INFORMAZIONI DI SICUREZZA	4
A.1	Informazioni generali	4
A.2	Dispositivi di protezione individuale	4
A.3	Sicurezza generale	5
A.4	Dispositivi di protezione installati sull'apparecchiatura	5
A.5	Segnaletica di sicurezza da esporre sull'apparecchiatura o attorno a essa	6
A.6	Uso scorretto ragionevolmente prevedibile	6
A.7	Rischi residui	6
A.8	Carico e scarico del prodotto	7
A.9	Carico massimo	7
A.10	Pulizia dell'apparecchiatura	7
A.11	Pulizia del mobile de degli accessori	7
A.12	Manutenzione preventiva	7
A.13	Ricambi e accessori	7
A.14	Avvertenze per l'utilizzo e la manutenzione	7
A.15	Manutenzione dell'apparecchiatura	8
A.16	Intervalli di manutenzione	8
B	DATI DI IDENTIFICAZIONE DELL'APPARECCHIATURA E DEL COSTRUTTORE	9
C	GARANZIA	9
C.1	Termini di garanzia ed esclusioni	9
D	INFORMAZIONI GENERALI	9
D.1	Introduzione	9
D.2	Destinazione d'uso e restrizioni	10
D.3	Collaudo	10
D.4	Diritti d'autore	10
D.5	Conservazione del manuale	10
D.6	Destinatari del manuale	10
D.7	Definizioni	10
D.8	Responsabilità	10
E	USO NORMALE DELLA MACCHINA	11
E.1	Caratteristiche del personale abilitato a intervenire sull'apparecchiatura	11
E.2	Requisiti di base per l'uso dell'apparecchiatura	11
F	PANNELLO DI CONTROLLO	11
F.1	Descrizione cruscotto	11
G	ISTRUZIONI PER L'UTENTE	12
G.1	Accensione e regolazione della temperatura	12
G.2	Icone di segnalazione	12
G.3	Allarmi	12
G.3.1	Allarmi di servizio e segnalazioni per modelli 0°C/+10°C	12
G.3.2	Allarmi di servizio e segnalazioni per modelli -15°C/-22°C e -2°C/+10°C	12
G.3.3	Allarmi di temperatura e segnalazioni (comuni a tutte le apparecchiature)	12
G.4	Sbrinamento	12
G.5	Caricamento del prodotto	13
H	PULIZIA E MANUTENZIONE DELLA MACCHINA	13
H.1	Manutenzione ordinaria	13
H.1.1	Informazioni per la cura	13
H.1.2	Introduzione alla pulizia	13
H.1.3	Pulizia cella	13
H.1.4	Periodi di inutilizzo	14
I	RISOLUZIONE DEI PROBLEMI	14
I.1	Introduzione	14
I.2	Risoluzione dei problemi	14

A AVVERTENZE E INFORMAZIONI DI SICUREZZA

A.1 Informazioni generali

Per consentire un sicuro utilizzo dell'apparecchiatura e una corretta comprensione del manuale è necessario avere una buona conoscenza dei termini e delle convenzioni tipografiche utilizzate nella documentazione. Per contrassegnare e permettere di riconoscere i vari tipi di pericolo, nel manuale vengono utilizzati i seguenti simboli:



AVVERTENZA

Pericolo per la salute e la sicurezza delle persone addette.



AVVERTENZA

Pericolo di elettrocuzione - tensione pericolosa.



ATTENZIONE

Pericolo di danni all'apparecchiatura o al prodotto.



AVVERTENZA

Pericolo d'incendio / Materiali infiammabili

 Pressione



IMPORTANTE

Istruzioni o informazioni importanti sul prodotto



Leggere le istruzioni prima di usare l'apparecchiatura.







Chiarimenti e spiegazioni

- Solo ed esclusivamente personale specializzato è autorizzato ad operare sull'apparecchiatura.
- Questa apparecchiatura non deve essere utilizzata da persone (bambini inclusi) che abbiano capacità fisiche, sensoriali o mentali ridotte, o che non abbiano esperienza o conoscenze sufficienti, a meno che non siano sotto la supervisione o seguano le istruzioni delle persone responsabili della loro sicurezza.
- Non permettere ai bambini di giocare con l'apparecchiatura.
- Tenere gli imballaggi e i detersivi lontani dalla portata dei bambini.
- Le operazioni di pulizia e di manutenzione non devono essere effettuate dai bambini senza sorveglianza.
- Per la propria incolumità, non usare benzina o altri materiali infiammabili, allo stato gassoso o liquido, in prossimità di questa o altre apparecchiature.
- Non conservare sostanze esplosive, quali contenitori sotto pressione con propellente infiammabile, in questa apparecchiatura.
- Fare riferimento ai dati indicati nella targhetta caratteristiche dell'apparecchiatura per i rapporti con il Costruttore (es. per la richiesta di pezzi di ricambio, ecc.).
- All'atto della demolizione dell'apparecchiatura la marcatura dovrà essere distrutta.
- Conservare con cura le presenti istruzioni per un'ulteriore consultazione da parte dei vari operatori.

A.2 Dispositivi di protezione individuale

Tabella riassuntiva dei dispositivi di protezione individuale (DPI) da utilizzare durante le varie fasi di vita della macchina.

Fase	Indumenti di protezione	Calzature di sicurezza	Guanti	Occhiali	Casco o elmetto
Trasporto	—	●	○	—	○
Movimentazione	—	●	○	—	—
Disimballo	—	●	—	—	—
Installazione	—	●	—	—	—
Uso ordinario	—	—	—	—	—
Pulizia normale	—	—	—	—	—
Pulizia straordinaria	—	●	—	—	—
Manutenzione	—	●	—	—	—

Fase	Indumenti di protezione	Calzature di sicurezza	Guanti	Occhiali	Casco o elmetto
					
Smontaggio		●			—
Demolizione		●			—
Legenda:					
●	DPI PREVISTO				
○	DPI A DISPOSIZIONE O DA UTILIZZARE SE NECESSARIO				
—	DPI NON PREVISTO				

A.3 Sicurezza generale

- Le apparecchiature sono provviste di dispositivi di sicurezza elettrici e/o meccanici, atti alla protezione dei lavoratori e dell'apparecchiatura stessa.
- Non far mai funzionare l'apparecchiatura rimuovendo, modificando o manomettendo i ripari, le protezioni o i dispositivi di sicurezza.
- Non apportare modifiche alle parti fornite con l'apparecchiatura.
- Alcune illustrazioni del manuale rappresentano l'apparecchiatura, o parti di essa, senza protezioni o con protezioni rimosse. Ciò è fatto unicamente per esigenze di spiegazione. È sempre vietato utilizzare l'apparecchiatura senza le protezioni o con i dispositivi di protezione disattivati.

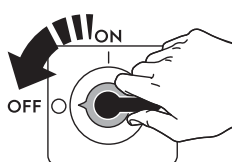
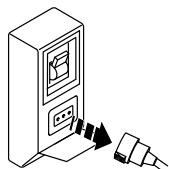

Togliere l'alimentazione all'apparecchiatura prima di procedere a qualsiasi procedura di installazione, montaggio, pulizia o manutenzione.

- È vietato rimuovere, manomettere o rendere illeggibili le marcature nonché le etichette e i segnali di sicurezza, di pericolo e di obbligo riportati sull'apparecchiatura.
- Il livello di pressione sonora ponderata A non eccede i 70 dB(A).¹
- Evitare accuratamente l'esposizione dell'apparecchiatura all'ozono. Non utilizzare ozonizzatori nei locali in cui è installata l'apparecchiatura.
- Le seguenti operazioni devono essere eseguite da personale specializzato autorizzato o da tecnici dell'Assistenza clienti dotati di adeguati dispositivi di protezione individuale (A.2 *Dispositivi di protezione individuale*), attrezzatura e mezzi ausiliari, che possono chiedere al Costruttore di fornire un manuale di servizio:
 - Installazione e montaggio
 - Installazione dell'unità di condensazione del fluido refrigerante
 - Posizionamento
 - Connessioni elettriche
 - Pulizia, riparazione e manutenzione straordinaria della macchina
 - Smaltimento dell'apparecchiatura
 - Interventi su apparecchiature elettriche
 - Operazioni di smontaggio di apparecchiature che fanno uso di R290 o R-744 (provviste di un sistema di raffreddamento ad alta pressione)
 - operazioni di smontaggio delle apparecchiature che fanno uso di gas infiammabili di soffiatura dell'isolamento.

A.4 Dispositivi di protezione installati sull'apparecchiatura



Ripari



L'apparecchiatura è dotata di:

- protezioni fisse (es. carter, coperchi, pannellature laterali, ecc.), fissate all'apparecchiatura e/o al telaio con viti o attacchi rapidi smontabili o apribili solo con utensili o attrezzi. Si diffida pertanto l'utilizzatore dal rimuovere o manomettere tali dispositivi. Il Costruttore declina ogni responsabilità per i danni dovuti a manomissioni o mancato utilizzo delle protezioni;
- protezioni mobili interbloccate (porta) per l'accesso all'interno dell'apparecchiatura;
- pannelli o porte di accesso all'equipaggiamento elettrico dell'apparecchiatura realizzati con pannelli incernierati apribili sempre con appositi attrezzi. L'apertura del pannello o della porta non è consentita ad apparecchiatura connessa a rete elettrica.

1. I valori di emissione sonora sono stati ottenuti secondo la EN ISO 11204. Il valore potrebbe aumentare a seconda del posto di lavoro in cui viene misurato.

A.5 Segnaletica di sicurezza da esporre sull'apparecchiatura o attorno a essa

Divieto	Significato
	è vietato rimuovere i dispositivi di sicurezza
	vietato usare acqua per spegnere gli incendi (esposto sui componenti elettrici)

Pericolo	Significato
	attenzione superficie calda
	pericolo di elettrocuzione (esposto sui componenti elettrici con indicazione della tensione)

A.6 Uso scorretto ragionevolmente prevedibile

Si considera scorretto qualsiasi uso diverso da quanto specificato nel presente manuale. Durante l'esercizio dell'apparecchiatura non sono ammessi altri tipi di lavori o attività che vanno considerati scorretti e che in generale possono comportare rischi per la sicurezza degli addetti e danni all'apparecchiatura. Si considerano usi scorretti ragionevolmente prevedibili:

- mancata manutenzione, pulizia e controlli periodici dell'apparecchiatura;
- modifiche strutturali o modifiche alla logica di funzionamento;
- manomissione dei ripari o dei dispositivi di sicurezza;
- non utilizzo dei dispositivi di protezione individuale da parte degli operatori, del personale specializzato e dei manutentori;
- non utilizzo di accessori idonei (ad es. l'uso di attrezzature, scale non adatte);
- deposito, nelle vicinanze dell'apparecchiatura, di materiali combustibili o infiammabili, o comunque non compatibili o non pertinenti con la lavorazione;
- errata installazione dell'apparecchiatura;
- introduzione nell'apparecchiatura di oggetti non compatibili con il suo utilizzo o che possono danneggiare l'apparecchiatura stessa, le persone o inquinare l'ambiente;
- salire sull'apparecchiatura;
- non osservanza di quanto riportato nell'uso previsto dell'apparecchiatura;
- altri comportamenti che causano rischi non eliminabili dal Costruttore.
- incapacità di assicurare la chiusura completa di porta o cassette, per dimenticanza o trascuratezza;
- posizionamento del prodotto nei vani in modo tale da bloccare la corretta circolazione dell'aria o ostacolare la perfetta chiusura di porte/cassette;
- superamento del peso del prodotto consentito per ogni ripiano/cassetto.

A.7 Rischi residui

L'apparecchiatura evidenzia rischi che non sono stati eliminati completamente dal punto di vista progettuale o con l'installazione di adeguate protezioni. Ciò nonostante, con il presente manuale il Costruttore si è adoperato per informare gli operatori di tali rischi, indicando in modo puntuale i dispositivi di protezione individuale che gli operatori stessi devono utilizzare. Al fine di limitare i rischi, è necessario garantire spazio a sufficienza durante l'installazione dell'unità.

Per preservare tali condizioni, le zone circostanti l'apparecchiatura devono sempre:

- essere mantenute libere da ostacoli (come scalette, attrezzi, contenitori, scatole, ecc.);
- essere pulite e asciutte;
- essere ben illuminate.

Per la completa informazione del Cliente si riportano di seguito i rischi residui che permangono sull'apparecchiatura: tali comportamenti sono da considerare scorretti e quindi sono severamente vietati.

Rischio residuo	Descrizione della situazione di pericolo
Scivolamento o caduta	L'operatore può scivolare per presenza di acqua, sostanze liquide o sporco sul pavimento.
Ustioni/abrasioni (es. resistenze, teglia fredda, lamelle e tubi circuito di raffreddamento)	L'operatore tocca, deliberatamente o meno, alcuni componenti interni dell'apparecchiatura senza usare guanti di protezione.
Elettrocuzione	Contatto con alcune parti durante operazioni di manutenzione eseguite con il quadro elettrico in tensione.
Caduta dall'alto	L'operatore interviene sull'apparecchiatura utilizzando sistemi per l'accesso alla parte superiore non adatti (es. scale a pioli o vi sale sopra).

Rischio residuo	Descrizione della situazione di pericolo
Schiacciamento o lesione	Il personale specializzato potrebbe non fissare correttamente il pannello di controllo preposto all'accesso al vano tecnico. Lo stesso potrebbe chiudersi repentinamente.
Ribaltamento carichi	Utilizzo di sistemi di sollevamento o accessori non adatti o con carico sbilanciato durante la movimentazione dell'apparecchiatura o dell'imballo che la contiene.
Sostanze chimiche (gas refrigerante)	Inalazione di gas refrigerante. Fare pertanto sempre riferimento alle etichette dell'apparecchiatura.
Chiusura improvvisa della porta/cassetti (se presenti, a seconda del tipo di apparecchiatura)	L'addetto all'uso ordinario potrebbe chiudere repentinamente e volontariamente (se presenti, a seconda del tipo di apparecchiatura): <ul style="list-style-type: none"> • porta/e • cassetti

A.8 Carico e scarico del prodotto

- Coprire o avvolgere gli alimenti prima di introdurli all'interno del frigorifero ed evitare l'introduzione di cibi troppo caldi o liquidi in evaporazione.
- Non usare prodotti spray per lo sbrinamento; possono, infatti, risultare nocivi per la salute e/o danneggiare i materiali che compongono l'apparecchiatura.

ATTENZIONE:

- Non usare dispositivi meccanici o altri mezzi per accelerare il processo di sbrinamento, se non quelli raccomandati dal costruttore.
- Non danneggiare il circuito del refrigerante.
- Non usare apparecchi elettrici all'interno degli scomparti per la conservazione dei cibi congelati all'interno dell'apparecchiatura, a meno che non si tratti di qualcosa raccomandato dal costruttore.
- Mantenere libere da ostruzioni le aperture di ventilazione nell'involucro dell'apparecchio.

A.9 Carico massimo

Per le indicazioni relative al carico massimo per ogni apparecchiatura e ripiano, rispettare quanto riportato nella tabella sottostante:

CARICO MASSIMO PER RIPIANO	40 KG
----------------------------	-------

A.10 Pulizia dell'apparecchiatura

- Non toccare l'apparecchiatura se si hanno mani e/o piedi umidi né a piedi scalzi.
- Utilizzare una scala con guardia al corpo per interventi su apparecchiature con accessibilità alta.
- Prima di iniziare qualsiasi operazione di pulizia occorre mettere l'apparecchiatura in condizioni di sicurezza.
- Rispettare le competenze per i vari interventi di manutenzione ordinaria e straordinaria. La non osservanza delle avvertenze può essere causa di rischi per il personale.
- Non nebulizzare acqua né utilizzare getti d'acqua o apparecchi di pulizia a vapore o ad alta pressione.

A.11 Pulizia del mobile e degli accessori

- Prestare attenzione alla selezione e all'uso dei prodotti detergenti, al fine di mantenere adeguate prestazioni e sicurezza dell'apparecchiatura.
- Prima dell'uso pulire tutte le parti interne e gli accessori con acqua tiepida e sapone neutro o con prodotti aventi una biodegradabilità superiore al 90% (allo scopo di ridurre l'emissione nell'ambiente di sostanze inquinanti), quindi sciacquare ed asciugare accuratamente, dove possibile pulire con la lavastoviglie.
- Non usare per la pulizia dell'apparecchiatura detergenti contenenti cloro, detersivi a base di solventi (tipo trielina, ecc.), polveri o agenti abrasivi, pagliette o spugne che potrebbero danneggiare le superfici. Evitare l'utilizzo di sostanze solventi organiche e oli essenziali. Tali sostanze potrebbero intaccare gli elementi in materiale sintetico dell'apparecchiatura.
- Non usare prodotti (anche se diluiti) contenenti cloro (ipoclorito sodico, acido cloridrico o muriatico, ecc.) per pulire il pavimento sotto l'apparecchiatura.

A.12 Manutenzione preventiva

Al fine di garantire la sicurezza e le prestazioni dell'attrezzatura, si consiglia di far eseguire eventuali operazioni di manutenzione agli ingegneri autorizzati Electrolux Professional ogni 12 mesi, in conformità ai manuali di servizio Electrolux Professional. Per maggiori dettagli, si prega di contattare il Centro di assistenza locale Electrolux Professional.

A.13 Ricambi e accessori

Utilizzare esclusivamente accessori e/o ricambi originali. Il non utilizzo di accessori e/o ricambi originali farà decadere la garanzia del produttore originale e può rendere l'apparecchiatura non conforme agli standard di sicurezza.

A.14 Avvertenze per l'utilizzo e la manutenzione

- Nell'apparecchiatura sono presenti principalmente rischi di natura meccanica, termica ed elettrica. Ove possibile, i rischi sono stati neutralizzati:
 - direttamente, adottando soluzioni progettuali adeguate.
 - o indirettamente adottando ripari, protezioni e dispositivi di sicurezza.
- Eventuali situazioni anomale vengono segnalate sul display posto sul cruscotto.

- Durante la manutenzione permangono tuttavia alcuni rischi che non è possibile eliminare e che devono essere neutralizzati adottando comportamenti e precauzioni specifiche.
- È vietato compiere su organi in movimento qualsiasi operazione di controllo, pulizia, riparazione e manutenzione. I lavoratori devono essere informati di questo divieto mediante avvisi chiaramente visibili.
- Si raccomanda di controllare periodicamente il corretto funzionamento dei dispositivi di sicurezza e l'isolamento dei cavi elettrici (sostituirli se danneggiati).

Nel caso dovesse verificarsi qualche sostanziale anomalia (es. corto circuiti, rinvenimenti di cavi fuori dalla morsettiera, avarie di motori, deterioramenti delle guaine di protezione dei cavi elettrici, ecc.) l'operatore addetto all'uso ordinario dell'apparecchiatura deve:

- disattivare immediatamente l'apparecchiatura;

A.15 Manutenzione dell'apparecchiatura

- Gli intervalli d'ispezione e manutenzione dipendono dalle condizioni effettive di funzionamento dell'apparecchiatura e dalle condizioni ambientali (presenza di polvere, umidità, ecc.), pertanto non possono essere forniti degli intervalli di tempo ben definiti. È comunque consigliabile, per limitare al minimo le interruzioni di servizio, una scrupolosa e periodica manutenzione dell'apparecchiatura.
- Si consiglia, inoltre, di stipulare un contratto di manutenzione preventiva e programmata con l'Assistenza Clienti.
- Prima di iniziare qualsiasi operazione di manutenzione occorre mettere l'apparecchiatura in condizioni di sicurezza.
- Per garantire l'efficienza dell'apparecchiatura e per il suo corretto funzionamento è indispensabile effettuare la manutenzione periodica seguendo le indicazioni contenute nel manuale.

A.16 Intervalli di manutenzione

Si consiglia di eseguire le verifiche con la frequenza indicata nella tabella seguente:

Manutenzioni, verifiche, controlli e pulizia	Frequenza	Responsabilità
Pulizia ordinaria <ul style="list-style-type: none"> • Pulizia generale dell'apparecchiatura e della zona circostante 	<ul style="list-style-type: none"> • Ogni giorno 	<ul style="list-style-type: none"> • Operatore
Dispositivi di protezione meccanica <ul style="list-style-type: none"> • Controllo dello stato e verifica che non vi siano deformazioni, allentamenti o asportazioni 	<ul style="list-style-type: none"> • Annuale 	<ul style="list-style-type: none"> • Assistenza
Telaio e guarnizione porta <ul style="list-style-type: none"> • Verificare l'integrità del telaio porta e della guarnizione porta. • Verificare la pulizia del telaio porta e della guarnizione porta. • Sostituire in caso di rottura. 	<ul style="list-style-type: none"> • Mensile 	<ul style="list-style-type: none"> • Assistenza
Controllo <ul style="list-style-type: none"> • Verifica che le parti meccaniche non riportino rotture o deformazioni e controllo del serraggio delle viti: verifica della leggibilità e dello stato delle scritte, degli adesivi e dei simboli ed eventuale ripristino 	<ul style="list-style-type: none"> • Annuale 	<ul style="list-style-type: none"> • Assistenza
Struttura dell'apparecchiatura <ul style="list-style-type: none"> • Serraggio dei bulloni principali (viti, sistemi di fissaggio, ecc.) dell'apparecchiatura 	<ul style="list-style-type: none"> • Annuale 	<ul style="list-style-type: none"> • Assistenza
Segnaletica di sicurezza <ul style="list-style-type: none"> • Verifica della leggibilità e dello stato della segnaletica di sicurezza 	<ul style="list-style-type: none"> • Annuale 	<ul style="list-style-type: none"> • Assistenza
Quadro elettrico di comando <ul style="list-style-type: none"> • Controllo delle condizioni dei componenti elettrici installati all'interno del quadro elettrico di comando. Controllo dei cablaggi tra il quadro elettrico e le parti dell'apparecchiatura 	<ul style="list-style-type: none"> • Annuale 	<ul style="list-style-type: none"> • Assistenza
Cavo di collegamento elettrico <ul style="list-style-type: none"> • Verifica dello stato del cavo di collegamento (eventualmente sostituirlo) 	<ul style="list-style-type: none"> • Annuale 	<ul style="list-style-type: none"> • Assistenza
Revisione generale dell'apparecchiatura <ul style="list-style-type: none"> • Controllo di tutti i componenti, le apparecchiature elettriche, le corrosioni, le tubazioni... 	<ul style="list-style-type: none"> • Ogni 10 anni¹ 	<ul style="list-style-type: none"> • Assistenza

1. L'apparecchiatura è stata progettata e costruita per garantire una durata di circa 10 anni. Trascorso questo periodo di tempo (dalla messa in servizio dell'apparecchiatura) dovrà essere eseguita una revisione generale della stessa.

B DATI DI IDENTIFICAZIONE DELL'APPARECCHIATURA E DEL COSTRUTTORE

La targhetta caratteristiche contiene i dati identificativi e tecnici del prodotto.

Si riporta un esempio della marcatura o targhetta caratteristiche presente sull'apparecchiatura:

F.Mod. XXXXXXXXX PNC 9VIX XXXXXXXX W Tot. XXX KW	Comm. Model XXXXXXXXX Ser.Nr. XXXXXXXXX Volt XXXX XXX XXHz	Type ref. XXXXXX Cyclopentane	2019
Potenza Sbrinamento / Defrost Power Resistenza Evaporazione / Evaporation Heater El. Illuminazione / Lighting	XXX kW x kW x W	Classe / Class X Refrigerante / Refrigerant XXXXX Cap. x	GWP XXXX CO2-eq XXX t XX Kg
IPxx Electrolux Professional SPA - Viale Treviso, 15 - 33170 Pordenone (Italy)		CE 	

Si elenca qui di seguito il significato delle varie informazioni in essa contenute:

F.Mod.	descrizione di fabbrica del prodotto
Comm.Mod.	descrizione commerciale
PNC	codice di produzione
Ser.No.	numero di serie
Type ref.	gruppo dell'apparecchiatura certificativo
Cyclopentane	gas espandente usato in isolamento

V	tensione di alimentazione
Hz	frequenza di alimentazione
kW	potenza assorbita
A	Corrente assorbita
Evaporation heater El.	potenza resistenza evaporazione
Class	classe climatica
GWP	potenziale di riscaldamento globale
CO2 eq	quantità di gas serra
Lighting	luce interna
Cap.	capacità nominale
Refrigerant	tipo di gas refrigerante
Defrost power	corrente assorbita
CE	marcatura CE
	simbolo WEEE
IP21	grado di protezione alla polvere e all'acqua

C GARANZIA

C.1 Termini di garanzia ed esclusioni

Se l'acquisto di questo prodotto include la copertura della garanzia, quest'ultima viene fornita in conformità con le normative locali e a condizione che il prodotto venga installato e utilizzato per gli scopi previsti e descritti nella relativa documentazione dell'attrezzatura.

La garanzia è applicabile nel caso in cui il cliente abbia utilizzato solo pezzi di ricambio originali e abbia eseguito la manutenzione in conformità con la documentazione di manutenzione e dell'utente di Electrolux Professional resa disponibile in formato cartaceo o elettronico.

Electrolux Professional raccomanda vivamente di utilizzare detergenti, agenti di risciacquo e disincrostanti approvati da Electrolux Professional per ottenere risultati ottimali e mantenere l'efficienza del prodotto nel tempo.

La garanzia Electrolux Professional non copre:

- costi relativi ai viaggi di assistenza per la consegna e il ritiro del prodotto;
- installazione;
- formazione su come utilizzare/far funzionare il prodotto;
- sostituzione (e/o fornitura) di ricambi danneggiati e soggetti a usura, a meno che ciò non dipenda da difetti di materiale o di lavorazione segnalati entro una (1) settimana dal guasto;
- correzione del cablaggio esterno;
- correzione di riparazioni non autorizzate, nonché di eventuali danni, guasti e inefficienze causati da e/o derivanti da:
 - capacità insufficiente e/o anormale degli impianti elettrici (corrente/tensione/frequenza, compresi picchi e/o interruzioni);
 - alimentazione idraulica, di vapore, aria o gas inadeguata o interrotta (inclusi impurità e/o altri elementi non conformi ai requisiti tecnici delle singole apparecchiature);
 - parti idrauliche, componenti o prodotti per la pulizia consumabili non approvati dal costruttore;

- negligenza, uso improprio, abuso e/o mancato rispetto da parte del cliente delle istruzioni di utilizzo e cura descritte nella documentazione relativa all'attrezzatura;
- installazione, riparazione, manutenzione (comprese manomissioni, modifiche e riparazioni effettuate da terzi non autorizzati) e modifica dei sistemi di sicurezza improprie o scarse;
- Utilizzo di componenti non originali (per esempio: componenti consumabili, soggetti a usura o pezzi di ricambio).
- condizioni ambientali che provocano sollecitazioni termiche (ad es. surriscaldamento/congelamento) o chimiche (ad es. corrosione/ossidazione);
- oggetti estranei disposti o collegati al prodotto;
- incidenti o forza maggiore;
- il trasporto e la movimentazione, inclusi graffi, ammaccature, scheggiature, e/o altri danni alla finitura del prodotto, a meno che tali danni non risultino da difetti di materiale o di lavorazione e vengano segnalati entro una (1) settimana dalla consegna, se non diversamente concordato;
- prodotto con numeri di serie originali che sono stati rimossi, alterati o non possono essere facilmente determinati;
- sostituzione delle lampadine, dei filtri o di eventuali parti consumabili;
- qualsiasi accessorio e software non approvato o specificato da Electrolux Professional.

La garanzia non comprende le attività di manutenzione programmata (comprese le parti necessarie per eseguire tale manutenzione) o la fornitura di detergenti, a meno che ciò non sia espressamente coperto da un accordo locale, nel rispetto dei termini e delle condizioni locali.

Controllare sul sito web di Electrolux Professional l'elenco dei servizi di assistenza clienti autorizzati.

D INFORMAZIONI GENERALI



AVVERTENZA

Fare riferimento a "Avvertenze e informazioni di sicurezza".

D.1 Introduzione

Questo manuale contiene informazioni relative a diverse apparecchiature. Le immagini relative al prodotto presenti in questa guida sono a puro titolo esemplificativo.

Si segnala che i disegni e gli schemi riportati nel manuale non sono in scala. Essi servono ad integrare le informazioni scritte e fungono da compendio a queste, ma non sono mirati alla rappresentazione dettagliata dell'apparecchiatura fornita.

Negli schemi d'installazione dell'apparecchiatura i valori numerici riportati si riferiscono a misure espresse in millimetri e/o pollici.

D.2 Destinazione d'uso e restrizioni

Questa apparecchiatura è stata progettata per la refrigerazione e la conservazione delle vivande.

Ogni altro uso è da ritenersi improprio.



NOTA!

Il fabbricante declina ogni responsabilità da usi non previsti del prodotto.

D.3 Collaudo

Le nostre apparecchiature sono state progettate e ottimizzate con prove di laboratorio per fornire prestazioni e un'efficienza elevate.

L'apparecchiatura è spedita pronta all'uso.

Il superamento dei test (collaudo visivo - collaudo elettrico - collaudo funzionale), è garantito e certificato tramite gli specifici allegati.

D.4 Diritti d'autore

Il presente manuale è destinato esclusivamente alla consultazione da parte dell'operatore e può essere consegnato a terzi unicamente con l'autorizzazione dell'azienda Electrolux Professional.

D.5 Conservazione del manuale

Il manuale deve essere mantenuto integro per l'intera vita dell'apparecchiatura, fino all'atto della demolizione della stessa. In caso di cessione, vendita, noleggio, concessione in uso o in locazione finanziaria dell'apparecchiatura, il presente manuale dovrà accompagnare la stessa.

D.6 Destinatari del manuale

Questo manuale si rivolge:

- al datore di lavoro degli utilizzatori dell'apparecchiatura e al responsabile del luogo di lavoro;
- a operatori addetti all'uso ordinario dell'apparecchiatura;
- al personale specializzato - Assistenza Clienti (vedere manuale di servizio).

D.7 Definizioni

Vengono elencate di seguito le definizioni dei principali termini utilizzati nel manuale. Se ne consiglia un'accurata lettura prima della fruizione dello stesso.

Operatore	Addetto all'installazione, alla regolazione, all'uso, alla manutenzione, alla pulizia, alla riparazione e al trasporto dell'apparecchiatura.
Costruttore	Electrolux Professional SpA o qualsiasi altro Centro assistenza autorizzato da Electrolux Professional SpA.
Operatore addetto all'uso ordinario dell'apparecchiatura	operatore che è stato informato, formato ed addestrato in merito ai compiti da svolgere ed ai rischi connessi all'uso ordinario dell'apparecchiatura.

Assistenza Clienti o personale specializzato	Operatore addestrato/formato dal costruttore che, sulla base della sua formazione professionale ed esperienza, addestramento, conoscenze specifici delle normative antinfortunistiche, è in grado di valutare gli interventi da effettuare sull'apparecchiatura e riconoscere ed evitare eventuali rischi. La sua professionalità copre i campi della meccanica, elettrotecnica, elettronica ecc.
Pericolo	fonte di possibili lesioni o danni alla salute.
Situazione pericolosa	qualsiasi operazione in cui un Operatore è esposto ad uno o più Pericoli.
Rischio	combinazione di probabilità e di gravità con possibili lesioni o danni alla salute in una Situazione pericolosa.
Protezioni	misure di sicurezza che consistono nell'impiego di mezzi tecnici specifici (Ripari e Dispositivi di sicurezza) per proteggere gli Operatori dai Pericoli.
Riparo	elemento di un'apparecchiatura utilizzato in modo specifico per fornire protezione mediante una barriera fisica.
Dispositivo di sicurezza	dispositivo (diverso da un Riparo) che elimina o riduce il Rischio; esso può essere impiegato da solo o essere associato ad un Riparo.
Cliente	colui che ha acquistato l'apparecchiatura e/o che la gestisce e la utilizza (es.: ditta, imprenditore, impresa).
Elettrocuzione	scarica accidentale di corrente elettrica sul corpo umano.

D.8 Responsabilità

Si declina ogni responsabilità per danni ed anomalie di funzionamento causati da:

- inosservanza delle indicazioni fornite nel presente manuale;
- riparazioni eseguite non a regola d'arte e sostituzione con ricambi diversi da quelli specificati nel catalogo parti di ricambio (il montaggio e l'impiego di parti di ricambio ed accessori non originali può influire negativamente sul funzionamento dell'apparecchiatura e fa decadere la garanzia del produttore originale);
- operazioni eseguite da personale non specializzato;
- modifiche o interventi non autorizzati;
- manutenzione assente o inadeguata;
- uso improprio dell'apparecchiatura;
- eventi eccezionali non prevedibili;
- utilizzo dell'apparecchiatura da parte di personale non informato e/o non formato;
- non applicazione delle disposizioni vigenti nel paese di utilizzo in materia di sicurezza, igiene e salute sul luogo di lavoro.

Si declina ogni responsabilità per danni causati da trasformazioni e modifica arbitrarie da parte dell'utente o dal Cliente.

La responsabilità dell'identificazione e della scelta di adeguati ed idonei dispositivi di protezione individuale, da far indossare agli operatori, è a carico del datore di lavoro o del responsabile del luogo di lavoro o del tecnico destinato all'assistenza tecnica, in base alle norme vigenti nel paese di utilizzazione.

Il produttore declina ogni responsabilità per inesattezze contenute nel manuale, se imputabili ad errori di stampa o di traduzione.

Eventuali integrazioni al manuale delle istruzioni per l'installazione, l'uso e la manutenzione che il Costruttore riterrà opportuno inviare al Cliente dovranno essere conservate assieme al manuale, di cui faranno parte integrante.

E USO NORMALE DELLA MACCHINA

E.1 Caratteristiche del personale abilitato a intervenire sull'apparecchiatura

Il Cliente deve accertarsi che gli addetti all'uso ordinario dell'apparecchiatura siano adeguatamente addestrati e dimostrino competenza nell'adempire le proprie mansioni.

L'incaricato dell'operazione deve:

- leggano e comprendano il manuale;
- ricevano formazione e addestramento adeguati ai loro compiti, per operare in sicurezza;
- ricevano formazione specifica per l'uso corretto dell'apparecchiatura.



IMPORTANTE

Il Cliente dovrà verificare che il proprio personale abbia compreso le istruzioni impartite ed in particolare quello che riguarda gli aspetti relativi alla sicurezza e l'igiene sul lavoro nell'uso dell'apparecchiatura.

E.2 Requisiti di base per l'uso dell'apparecchiatura

- Conoscenza della tecnologia ed esperienza specifica circa il funzionamento dell'apparecchiatura.
- Cultura generale di base e cultura tecnica di base a livello sufficiente per leggere e capire il contenuto del manuale; compresa la corretta interpretazione dei disegni della segnaletica e dei pittogrammi.
- Conoscenze sufficienti per effettuare in sicurezza gli interventi di propria competenza specificati nel manuale.
- Conoscenza delle norme di igiene e sicurezza sul lavoro.

F PANNELLO DI CONTROLLO

F.1 Descrizione cruscotto

Modelli con porta cieca

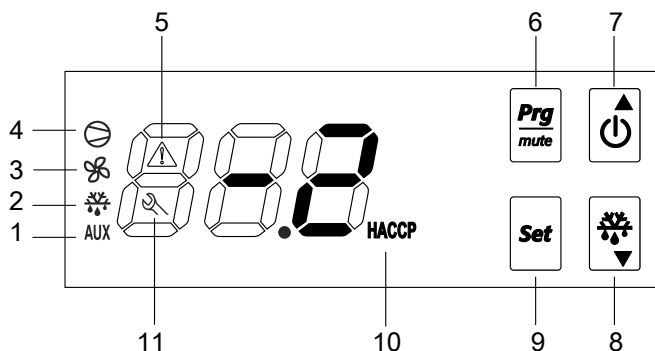

1	Icona di segnalazione utenze ausiliarie in funzione (se presente)
2	Icona di segnalazione ciclo di sbrinamento attivato
3	Icona di segnalazione ventole in cella in funzione (se presente)
4	Icona di segnalazione compressore in funzione
5	Icona di segnalazione allarme di temperatura
6	Tasto "Prg/mute": ha funzione di tacitare il buzzer degli allarmi.
7	Tasto multifunzione ON/OFF e UP: permette sia di accendere e spegnere l'apparecchiatura sia di incrementare i valori.
8	Tasto DOWN e SBRINAMENTO: permette di attivare lo sbrinamento manuale e di decrementare i valori.
9	Tasto SET: permette di accedere al Setpoint.
10	Icona di segnalazione cambiamenti di temperatura
11	Icona di segnalazione allarme di servizio

Modelli con porta a vetro

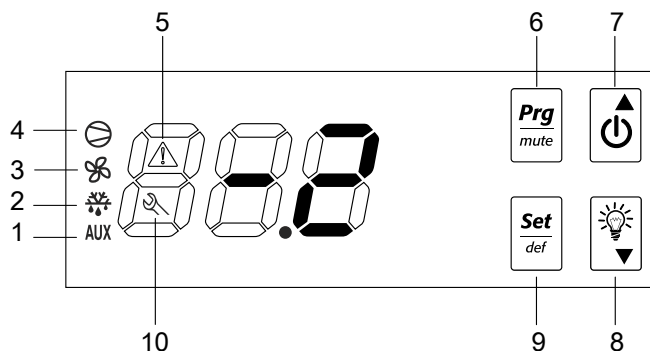

1	Icona di segnalazione utenze ausiliarie in funzione
2	Icona di segnalazione ciclo di sbrinamento attivato
3	Icona di segnalazione ventole in cella in funzione
4	Icona di segnalazione compressore in funzione
5	Icona di segnalazione allarme di temperatura
6	Tasto "Prg/mute": ha funzione di tacitare il buzzer degli allarmi.
7	Tasto multifunzione ON/OFF e UP: permette sia di accendere e spegnere l'apparecchiatura sia di incrementare i valori.
8	Tasto per illuminazione interna e riduzione dei valori.
9	Tasto SET/def: permette di accedere al Setpoint e di attivare lo sbrinamento manuale
10	Icona di segnalazione allarme di servizio

G ISTRUZIONI PER L'UTENTE

G.1 Accensione e regolazione della temperatura



All'accensione lo strumento esegue un Lamp Test, cioè per qualche secondo il display e le icone lampeggiano, a verifica del buon funzionamento dello strumento.

- Se al momento dell'accensione lo strumento visualizza la temperatura di cella, l'apparecchiatura è già accesa;
- Se visualizza la scritta OFF, premere per alcuni secondi il

tasto ON/OFF  per accendere l'apparecchiatura; il display visualizza la scritta ON e la temperatura di cella.

- Per spegnere l'apparecchiatura, premere per alcuni secondi il tasto ON/OFF; il display visualizza la scritta OFF.

Per regolare il SET della temperatura in cella, procedere come indicato di seguito:

- Premere per alcuni secondi il tasto  ed il valore di SET POINT compare sul display.
- Variare il valore del SET premendo il tasto incremento valore UP  o il tasto decremento valore DOWN .
- Se non viene premuto nessun pulsante per 60 secondi (tempo di "TIME OUT") o premendo una volta il tasto SET, il termostato digitale memorizza l'ultimo valore impostato e si ritorna alla visualizzazione normale.

Il campo di regolazione della temperatura è tarato da un minimo a un massimo, secondo i seguenti valori:







Impostazione minima = - 22°C
Impostazione massima = - 15°C

Impostazione minima = - 2°C
Impostazione massima = + 10°C

Impostazione minima = 0°C
Impostazione massima = + 6°C

G.2 Icone di segnalazione

Il termostato digitale è dotato delle seguenti ICONE di segnalazione:

	accensione	Questa icona indica l'attivazione del compressore.
	accensione	Questa icona indica la funzione di sbrinamento manuale in corso.
	accensione	Questa icona indica l'attivazione delle ventole cella (se presenti).
	accensione	Questa icona indica l'attivazione delle utenze ausiliarie (se presenti).
	accensione	Questa icona indica che si è verificato un allarme di servizio durante il funzionamento dell'apparecchiatura.
	accensione	Indica che si è verificato un allarme di temperatura durante il funzionamento dell'apparecchiatura.

G.3 Allarmi

G.3.1 Allarmi di servizio e segnalazioni per modelli 0°C/+10°C

L'allarme viene segnalato dall'accensione dell'icona .

La segnalazione di allarme viene inoltre indicata sul display con la comparsa del codice di allarme.

Es.: La segnalazione di allarme derivante da sonda guasta (riferito alla sonda cella) compare direttamente sul display dello strumento con l'indicazione E0 e rE lampeggianti alternati (fare riferimento alla posizione 1 della tabella allarmi).

La scomparsa della causa di allarme determina lo spegnimento dello stesso. Altrimenti, contattare l'Assistenza Clienti.

G.3.2 Allarmi di servizio e segnalazioni per modelli -15°C/-22°C e -2°C/+10°C

L'allarme viene segnalato dall'accensione dell'icona; la segnalazione di allarme viene inoltre indicata sul display con la comparsa del codice di allarme.

Esempio: la segnalazione di allarme derivante da sonda guasta (riferito alla sonda cella) compare direttamente sul display dello strumento con le indicazioni "E0" e "rE" lampeggianti alternativamente (fare riferimento alla posizione 1 della tabella allarmi).

G.3.3 Allarmi di temperatura e segnalazioni (comuni a tutte le apparecchiature)

L'allarme viene segnalato dall'accensione dell'icona . La segnalazione di allarme viene inoltre indicata sul display con la comparsa del codice di allarme.

Le segnalazioni di allarme temperatura, riferite alla sonda di termostatazione, compaiono direttamente sul display dello strumento con l'indicazione HI (allarme di massima temperatura) e LO (allarme di minima temperatura);

All'apertura della porta il display inizia a lampeggiare assieme all'icona. Se la porta resta aperta per più di qualche minuto, nel display compare la scritta dor (accompagnata dal segnale acustico), intervallata al valore della temperatura. Alla chiusura della porta l'allarme si disattiva.

G.4 Sbrinamento



AVVERTENZA

Non usare dispositivi meccanici o altri mezzi per accelerare il processo di sbrinamento, se non quelli raccomandati dal costruttore.

Non danneggiare il circuito

Sbrinamento automatico

L'apparecchiatura è dotata di un dispositivo che provvede automaticamente ad effettuare lo sbrinamento. Detta funzione

viene segnalata dall'accensione dell'icona . L'acqua di sbrinamento viene convogliata in una bacinella e fatta evaporare automaticamente.

Attivazione manuale dello sbrinamento

Tenere premuto il pulsante DOWN  per almeno 5 secondi per avviare un ciclo di sbrinamento manuale. Detta funzione

viene segnalata dall'accensione dell'icona . Se non vi sono le condizioni per lo sbrinamento, il display visualizzerà il messaggio dFb per segnalare che l'operazione non verrà effettuata (solo per i modelli -15°C/-22°C e -2°C/+10°C).

Lo sbrinamento può essere interrotto manualmente, in qualsiasi momento, premendo per alcuni secondi il pulsante DOWN, il display visualizza la scritta dFE. In fase di programmazione non è possibile lanciare lo sbrinamento.

G.5 Caricamento del prodotto



AVVERTENZA

Coprire o avvolgere gli alimenti prima di introdurli all'interno del frigorifero ed evitare l'introduzione di cibi troppo caldi o liquidi in evaporazione.

Distribuire il prodotto uniformemente all'interno della cella (distante dalla porta e dallo schienale) per consentire una buona circolazione dell'aria. In caso di eccessivo caricamento del prodotto, la temperatura resta uniforme, grazie ai supporti posteriori che possono essere rimossi e che fungono da convogliatore aria.



ATTENZIONE

Non inserire il prodotto direttamente sul fondo. Utilizzare il cestello appositamente fornito.

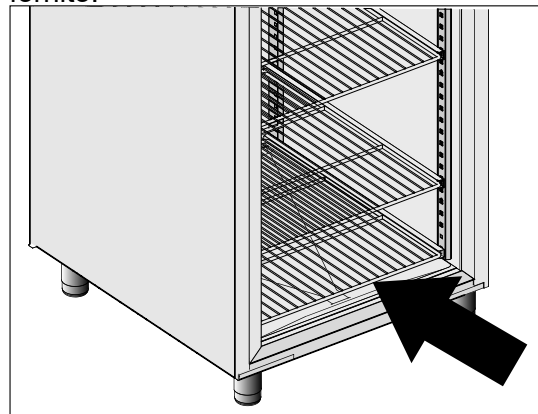

Non lasciare la porta aperta più del necessario durante il prelievo o l'introduzione del prodotto.

Si consiglia di conservare le chiavi in un luogo accessibile solo a personale autorizzato. Qualora si volesse evitare l'apertura dell'apparecchiatura da parte di personale non autorizzato, si consiglia di chiudere sempre a chiave.

H PULIZIA E MANUTENZIONE DELLA MACCHINA



AVVERTENZA

Fare riferimento a "Avvertenze e informazioni di sicurezza".

H.1 Manutenzione ordinaria

H.1.1 Informazioni per la cura

Le operazioni di cura devono essere svolte dal proprietario e/o dall'operatore dell'apparecchiatura.



IMPORTANTE

I problemi risultanti da una mancanza di cura come descritta di seguito non saranno coperti dalla garanzia.

H.1.2 Introduzione alla pulizia

Per informazioni dettagliate relative alla pulizia dell'apparecchiatura fare riferimento al paragrafo A.11 *Pulizia del mobile degli accessori*.

H.1.3 Pulizia cella

Per eseguire un'accurata pulizia della cella, le griglie possono essere tolte, pertanto vanno rimosse dal vano cella prima di procedere alla pulizia. Anche per questa operazione utilizzare prodotti aventi una biodegradabilità superiore al 90%, evitare solventi o polveri abrasive quindi sciacquare ed asciugare accuratamente. Infine, rimuovere la spina che chiude la piletta scarico (solo nei modelli refrigerati) e scaricare l'acqua (solo se collegata, consultare il paragrafo Collegamento idraulico all'interno del manuale d'installazione completo sul sito web).



ATTENZIONE

E' presente una griglia aggiuntiva posizionata sul fondo della cella. In fase di pulizia, qualora tale griglia venisse momentaneamente tolta, ricordarsi di riposizionarla nella sua sede originale, come mostrato in figura (dettaglio "c"), al fine di garantire un corretto funzionamento dell'apparecchiatura:

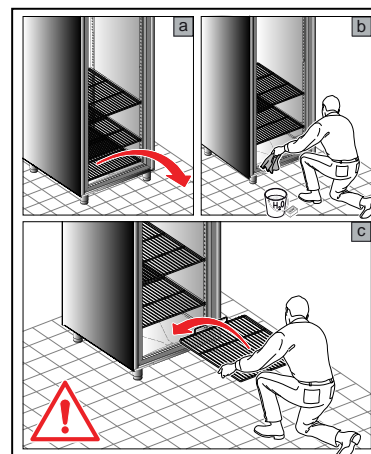

H.1.4 Periodi di inutilizzo

Durante i periodi di lunga inattività osservare le seguenti precauzioni:

- chiudere l'alimentazione elettrica o rimuovere la spina dalla presa, se presente;
- pulire con cura le parti interne dell'apparecchiatura;
- togliere tutti gli alimenti contenuti nella cella e/o nei cassetti e pulire l'interno e gli accessori;

- pulire il mobile passando energicamente su tutte le superfici in acciaio inox un panno appena imbevuto di olio di vaselina, in modo da stendere un velo protettivo;
- lasciare le porte o i cassetti, se presenti, aperti per favorire la circolazione d'aria, onde evitare la formazione di odori sgradevoli;
- arieggiare periodicamente i locali.

I RISOLUZIONE DEI PROBLEMI

I.1 Introduzione

Alcuni guasti possono verificarsi durante il normale uso dell'apparecchiatura. In alcuni casi è possibile risolvere i guasti in modo semplice e rapido seguendo le indicazioni sottostanti.

In caso di una anomalia, sul display, se presente, viene sempre visualizzato un messaggio di avvertenza o un allarme che descrive il guasto in corso.

Se il guasto permane, contattare l'Assistenza Clienti:

1. Scollegare l'apparecchiatura dall'impianto elettrico.
2. Disattivare interruttore di protezione a monte dell'apparecchiatura.
3. ricordarsi di specificare:

- la natura del difetto;
- il PNC (codice del numero prodotto) dell'apparecchiatura;
- il Ser. No. (numero di serie dell'apparecchiatura).



IMPORTANTE

Il PNC e il numero di serie dell'apparecchiatura sono indispensabili per risalire al tipo di apparecchiatura e alla data di produzione.

La targhetta indicante le caratteristiche tecniche e del prodotto è posta all'interno dell'apparecchiatura. La targhetta che indica il codice PNC dell'apparecchiatura e il numero di matricola si trova nella cella dell'unità.

I.2 Risoluzione dei problemi

ANOMALIA	TIPO DI ANOMALIA	DESCRIZIONE	POSSIBILI CAUSE	AZIONI
EO rE	ALLARME	Sensore cella guasto	<ul style="list-style-type: none"> • Connettore staccato dalla presa • Sonda e/o cavo della sonda danneggiati 	CHIAMARE L'ASSISTENZA
HI	AVVERTENZA	Allarme di alta temperatura cella	<ul style="list-style-type: none"> • Porta lasciata aperta • Carico eccessivo • Malfunzionamento dell'unità refrigerante 	Se il problema persiste, chiamare l'Assistenza
LO	AVVERTENZA	Allarme di bassa temperatura cella	<ul style="list-style-type: none"> • Malfunzionamento dell'unità refrigerante 	Se il problema persiste, chiamare l'Assistenza
dor	AVVERTENZA	Porta aperta	<ul style="list-style-type: none"> • La porta rimane aperta oltre il limite di tempo impostato durante un ciclo attivo • Sistema di riconoscimento chiusura porta guasto 	<ul style="list-style-type: none"> • Assicurarci che la porta dell'apparecchiatura sia chiusa e che eventuali ostacoli fisici non impediscano la chiusura della porta • Se il problema persiste anche con la porta chiusa, chiamare l'Assistenza
L'apparecchiatura non si accende	— — — —	— — — —	<ul style="list-style-type: none"> • Problemi all'alimentazione elettrica 	<ul style="list-style-type: none"> • Controllare che la spina sia inserita correttamente nella presa di corrente • Controllare che alla presa arrivi corrente • Controllare (dove presente) l'idoneità del fusibile montato a bordo della spina; in caso contrario rivolgersi all'Assistenza per la sostituzione del fusibile stesso. Il nuovo fusibile dovrà presentare caratteristiche equivalenti a quello da sostituire • Se il problema persiste, chiamare l'Assistenza

<p>La temperatura interna è troppo elevata</p>	<p>-----</p>	<p>-----</p>	<ul style="list-style-type: none"> • Porta lasciata aperta • Problema con l'impostazione del termostato • Carico eccessivo • Fonte di calore vicino all'apparecchiatura 	<ul style="list-style-type: none"> • Verificare che le porte chiudano perfettamente • Verificare la regolazione del termostato • Verificare che non ci siano fonti di calore nelle vicinanze • Verificare che il prodotto sia caricato correttamente • Se il problema persiste, chiamare l'Assistenza
<p>L'apparecchiatura è eccessivamente rumorosa</p>	<p>-----</p>	<p>-----</p>	<ul style="list-style-type: none"> • Unità non perfettamente orizzontale o a contatto con altre apparecchiature 	<ul style="list-style-type: none"> • Verificare il livellamento dell'apparecchiatura. Una posizione non equilibrata potrebbe innescare vibrazioni • Controllare che l'apparecchiatura non sia a contatto con altre apparecchiature o parti che potrebbero entrare in risonanza • Se il problema persiste, chiamare l'Assistenza

CE