

Frigoríficos verticales

Premium

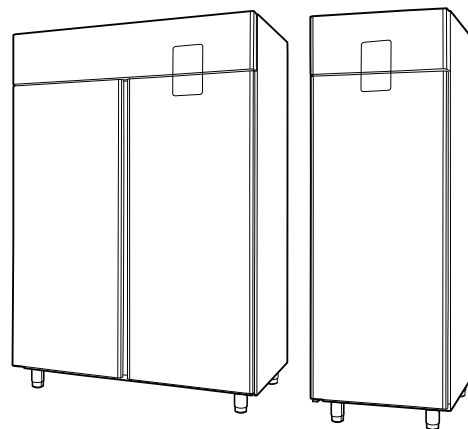

ES Manual de funcionamiento



595R80200- 2024.02

Introducción

 Lea las instrucciones siguientes, incluidas las condiciones de la garantía, antes de instalar y usar el equipo.

Visite nuestra página web www.electroluxprofessional.com y abra la sección Soporte para:

 Registrar su producto

 Ver recomendaciones sobre su producto e información sobre servicios y reparación

El manual sobre instalación, uso y mantenimiento (a continuación, el Manual) proporciona al usuario la información necesaria para el uso correcto y seguro del equipo.

Lo siguiente no debe interpretarse como una lista larga y precisa de advertencias, sino más bien como un conjunto de instrucciones adecuadas para mejorar el rendimiento del aparato en todos los aspectos y, por encima de todo, prevenir daños a personas o animales y daños materiales derivados de procedimientos de uso incorrectos.

Antes de efectuar cualquier operación, es muy importante que todo el personal encargado de transportar, instalar, poner en servicio, usar, efectuar el mantenimiento, reparar y desguazar el equipo, consulte y lea atentamente este manual para evitar maniobras incorrectas e inconvenientes que puedan perjudicar la integridad del equipo o ser peligrosas para las personas. Se recomienda informar periódicamente al usuario sobre las normas de seguridad. Asimismo, es importante formar y actualizar los conocimientos del personal autorizado a trabajar en el equipo sobre su uso y mantenimiento.

También es muy importante guardar el manual con esmero, en un sitio fácilmente accesible, para que se pueda consultar en cualquier momento en caso de dudas y siempre que sea necesario.

Si, tras leer este manual, aún existen dudas sobre el funcionamiento del equipo, póngase en contacto con el fabricante o el centro de asistencia autorizado, que se encuentran a su disposición para asesorarle sobre cómo obtener el mejor funcionamiento y la máxima eficacia de la máquina. Se recuerda que, durante el uso del equipo, siempre se deberán seguir las normativas vigentes en materia de seguridad, higiene en el trabajo y protección del medioambiente. Por lo tanto, es responsabilidad del usuario controlar que el equipo se ponga en marcha y utilice únicamente en condiciones óptimas de seguridad para las personas, animales y objetos.

IMPORTANTE

- El fabricante declina toda responsabilidad respecto de cualquier operación que se efectúe en el equipo sin respetar las instrucciones del presente manual.
- El fabricante se reserva el derecho de modificar sin previo aviso los aparatos descritos en esta publicación.
- Prohibida la reproducción total o parcial.
- Este manual está disponible en formato digital mediante:
 - solicitud al distribuidor o a la atención al cliente;
 - descarga del último manual actualizado desde la página web. www.electroluxprofessional.com;
- El manual deberá guardarse cerca del equipo, en un lugar fácilmente accesible. Los operadores y encargados del uso y mantenimiento del equipo deben poder localizar y consultar el manual con facilidad y en todo momento.

Indice

A	INFORMACIÓN SOBRE ADVERTENCIAS Y SEGURIDAD	4
A.1	Información general	4
A.2	Equipo de protección personal	4
A.3	Normas generales de seguridad	5
A.4	Dispositivos de protección instalados en el equipo	5
A.5	Señales de seguridad que se deben colocar en la máquina o cerca de ella:	6
A.6	Uso incorrecto razonablemente previsible	6
A.7	Riesgos residuales	6
A.8	Llenado y vaciado del aparato	7
A.9	Carga máxima	7
A.10	Limpieza del aparato	7
A.11	Limpieza del mueble y de los accesorios	7
A.12	Mantenimiento preventivo	7
A.13	Piezas y accesorios	7
A.14	Precauciones en el uso y el mantenimiento	7
A.15	Mantenimiento del aparato	8
A.16	Intervalos de mantenimiento	8
B	DATOS DE IDENTIFICACIÓN DE LA MÁQUINA Y DEL FABRICANTE	9
C	CONDICIONES Y EXCLUSIONES DE LA GARANTÍA	9
D	INFORMACIÓN GENERAL	9
D.1	Introducción	9
D.2	Uso previsto y limitaciones	10
D.3	Pruebas	10
D.4	Copyright	10
D.5	Conservación del manual	10
D.6	Destinatarios del manual	10
D.7	Definiciones	10
D.8	Responsabilidad	10
E	USO NORMAL DE LA MÁQUINA	11
E.1	Características del personal habilitado para utilizar el equipo	11
E.2	Requisitos básicos para el uso del equipo	11
F	FUNCIONAMIENTO	11
F.1	Descripción del panel de control	11
G	INSTRUCCIONES PARA EL USUARIO	11
G.1	Encendido del aparato	11
G.2	Ajuste de temperatura	12
G.3	Ajuste de humedad	12
G.4	Iconos de indicación	13
G.5	Alarmas y señalizaciones	13
G.6	Descongelación	13
G.7	Luz interior	13
G.8	Carga del producto	13
H	AJUSTES DEL EQUIPO DESDE UNA APLICACIÓN PARA DISPOSITIVOS MÓVILES	13
H.1	Ajustes del equipo mediante Bluetooth	13
H.2	Cajón del menú principal	14
H.3	Teclas principales	16
H.4	Iconos de indicación	16
H.5	Ajuste de referencia de temperatura	16
H.6	Nivel del ajuste de humedad	16
H.7	Tecla diurna del equipo	17
H.8	Tecla de registro de eventos	17
H.8.1	Registro (datos en curso)	17
H.8.2	Events (eventos, vista del historial de datos)	19
H.9	Alarmas	20
I	LIMPIEZA Y MANTENIMIENTO DE LA MÁQUINA	20
I.1	Mantenimiento habitual	20
I.1.1	Información sobre el cuidado del aparato	20
I.1.2	Introducción a la limpieza	20
I.1.3	Limpieza de la cámara	20
I.1.4	Periodos sin funcionamiento	21
J	SOLUCIÓN DE PROBLEMAS	21
J.1	Introducción	21
J.2	Búsqueda de averías	21

A INFORMACIÓN SOBRE ADVERTENCIAS Y SEGURIDAD

A.1 Información general

Para garantizar el uso seguro del equipo y comprender correctamente el manual, es necesario conocer los términos y las convenciones tipográficas que se utilizan en la documentación. Para señalar y reconocer los diferentes tipos de peligro, en el manual se utilizan los siguientes símbolos:



ADVERTENCIA

Peligro para la salud y la seguridad de los operadores.



ADVERTENCIA

Peligro de electrocución - tensión peligrosa.



PRECAUCIÓN

Riesgo de daños para el equipo o el producto.



ADVERTENCIA

Riesgo de incendio / materiales inflamables

 Presión



IMPORTANTE

Instrucciones o información importantes sobre el producto



Lea las instrucciones antes de utilizar el aparato













Aclaraciones y explicaciones

- El personal técnico es el único autorizado a manipular el equipo.
- Este equipo no está diseñado para que lo usen personas (incluidos niños) con discapacidad física, sensorial o mental, o con experiencia y conocimiento insuficientes, a menos que una persona responsable de su seguridad los supervise o instruya en el uso del equipo.
- (SOLO PARA EUROPA) Este equipo pueden utilizarlo niños a partir de 8 años, personas sin experiencia o conocimiento del uso de estos aparatos y personas con deficiencias mentales, sensoriales o físicas, siempre que se encuentren bajo supervisión o hayan recibido indicaciones respecto al uso del equipo de forma segura y comprendan los riesgos inherentes.
- No permita que los niños jueguen con el equipo.
- Mantenga el embalaje y los detergentes fuera del alcance de los niños.
- La limpieza y el mantenimiento por parte del usuario no deben realizarlos niños sin supervisión.
- Para su seguridad, no guarde ni utilice gasolina ni otros líquidos o vapores inflamables cerca de este o cualquier otro equipo.
- No conserve sustancias explosivas, como envases a presión con propelentes inflamables, en el equipo.
- Cite la información de la placa de datos del equipo cuando contacte con el fabricante (por ejemplo, para solicitar piezas de recambio, etc.).
- La marca se debe destruir al desguazar el equipo.
- Guarde estas instrucciones en buen estado para que los distintos operadores puedan consultarlo.

A.2 Equipo de protección personal

Tabla resumen del equipo de protección personal (EPP) que debe utilizarse en las distintas fases de la vida útil de la máquina.

Fase	Indumentaria de protección 	Calzado de seguridad 	Guantes 	Gafas 	Casco de seguridad 
Transporte	—	●	○	—	○
Manipulación	—	●	○	—	—
Desembalaje	—	●	—	—	—
Instalación	—	●	—	—	—
Uso normal	—	—	—	—	—
Limpieza ordinaria	—	—	—	—	—

Fase	Indumentaria de protección	Calzado de seguridad	Guantes	Gafas	Casco de seguridad
					
Limpieza extraordinaria		●			—
Mantenimiento		●			—
Desmontaje		●			—
Desguace		●			—
Leyenda:					
●	EPI PREVISTOS				
○	EPI A DISPOSICIÓN O PARA UTILIZAR CUANDO ES NECESARIO				
—	EPI NO PREVISTOS				

A.3 Normas generales de seguridad

- Los equipos poseen dispositivos de seguridad eléctricos y/o mecánicos para proteger a los operadores y a la máquina.
- No utilice el equipo si se han retirado, modificado o manipulado las protecciones o los dispositivos de seguridad.
- No modifique las piezas suministradas con el aparato.
- Algunas ilustraciones del manual representan al equipo o a alguna de sus partes, con las protecciones desmontadas o sin ellas. Esto se ha hecho para facilitar las explicaciones. No utilice la máquina sin las protecciones o con los dispositivos de protección desactivados.

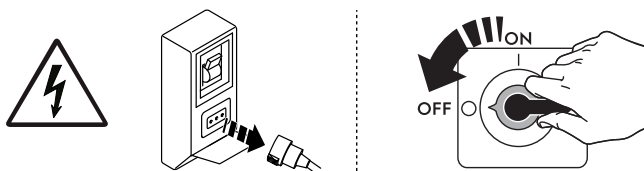

Antes de cualquier procedimiento de instalación, montaje, limpieza o mantenimiento, desenchufe el aparato de la red eléctrica.

- No retire, manipule ni vuelva ilegibles la marca del equipo o las señales y etiquetas de seguridad, peligro e instrucciones del equipo.
- El nivel ponderado A de presión acústica de emisión no supera 70 dB (A).¹
- Evite especialmente exponer el equipo al gas ozono, no utilice ozonizadores en la sala donde esté instalado el equipo.
- Las operaciones siguientes deben llevarlas a cabo especialistas autorizados o el servicio de atención al cliente, dotados de equipo de protección individual (A.2 *Equipo de protección personal*), herramientas, utensilios y medios auxiliares adecuados, que puedan solicitar al fabricante el suministro de un manual de servicio.
 - Instalación y montaje
 - Instalación de la unidad de condensación del líquido refrigerante.
 - Colocación
 - Conexión eléctrica
 - Limpieza, reparación y mantenimiento extraordinario del equipo.
 - Eliminación del aparato
 - Tareas en el equipo eléctrico.
 - Operaciones de desguace de los equipos que utilizan R290 o R-744 (con un sistema de refrigeración a alta presión).
 - Operaciones de desmontaje de equipos que utilicen gas aislante insuflado inflamable.

A.4 Dispositivos de protección instalados en el equipo





Resguardos

El equipo cuenta con:

- protecciones fijas (por ejemplo, alojamientos, cubiertas, paneles laterales, etc.), sujetas al equipo o al bastidor con tornillos o acoplamiento de desconexión rápida, que solo se pueden retirar o abrir con herramientas; por lo tanto, el usuario no debe retirar ni manipular dichos dispositivos. El fabricante declina toda responsabilidad por daños si dichos dispositivos no se utilizan o se manipulan.
- protecciones móviles interbloqueadas (puerta) para acceder al interior del equipo;
- puertas de acceso al sistema eléctrico del equipo realizadas con paneles con bisagras, que se abren con herramientas. El panel o la puerta no debe abrirse cuando el equipo esté conectado al suministro eléctrico.

1. Los valores de emisiones acústicas se han obtenido según EN ISO 11204. El valor puede aumentar en función del lugar de trabajo donde se mida.

A.5 Señales de seguridad que se deben colocar en la máquina o cerca de ella:

Prohibición	Significado
	Se prohíbe quitar los dispositivos de seguridad
	Se prohíbe utilizar agua para apagar incendios (expuesto en los componentes eléctricos)
Peligro	Significado
	precaución, superficie caliente
	peligro de electrocución (se indica en las partes eléctricas con la indicación de tensión)

A.6 Uso incorrecto razonablemente previsible

Se considera incorrecto todo uso diferente al especificado en este manual. Durante el funcionamiento del equipo no se admiten otros tipos de tareas o actividades, que, por lo tanto, se considerarán incorrectos, y que, en general, pueden comportar riesgos para la seguridad de los trabajadores y dañar el equipo. Se consideran usos incorrectos razonablemente previsible:

- No efectuar el mantenimiento, la limpieza y los controles periódicos de la máquina.
- aportar modificaciones estructurales o de la lógica de funcionamiento;
- manipular los resguardos o los dispositivos de seguridad;
- que los operadores, personal especializado y de mantenimiento no utilice equipos de protección personal;
- no utilizar accesorios adecuados (por ejemplo, herramientas o escaleras inadecuadas);
- Mantener cerca del equipo materiales combustibles o inflamables, incompatibles o no relacionados con el trabajo.
- Instalar la máquina de modo incorrecto.
- introducción en el equipo de objetos incompatibles con su uso o que pueden causar daños a personas, al equipo o contaminar el medio ambiente.
- Tregar a la máquina.
- Incumplir las instrucciones de uso correcto de la máquina.
- otros comportamientos que pueden provocar riesgos que el fabricante no puede eliminar.
- no asegurarse del cierre total de puertas o cajones, por olvido o descuido
- colocar el producto en los compartimentos de modo que obstruya la circulación adecuada del aire o impida el cierre a la perfección de puertas o cajones
- superar el peso de producto admitido por cada estante o cajón

A.7 Riesgos residuales

El aparato presenta diversos riesgos que no se han eliminado por completo desde el punto de vista de diseño o mediante la instalación de dispositivos de protección adecuados. De todas formas, en este manual se ha informado al operador de dichos riesgos y se le han indicado exhaustivamente los dispositivos de protección individual que debe utilizar. Para reducir riesgos, deje espacios suficientes al instalar la unidad.

Para mantener esas condiciones, las zonas próximas a la máquina tienen que estar siempre:

- Libres de obstáculos (como escaleras, herramientas, contenedores, cajas, etc.);
- limpias y secas.
- bien iluminadas.

Para la completa información del cliente, a continuación se indican los riesgos residuales del equipo: estos comportamientos se deben considerar incorrectos y, por lo tanto, estrictamente prohibidos.

Riesgos residuales	Descripción de situaciones de riesgo
Resbalamiento o caída	El operador puede resbalar debido a la presencia de agua, líquidos o suciedad en el suelo.
Quemaduras y abrasiones (por ejemplo: resistencias, bandeja fría, láminas y tubos del circuito de refrigeración).	Riesgo existente si el operador toca de manera intencionada o accidental algunos componentes internos del equipo sin utilizar guantes de protección.
Electrocución	Riesgo existente si, al efectuar operaciones de mantenimiento, se tocan componentes eléctricos con el cuadro eléctrico activo.
Caídas	Riesgo existente si el operador interviene en el aparato utilizando sistemas inadecuados para acceder a la parte superior (por ejemplo, escaleras inestables, o si trepa a la máquina).

Riesgos residuales	Descripción de situaciones de riesgo
Aplastamiento o lesión	Es posible que el personal especializado no fije correctamente el panel de control al acceder al compartimento técnico. El panel podría cerrarse de repente.
Vuelco de la carga	Riesgo existente durante el transporte del equipo o del embalaje que la contiene si se utilizan herramientas o sistemas de elevación no adecuados o si la carga está desequilibrada.
Químico (gas refrigerante)	Inhalación de gas refrigerante. Consulte siempre las etiquetas del equipo.
Cierre repentino	El operador encargado del uso normal del aparato podría cerrar la puerta o los cajones (lo que tenga el aparato según su tipo) de repente y de modo voluntario.

A.8 Llenado y vaciado del aparato

- Cubra o envuelva los alimentos antes de introducirlos en el refrigerador; no coloque alimentos muy calientes ni líquidos humeantes en el interior.
- No utilice aerosoles para descongelar, pueden resultar nocivos para la salud y/o dañar los materiales del equipo.

ADVERTENCIA:

- No utilice dispositivos mecánicos ni otros medios para acelerar el proceso de descongelación, salvo los recomendados por el fabricante.
- No dañe el circuito refrigerante.
- No utilice aparatos eléctricos dentro de los compartimentos de conservación de alimentos congelados, salvo que esos aparatos los recomiende el fabricante.
- Mantenga las aberturas de ventilación del alojamiento del aparato sin obstrucciones.

A.9 Carga máxima

Respecto a los valores de carga máxima por aparato y estante, consulte los que se indican en la tabla siguiente:

CARGA MÁXIMA DE ESTANTE	40 KG
-------------------------	-------

A.10 Limpieza del aparato

- No tocar el aparato con las manos o los pies húmedos ni con los pies descalzos.
- Utilizar una escalera de jaula con protección dorsal para acceder a los equipos instalados en alto.
- Antes de iniciar cualquier tipo de operación de limpieza, sitúe el equipo en condiciones seguras.
- Las operaciones de mantenimiento ordinario y extraordinario deben ser realizadas por técnicos que posean la cualificación necesaria. El incumplimiento de las advertencias puede causar daños personales.
- No pulverice agua ni utilice chorros de agua, vapor o alta presión para la limpieza.

A.11 Limpieza del mueble y de los accesorios

- Preste atención a la elección y el uso de productos de limpieza con el fin de mantener unas prestaciones y una seguridad del aparato adecuadas.
- Antes de utilizar el equipo, limpie todos los componentes internos y accesorios con agua templada y jabón neutro o productos cuya biodegradabilidad supere el 90% (para reducir la emisión de sustancias contaminantes al medio ambiente); a continuación, aclare y seque bien; si es posible, utilice un lavavajillas para la limpieza.
- No utilice estropajos, lanas de acero ni detergentes que contengan cloro, solventes (tricloroetileno, etc.), polvos o agentes abrasivos para limpiar el aparato y los estantes porque podrían dañar las superficies. Evite el uso de sustancias disolventes orgánicas y de aceites esenciales. Dichas sustancias pueden dañar los componentes del equipo realizados con materiales sintéticos.
- No limpie el suelo debajo del aparato con productos (aunque estén diluidos) que contengan cloro (hipoclorito de sodio, ácido clorhídrico o muriático, etc.).

A.12 Mantenimiento preventivo

Para garantizar la seguridad y prestaciones de su equipo, es conveniente que el mantenimiento lo realicen técnicos autorizados de Electrolux Professional cada 12 meses, de acuerdo con los manuales de servicio de Electrolux Professional. Para obtener más información, póngase en contacto con el Centro de servicio técnico de Electrolux Professional.

A.13 Piezas y accesorios

Utilice exclusivamente accesorios y recambios originales. El uso de accesorios o recambios no originales invalidará la garantía original del fabricante y puede derivar en que el equipo no cumpla las normas de seguridad.

A.14 Precauciones en el uso y el mantenimiento

- Los riesgos asociados al equipo son principalmente mecánicos, térmicos y eléctricos. Cuando ha sido posible, estos riesgos se han neutralizado:
 - directamente, con el diseño de soluciones adecuadas.
 - indirectamente, aplicando cárteres, protecciones y dispositivos de seguridad.
- En el display del panel de mandos se indican las situaciones anómalas.
- De todas formas, durante las operaciones de mantenimiento, existen algunos riesgos que no se han podido eliminar y que se deben neutralizar tomando medidas adecuadas.

- Se prohíbe efectuar cualquier operación de control, mantenimiento, reparación o limpieza en los órganos en movimiento. Se debe informar sobre esta prohibición a todos los trabajadores mediante la colocación de avisos claramente visibles.
- Se aconseja controlar periódicamente que todos los dispositivos de seguridad funcionen correctamente y que el aislamiento de los cables eléctricos no esté dañado; si están dañados, se deben sustituir.

En el caso de que se produzca una anomalía importante (por ejemplo: cortocircuitos, desconexión de los cables en las regletas de conexiones, avería de motores, deterioro de las fundas de protección de los cables eléctricos, etc.), el operador encargado del uso ordinario del equipo debe cumplir las indicaciones siguientes:

- desactivar el equipo de inmediato.

A.15 Mantenimiento del aparato

- Los intervalos de inspección y mantenimiento dependen de las condiciones efectivas del funcionamiento del equipo y de las condiciones ambientales (presencia de polvo, humedad, etc.), por lo tanto, no se pueden proporcionar intervalos de tiempo exactos. En cualquier caso, se recomienda el mantenimiento exhaustivo y periódico del equipo para reducir las interrupciones de servicio.
- Se aconseja estipular un contrato de mantenimiento preventivo y programado con el Servicio de atención al cliente.
- Antes de iniciar cualquier tipo de operación de mantenimiento, sitúe el equipo en condiciones seguras.
- Para garantizar la eficacia del aparato y su funcionamiento correcto, es indispensable efectuar el mantenimiento periódico según las instrucciones del manual.

A.16 Intervalos de mantenimiento

Para garantizar una eficacia constante de la máquina, se recomienda respetar la frecuencia de las revisiones indicada en la tabla siguiente:

Mantenimiento, inspecciones, revisiones y limpieza	Frecuencia	Responsabilidad
Limpieza habitual <ul style="list-style-type: none"> • limpieza general del equipo y de la zona circundante 	<ul style="list-style-type: none"> • A diario 	<ul style="list-style-type: none"> • Operador
Dispositivos de protección mecánicos <ul style="list-style-type: none"> • compruebe el estado de conservación y si hay piezas deformadas, flojas o desmontadas. 	<ul style="list-style-type: none"> • Anual 	<ul style="list-style-type: none"> • Servicio
Marco y junta de la puerta <ul style="list-style-type: none"> • Compruebe la integridad del marco y la junta de la puerta. • Compruebe la limpieza del marco y la junta de la puerta. • Sustituya las piezas que estén rotas. 	<ul style="list-style-type: none"> • Mensual 	<ul style="list-style-type: none"> • Operador
Control <ul style="list-style-type: none"> • compruebe las piezas mecánicas; observe si hay grietas o deformaciones y el grado de apriete de los tornillos; compruebe que los textos, adhesivos y símbolos sean legibles y estén en buen estado, y sustitúyalos si es necesario. 	<ul style="list-style-type: none"> • Anual 	<ul style="list-style-type: none"> • Servicio
Estructura del equipo <ul style="list-style-type: none"> • apriete de los pernos (tornillos, sistemas de sujeción, etc.) principales del equipo. 	<ul style="list-style-type: none"> • Anual 	<ul style="list-style-type: none"> • Servicio
Señales de seguridad <ul style="list-style-type: none"> • compruebe la legibilidad y el estado de conservación de las señales de seguridad. 	<ul style="list-style-type: none"> • Anual 	<ul style="list-style-type: none"> • Servicio
Panel de control eléctrico <ul style="list-style-type: none"> • compruebe el estado de los componentes eléctricos instalados en el panel de control eléctrico. Revise el cableado entre el panel eléctrico y las piezas del equipo. 	<ul style="list-style-type: none"> • Anual 	<ul style="list-style-type: none"> • Servicio
Cable de conexión eléctrica <ul style="list-style-type: none"> • compruebe el estado del cable de conexión (cámbielo si es necesario) 	<ul style="list-style-type: none"> • Anual 	<ul style="list-style-type: none"> • Servicio
Inspección general del equipo <ul style="list-style-type: none"> • revise todos los componentes, el equipo eléctrico, los indicios de corrosión, los tubos, etc. 	Cada 10 años ¹	<ul style="list-style-type: none"> • Servicio

1. El equipo está diseñado y construido para que dure unos 10 años. Transcurrido dicho periodo (desde la puesta en servicio), se deberá realizar una inspección general del equipo.

B DATOS DE IDENTIFICACIÓN DE LA MÁQUINA Y DEL FABRICANTE

La placa de características contiene los datos de identificación y técnicos del producto.

A continuación, se reproduce la marca o la placa de características del equipo:

F.Mod. XXXXXXXXX PNC 9VTXXXXXXXXXX W Tot. XXX kW	Comm. Model XXXXXXXXX Ser. Nr. XXXXXXXXX Volt XXXX XXX XX Hz	Type ref. XXXXXX Cyclopentane	2019
Potenza Sbrinamento / Defrost Power Resistenza Evaporazione / Evaporation Heater El. Illuminazione / Lighting	XXX kW X kW x W	Classe / Class X Refrigerante / Refrigerant XXXXX Cap. X	GWP XXXX CO2-eq XXX t XX Kg
IPxx Electrolux Professional SPA - Viale Treviso, 15 - 33170 Pordenone (Italy)		CE WEEE	

A continuación, se explica su significado:

F.Mod.	descripción de fábrica del producto
Comm.Mod.	denominación comercial
PNC	código de fabricación
Ser.No.	número de serie
Type ref.	grupo de certificación del equipo
Cyclopentane	gas expansivo utilizado como aislamiento

V	tensión de alimentación
Hz	frecuencia de alimentación
kW	entrada de alimentación
A	corriente absorbida
Evaporation heater El.	potencia del elemento térmico de evaporación
Class	clase climática
GWP	potencial de calentamiento global
CO2 eq	cantidad de gases de efecto invernadero
Lighting	luz interior
Cap.	capacidad nominal
Refrigerant	tipo de gas refrigerante
Defrost power	Consumo de corriente
CE	Marca CE
WEEE	Símbolo WEEE
IPX3	grado de protección contra el polvo y el agua

C CONDICIONES Y EXCLUSIONES DE LA GARANTÍA

Si la compra de este producto incluye cobertura de garantía, esta se otorga de acuerdo con la normativa local y sujeta a que el equipo se instale y use para los fines previstos, de acuerdo con la documentación correspondiente.

La garantía es efectiva cuando el cliente ha utilizado piezas originales y realizado el mantenimiento de acuerdo con la documentación de usuario y mantenimiento de Electrolux Professional, disponible en papel o en formato electrónico.

Electrolux Professional recomienda específicamente el uso de agentes de limpieza, aclarado y descalcificación autorizados por Electrolux Professional para obtener resultados óptimos y conservar la eficiencia del producto a lo largo del tiempo.

La garantía de Electrolux Professional no cubre:

- El coste de desplazamientos del servicio técnico para la entrega y recogida del producto.
- Instalación.
- Formación en el uso del equipo.
- Sustitución (o suministro) de piezas sujetas a desgaste salvo que sean resultado de defectos de material o fabricación, que se hayan comunicado en el plazo de una (1) semana desde la avería.
- Corrección del cableado externo.
- Corrección de reparaciones no autorizadas, así como de daños, desperfectos e insuficiencias provocados por:
 - Capacidad insuficiente o anómala de los sistemas eléctricos (corriente/voltaje/frecuencia, incluidos picos e interrupciones).
 - Suministro inadecuado o interrumpido de agua, vapor, aire, gas (incluidas impurezas u otros elementos que no cumplan los requisitos técnicos de cada equipo).
 - Piezas de fontanería, componentes o productos consumibles de limpieza que no estén autorizados por el fabricante.
 - Negligencia, mal uso, abuso o incumplimiento, por parte del cliente, de las instrucciones de uso y mantenimiento

detañadas en la documentación correspondiente al equipo.

- Incorrección o deficiencia de: instalación, reparación, mantenimiento (incluida la manipulación, las modificaciones y las reparaciones realizadas por terceros no autorizados) y modificación de los sistemas de seguridad.
- El uso de componentes que no sean originales (como consumibles, piezas de desgaste o repuestos).
- Condiciones ambientales que provoquen tensiones térmicas (como sobrecalentamiento/congelación) o químicas (como corrosión/oxidación).
- Objetos extraños colocados o contenidos en el producto.
- Accidentes o fuerza mayor.
- Transporte y manipulación, incluidos rayaduras, abolladuras, astillamiento u otros daños del acabado del producto, salvo que dichos daños sean consecuencia de defectos de material o fabricación, comunicados en el plazo de una (1) semana desde la fecha de entrega, salvo que se haya acordado de otro modo.
- Productos en los que el número de serie original se haya eliminado, alterado o no pueda observarse con facilidad.
- Sustitución de bombillas, filtros u otros consumibles.
- Accesorios y software no autorizados o especificados por Electrolux Professional.

La garantía de Electrolux Professional se anulará y el fabricante no tendrá responsabilidad en caso de cualquier modificación del producto o de su hardware/software/programación.

La garantía no incluye actividades de mantenimiento planificadas (incluidas las piezas necesarias para ello) ni el suministro de agentes de limpieza, salvo que se especifique por algún acuerdo local, sujeto a las condiciones del lugar.

Consulte en el sitio web de Electrolux Professional la lista de centros de atención al cliente autorizados.

D INFORMACIÓN GENERAL



ADVERTENCIA

Consulte “Información sobre advertencias y seguridad”.

D.1 Introducción

Este manual contiene información correspondiente a diferentes equipos. Las imágenes de productos de esta guía son solo ejemplos.

Se recuerda que los diseños y esquemas ilustrados en el manual no se han realizado a escala. Sirven para integrar y ejemplificar la información escrita pero no son una representación detallada del aparato suministrado.

En los diagramas de instalación del equipo, los valores numéricos indicados se refieren a medidas expresadas en milímetros y/o pulgadas.

D.2 Uso previsto y limitaciones

Este equipo ha sido proyectado para refrigerar y conservar alimentos.

Cualquier otro uso debe considerarse incorrecto.



NOTA!

El fabricante se exime de cualquier responsabilidad en caso de uso no previsto del producto.

D.3 Pruebas

Nuestros aparatos se han diseñado, optimizado y probado en nuestros laboratorios para brindar prestaciones y eficiencia elevadas.

Se envía listo para usarse.

Los resultados de las pruebas visuales, eléctricas y funcionales se garantizan y certifican en anexos específicos.

D.4 Copyright

Este manual es exclusivamente para la consulta del operador y solo se puede ceder a terceros con la autorización de Electrolux Professional SpA.

D.5 Conservación del manual

El manual se debe mantener en perfectas condiciones durante toda la vida del equipo, es decir, hasta que se desguace. El manual debe conservarse con el aparato en caso de cesión, venta, contratación, préstamo o alquiler del mismo.

D.6 Destinatarios del manual

Este manual se dirige:

- al empleador de los usuarios del equipo y al responsable del lugar de trabajo
- a los operadores encargados del uso normal del equipo
- personal especializado - servicio de atención al cliente (consulte el manual de servicio).

D.7 Definiciones

A continuación, se enumeran las definiciones terminológicas utilizadas en el manual. Se aconseja leerlas atentamente antes de leer cualquier otra parte del manual.

Operador	personal encargado de instalar, regular, usar, mantener, limpiar, reparar y transportar el equipo.
Fabricante	Electrolux Professional S.p.A. o cualquier centro de asistencia autorizado por ésta.
Operador encargado del uso normal del equipo	operador que ha sido informado y capacitado respecto a las operaciones que debe efectuar y sobre los riesgos relacionados con el uso habitual del equipo.

Servicio de atención al cliente o personal especializado	operador capacitado/formado por el fabricante que, por su formación profesional, experiencia, capacitación específica y conocimientos de las normas de prevención de accidentes, puede evaluar las operaciones que se efectuarán en el equipo, así como reconocer y evitar posibles riesgos. Debe tener conocimientos de mecánica, electrotécnica y electrónica.
Peligro	fuentes de posibles lesiones o daños para la salud.
Situación peligrosa	cualquier situación peligrosa en la cual el operador se encuentra expuesto a uno o más peligros.
Riesgo	Posibilidad de sufrir lesiones o daños a la salud por existir situaciones peligrosas.
Protecciones	medidas de seguridad que consisten en utilizar los medios técnicos específicos (protecciones y dispositivos de seguridad) para proteger a los operadores contra los peligros.
Protección	elemento de un equipo utilizado de manera específica para proporcionar protección mediante una barrera física.
Dispositivo de seguridad	dispositivo (diferente de una protección) que elimina o reduce el riesgo; se puede utilizar solo o asociado a una protección.
Cliente	persona que ha adquirido el aparato y/o que lo gestiona y utiliza (por ejemplo, compañía, empresario o empresa).
Electrocución	descarga accidental de corriente eléctrica en el cuerpo humano.

D.8 Responsabilidad

Se declina toda responsabilidad debida a daños y anomalías provocados por:

- Incumplimiento de las instrucciones descritas en el presente manual;
- reparaciones no efectuadas correctamente y sustituciones por recambios no incluidos en el catálogo correspondiente (el montaje y el uso de piezas y accesorios no originales pueden perjudicar el funcionamiento del equipo y anulan la garantía);
- intervenciones efectuadas por personal no especializado;
- modificaciones o intervenciones no autorizadas.
- mantenimiento ausente o incorrecto;
- uso incorrecto del equipo
- casos excepcionales no previstos;
- uso del equipo por parte de personal desinformado y sin capacitación
- incumplimiento de las disposiciones vigentes en el país de instalación de la máquina en materia de seguridad, higiene y salud en el puesto de trabajo.

Se declina toda responsabilidad derivada de los daños causados por transformaciones y modificaciones arbitrarias llevadas a cabo por el usuario o por terceras personas.

El empresario, el encargado del lugar de trabajo o el técnico encargado del servicio técnico son responsables de proporcionar, según lo establecido en el país de instalación de la máquina, dispositivos de protección personal adecuados a los empleados y controlar que los utilicen correctamente.

El fabricante declina toda responsabilidad por los errores de este manual, ya sean de traducción o de impresión.

Todos los suplementos del manual de instrucciones de instalación, uso y mantenimiento que el fabricante envíe al cliente tendrán que conservarse junto al manual original, ya que forman parte de este.

E USO NORMAL DE LA MÁQUINA

E.1 Características del personal habilitado para utilizar el equipo

El cliente debe asegurarse de que el personal encargado del uso ordinario del equipo haya recibido la formación necesaria y demuestre competencia a la hora de efectuar su trabajo.

El encargado de las maniobras debe:

- lean y comprendan el manual;
- reciban información y formación para poder efectuar su trabajo en plena seguridad;
- reciban formación específica sobre el uso correcto del equipo.



¡ IMPORTANTE

El cliente debe comprobar que el personal haya entendido todas las instrucciones, sobre todo, las referidas a la seguridad e higiene en el trabajo durante el uso del equipo.

E.2 Requisitos básicos para el uso del equipo

- Conocer la tecnología y poseer experiencia específica en el uso del equipo.
- Poseer cultura general y técnica básicas, con un nivel suficiente para leer y entender el contenido del manual; incluida la interpretación correcta de los planos, señales y pictogramas.
- Poseer el conocimiento necesario para efectuar, con plena seguridad, las operaciones descritas en este manual.
- Conocer las normas de higiene y seguridad en el puesto de trabajo.

F FUNCIONAMIENTO

F.1 Descripción del panel de control

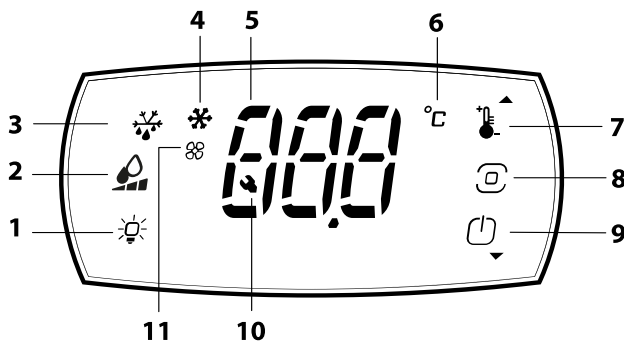

1	TECLA DE LUZ INTERNA ¹ Permite encender y apagar la luz interna.
2	TECLA DE HUMEDAD ² Permite ajustar 3 niveles de humedad diferentes
3	ICONO/TECLA DE ACTIVACIÓN DEL CICLO DE DESCONGELACIÓN

4	ICONO DE SEÑAL DE COMPRESOR ACTIVADO
5	PANTALLA
6	UNIDAD DE MEDIDA °C/°F
7	TECLA/FLECHA ASCENDENTE DE TEMPERATURA Permite acceder al ajuste de referencia y aumentar los valores.
8	TECLA DE PROGRAMAS Al pulsarla brevemente guarda los valores. Al pulsarla durante 3 segundos permite desbloquear el teclado y acceder al modo de programación.
9	TECLA DE ENCENDIDO-APAGADO/FLECHA DESCENDENTE para reducir los valores. Permite activar y desactivar el equipo
10	ICONO DE SEÑAL DE ALARMA
11	ICONO DE SEÑAL DE VENTILADORES DE COMPARTIMENTO ENCENDIDOS

1. si está presente
2. presente solo sólo en los modelos refrigerados

G INSTRUCCIONES PARA EL USUARIO

G.1 Encendido del aparato

Conecte el cable de alimentación a una toma de corriente. La pantalla de instrumentos realiza una prueba de lámparas y, durante unos segundos, muestra el icono del compresor, que parpadea hasta que este se pone en marcha.

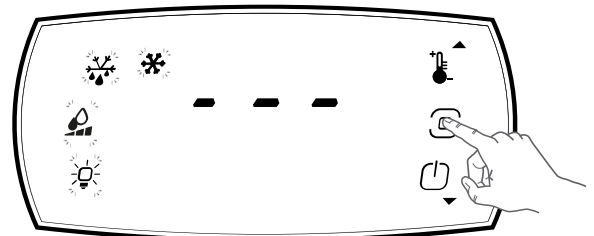
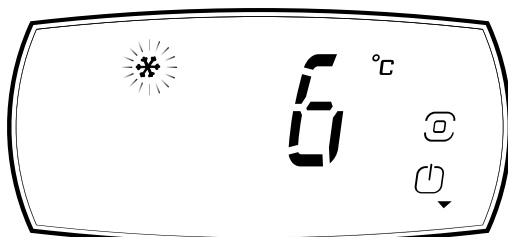

y, a continuación, toque la tecla de encendido/apagado . La pantalla muestra el mensaje ON (activación) o el mensaje OFF (desactivación) y la temperatura del compartimento (para la desactivación).

La máquina mantiene la conexión eléctrica aunque se haya desactivado con la tecla ON/OFF.

Para activar y desactivar el equipo, toque la tecla de programas durante 3 segundos con el fin de desbloquear la pantalla

G.2 Ajuste de temperatura

- Toque la tecla de programas durante 3 segundos para desbloquear la pantalla.

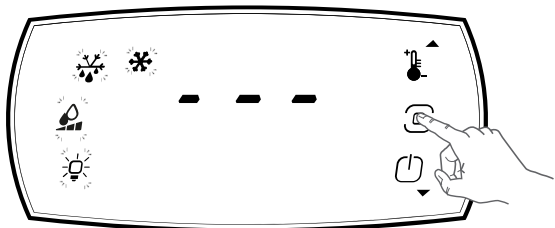

- Pulse la tecla de temperatura. La pantalla muestra el AJUSTE DE REFERENCIA.

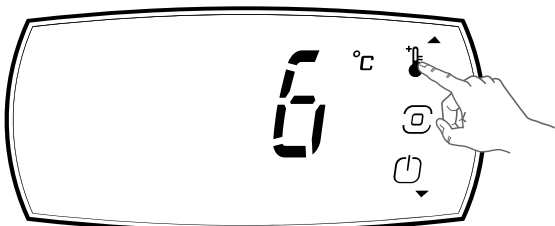

- Pulse la flecha ascendente o la descendente para cambiar el valor fijado.
- Toque la tecla de programas para confirmar el cambio.

Si no se pulsa alguna tecla durante 20 segundos (TIEMPO AGOTADO), el termostato digital almacena en memoria el último valor fijado y se recupera la pantalla normal.

A continuación se indican los límites mínimo y máximo del campo de regulación de la temperatura:

Modelos refrigerados con puerta totalmente aislada	-2/+10
Modelos refrigerados con puerta de cristal	+2/+10
Modelos congelador con puerta ciega	-22/-15
Modelos congelador con puerta de cristal	-20/-15
Modelos refrigerados con compartimentos separados	-2/+10 -2/+10
Modelos refrigerados y congeladores con compartimentos separados	-2/+10 -22/-15
Modelos refrigerados con cámaras separadas de 3 puertas	-2/+10 -2/+6

G.3 Ajuste de humedad

(sólo en los modelos refrigerados)

Es posible ajustar tres niveles de humedad.

La humedad varía en función de la temperatura ambiente y la temperatura del compartimento (ajuste de referencia).

Hay tres niveles de humedad:

- humedad baja, 30%
- humedad media, 60%
- humedad alta, 90%

Tabla de categorías, temperatura del compartimento y ajuste de la humedad

Categorías	Temperatura (°C)	Humedad
Carne fresca (ternera, cordero, cerdo)	4	humedad alta
Aves	-2	humedad alta
Frutas y verduras	6	humedad alta
Huevos, mantequilla, queso, embutidos	6	humedad alta
Pescado fresco	4	humedad alta
Pastelería	6	humedad alta
Bebida	8	humedad media

Para modificar el nivel de humedad:

- Toque la tecla de programas durante 3 segundos para desbloquear la pantalla.

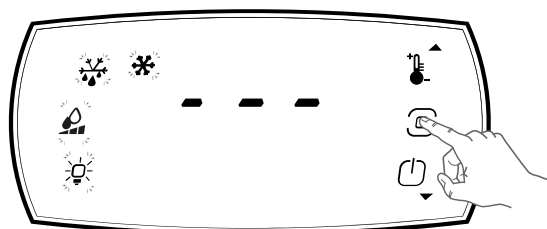

- Pulse la tecla de humedad.

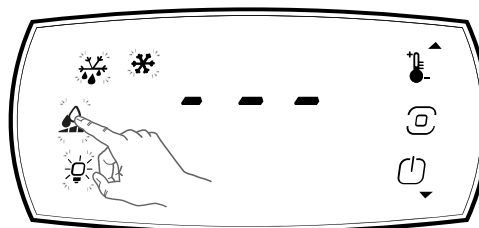

- La pantalla muestra el ajuste de referencia.

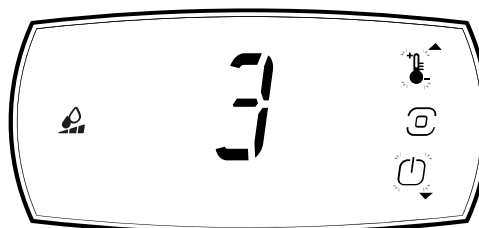

- Pulse la flecha ascendente o la descendente para cambiar el valor fijado.

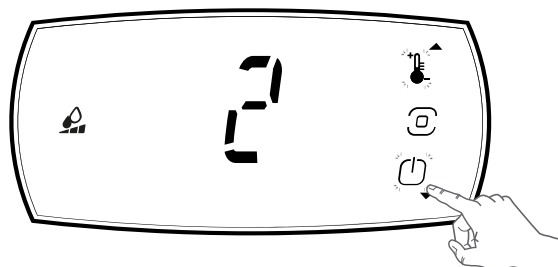

- Toque la tecla de programas para confirmar el cambio.

Si no se pulsa alguna tecla durante 20 segundos (TIEMPO AGOTADO), el termostato digital almacena en memoria el último valor fijado y se recupera la pantalla normal.

G.4 Iconos de indicación

	encendido	Este icono indica la activación del compresor.
	encendido	Este icono indica la función de descongelación en marcha.
	encendido	Este icono indica la activación de los ventiladores de compartimento.
	encendido	Este icono indica que se ha activado una alarma durante el funcionamiento del equipo.

G.5 Alarmas y señalizaciones

La alarma se indica con el encendido del icono

La señal de alarma aparece también en la pantalla con el código de alarma (consulte el apartado J.2 *Búsqueda de averías*).

Ejemplo: Señal de alarma causada por una sonda defectuosa (sonda de compartimento) que aparece directamente en la pantalla de instrumentos con los mensajes E0 y rE que parpadean alternativamente.

Pulse cualquier tecla para silenciar el zumbador.

Al eliminar la causa, la alarma se apaga. Si no es así, comuníquese con el Servicio de atención al cliente.

G.6 Descongelación

Descongelación automática

El aparato cuenta con función de descongelación automática.

Esta función se indica con el encendido del icono

. El agua de la descongelación se recoge en una bandeja y se evapora automáticamente.

Activación manual de la descongelación

- Toque la tecla de programas durante 3 segundos para desbloquear la pantalla.

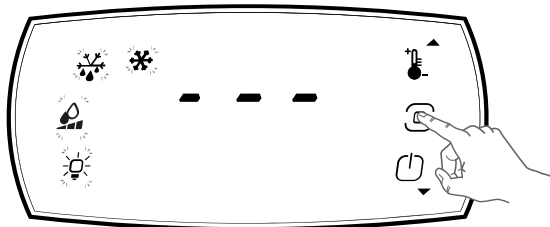

- Pulse la tecla de descongelación
 para iniciar un ciclo de descongelación manual.

La descongelación se puede detener manualmente en cualquier momento; para ello, vuelva a pulsar la tecla ; la pantalla muestra el mensaje dFE. Durante la fase de programación no es posible activar la descongelación.

G.7 Luz interior

Si está presente la tecla de la luz interior , puede usarla para encenderla o apagarla.

Desbloquee la pantalla pulsando la tecla de programas durante 3 segundos y, a continuación, encienda o apague la luz interior.

G.8 Carga del producto



ADVERTENCIA

Cubra o envuelva los alimentos antes de introducirlos en el refrigerador; no coloque alimentos muy calientes ni líquidos humeantes en el interior.

Distribuya los productos de manera uniforme en el compartimento (alejados de la puerta y del panel posterior) para favorecer la circulación del aire. La temperatura se mantiene uniforme, aunque se introduzca gran cantidad de alimentos, gracias a los soportes posteriores extraíbles que canalizan el aire.



PRECAUCIÓN

No coloque los productos directamente en la base. Utilice el estante específico suministrado.

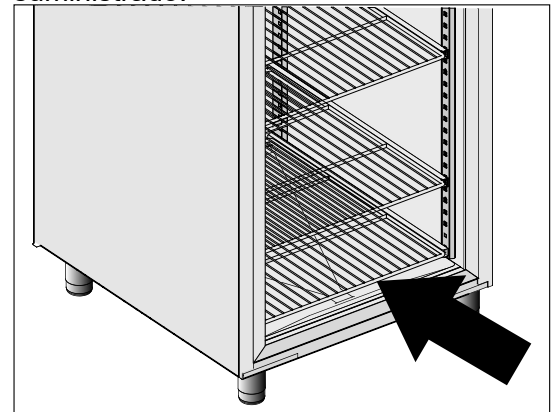

No deje los cajones abiertos demasiado tiempo cuando extraiga o introduzca alimentos.

Se aconseja conservar las llaves en un lugar al que solo tenga acceso el personal autorizado. Para impedir que el personal no autorizado abra el equipo, se aconseja cerrarlo siempre con llave.

H AJUSTES DEL EQUIPO DESDE UNA APLICACIÓN PARA DISPOSITIVOS MÓVILES

H.1 Ajustes del equipo mediante Bluetooth

1. **ESCANEE EL CÓDIGO QR** en la primera página de la guía suministrada con el equipo.

2. **Descargue la aplicación** (siga las instrucciones de la página web).
3. **Conecte Bluetooth**.

4. Abra la aplicación.

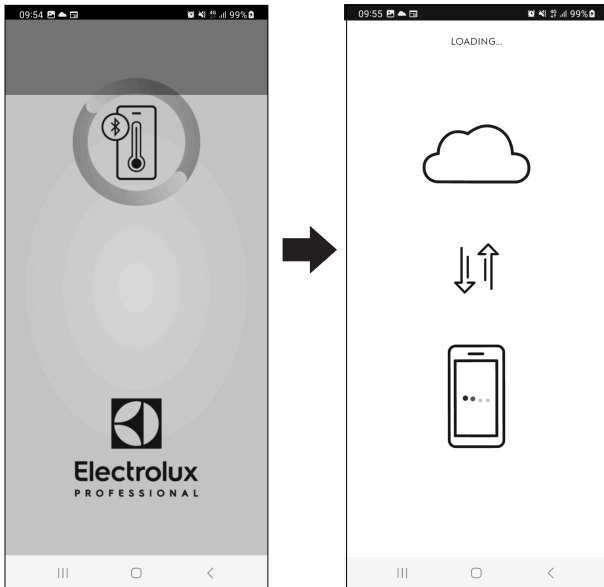

- C. Iconos de indicación
 - D. Temperatura de la cavidad
 - E. Ajuste de referencia de temperatura
 - F. Nivel del ajuste de humedad
 - G. Tecla diurna del equipo
 - H. Tecla de registro de eventos
- La pantalla del equipo muestra la conexión bluetooth.

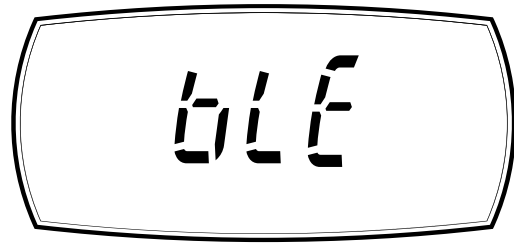

5. Seleccione el equipo disponible.

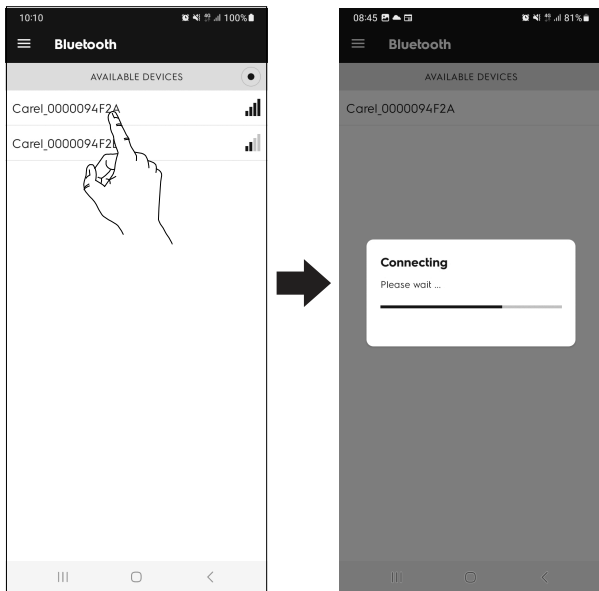

H.2 Cajón del menú principal

El cajón del menú principal contiene opciones y funciones.

Abra el cajón y toque el icono que corresponda para acceder a los distintos modos.

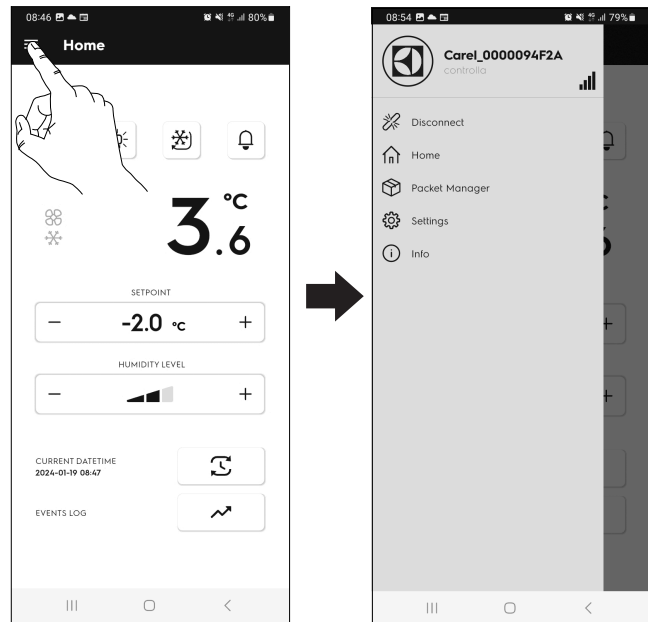

6. La pantalla del dispositivo móvil muestra la página de inicio:

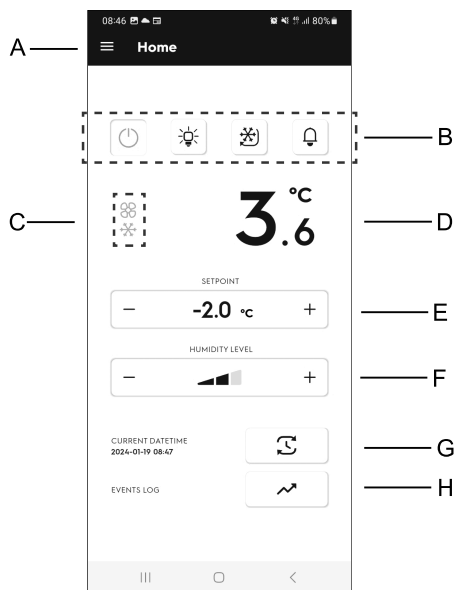

- **Disconnect (desconectar)**

Permite desconectar la aplicación del equipo

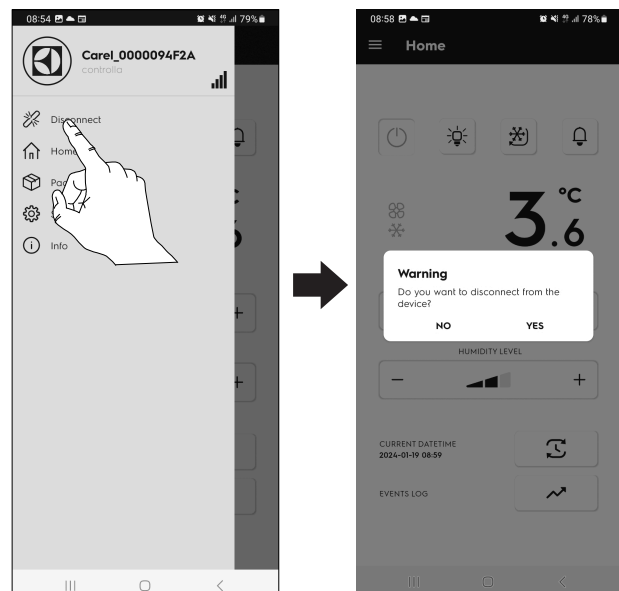

- A. Cajón del menú principal
- B. Teclas principales

• **Inicio**

Permite volver a la página Home (inicial)

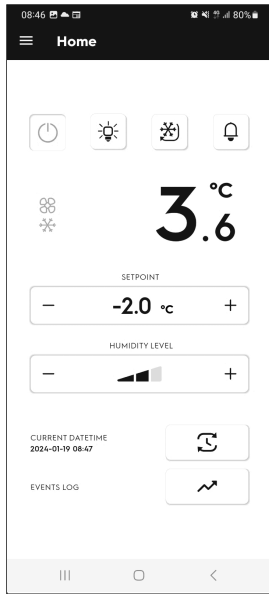

• **Packet Manager (gestor de paquetes)**

Permite visualizar el software de pantalla del equipo

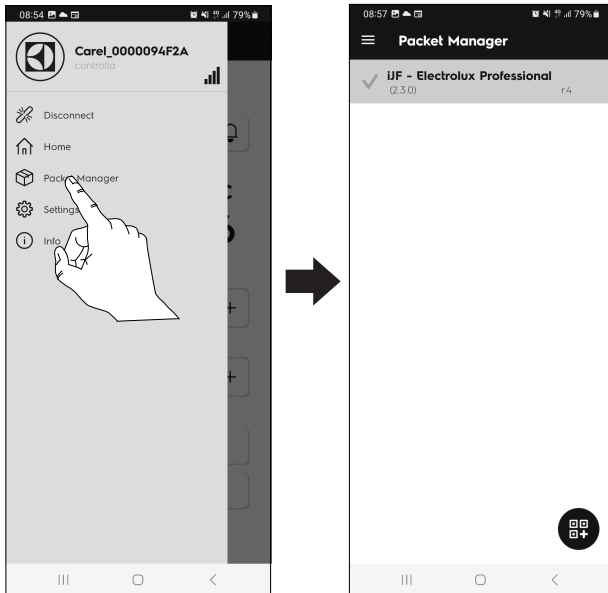

• **Ajustes**

Permite cambiar algún ajuste predeterminado de la aplicación o del equipo:

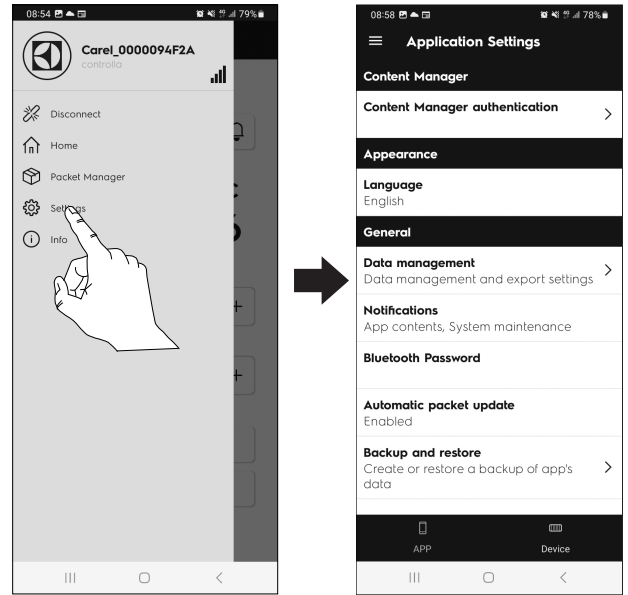

Aplicación

- Content Manager authentication (autenticación del gestor de contenidos)
 - Idioma
 - Data management (gestión de datos)
 - Notifications (notificaciones)
 - Bluetooth Password (contraseña Bluetooth)
 - Automatic packet update (actualización automática de paquetes)
 - Backup and restore (copia de seguridad y restauración)
- Device (appliance) (dispositivo [equipo])

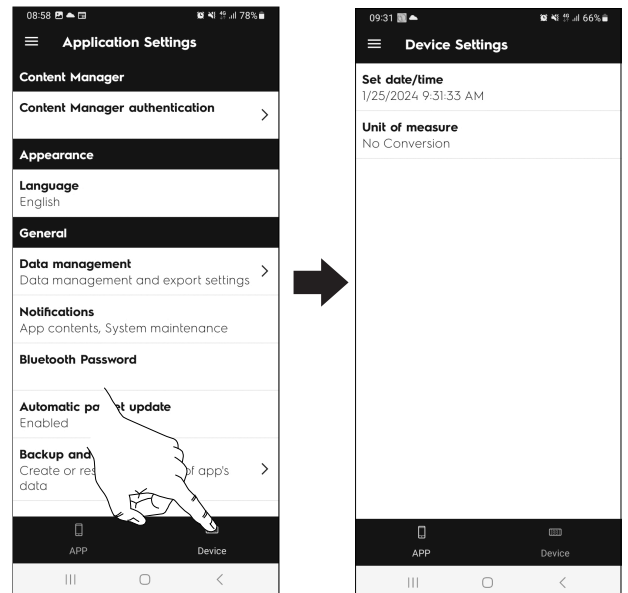

- Set date/time (fijar fecha y hora)
- Unit of measure (unidad de medida)

• Info (información)

Permite ver información sobre la aplicación y el equipo.
Aplicación

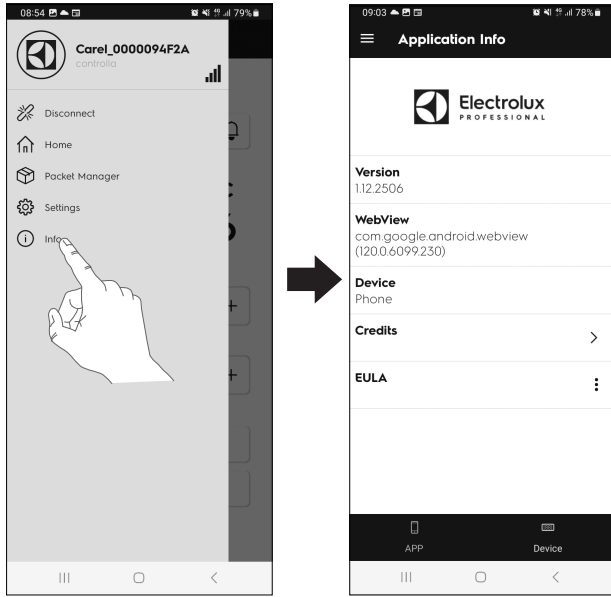

	Permite ver las alarmas activas del equipo y las alarmas del historial (consulte el párrafo H.9 Alarmas)	gris	Indica que no hay alarmas en curso.
		rojo	Indica que hay alarmas activas.

1. si está presente

H.4 Iconos de indicación

	amari- llo	Este icono indica la activación del compresor.
	amari- llo	Este icono indica la activación de los ventiladores de compartimento.

H.5 Ajuste de referencia de temperatura

Es posible cambiar la temperatura establecida.

1. Toque la fila del valor de temperatura.
2. Seleccione la temperatura que desee con el teclado numérico.
3. Confirme.

Device (appliance) (dispositivo [equipo])

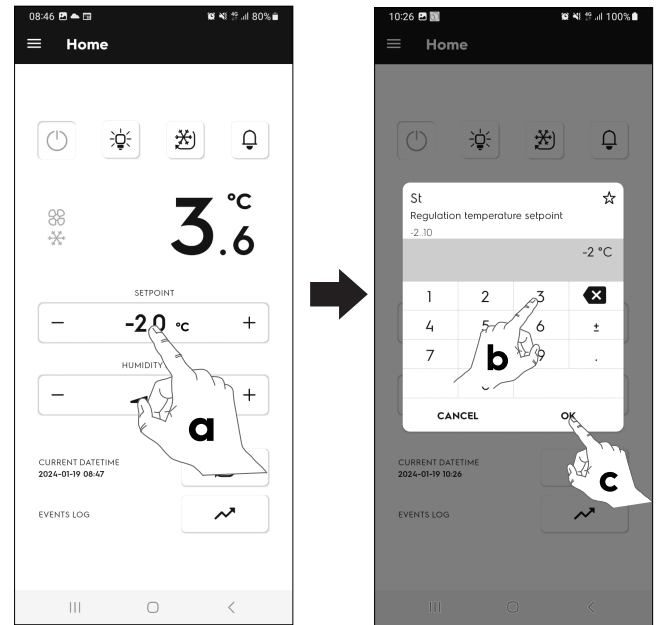
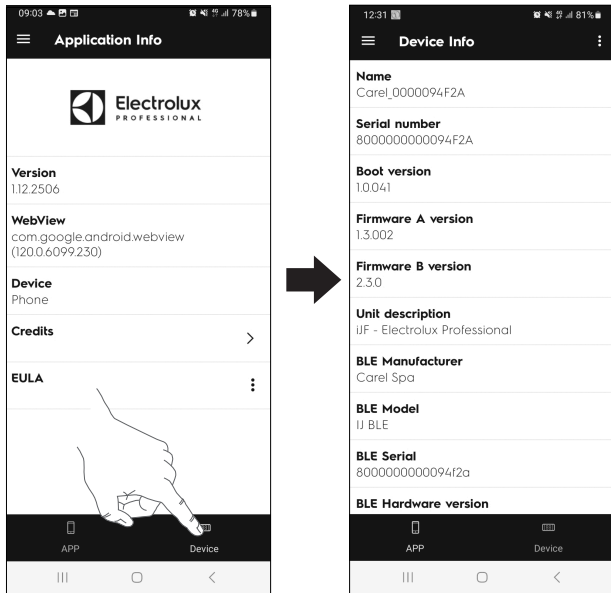

H.3 Teclas principales

	Permite encender y apagar la pantalla	verde	indica que la pantalla está encendida.
		gris	indica que la pantalla está apagada.
	Permite encender y apagar la luz interna del equipo ¹	gris	Indica que la luz interna está apagada.
		amari- llo	Indica que la luz interna está encendida.
	Permite activar y desactivar el ciclo continuo.	verde	Indica la activación del ciclo continuo.

H.6 Nivel del ajuste de humedad

(sólo en los modelos refrigerados)

Permite ajustar tres niveles de humedad.

Toque + o – en la fila del valor de humedad para seleccionar el nivel que desee.

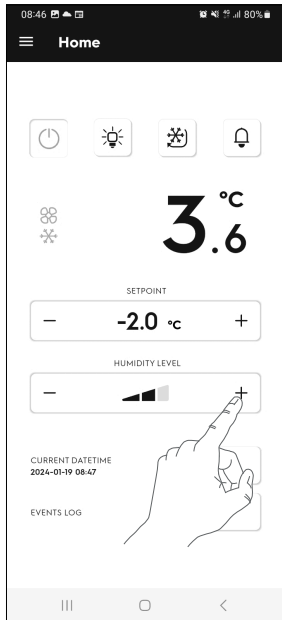

H.7 Tecla diurna del equipo

Permite ajustar la fecha/hora del móvil en el equipo.

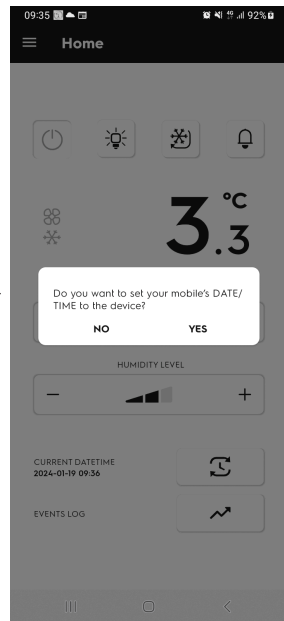
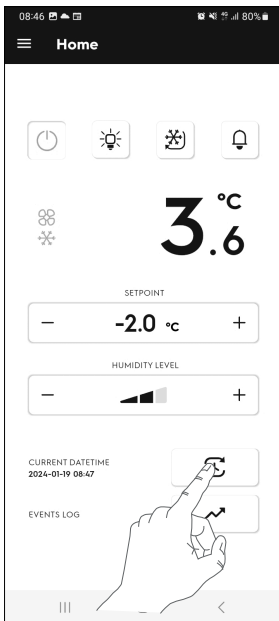

H.8 Tecla de registro de eventos

Permite ver y descargar todos los datos registrados del equipo.

H.8.1 Registro (datos en curso)

Toque para ver los datos en curso:

- Datos de temperatura

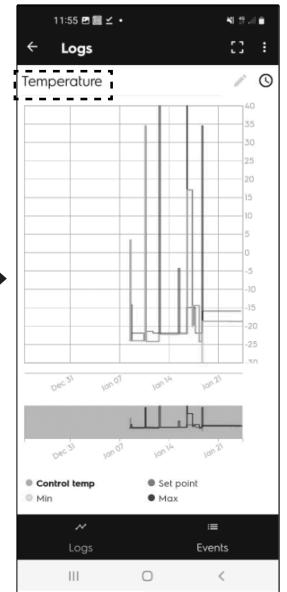
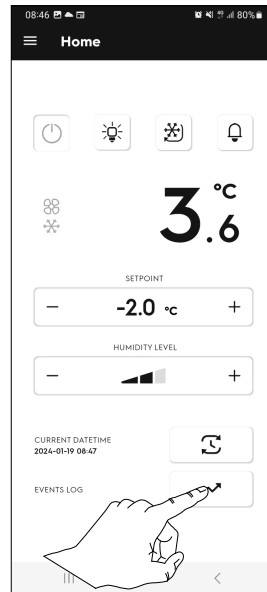

El gráfico muestra datos sobre la temperatura mínima o máxima y el ajuste de referencia.

- Toque Set point para ver en el gráfico, por ejemplo, sólo el ajuste de referencia.

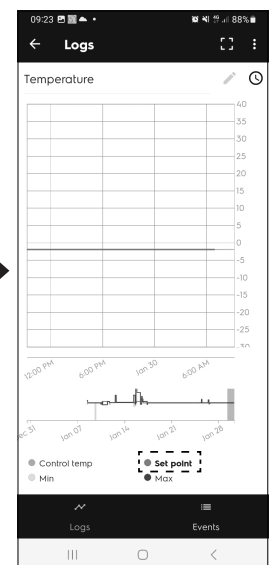
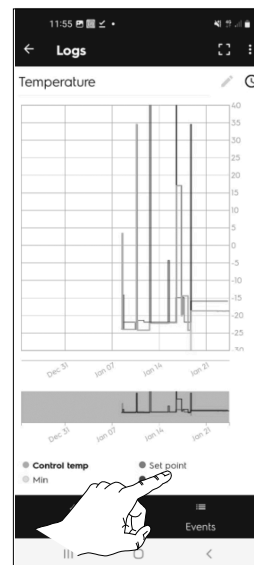

- Toque para cambiar la vista del gráfico.

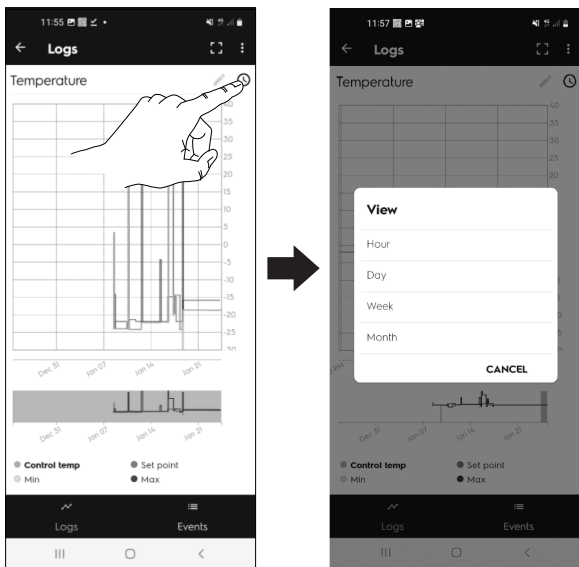

– Para ampliar el gráfico separe dos dedos o pellizque en la pantalla.

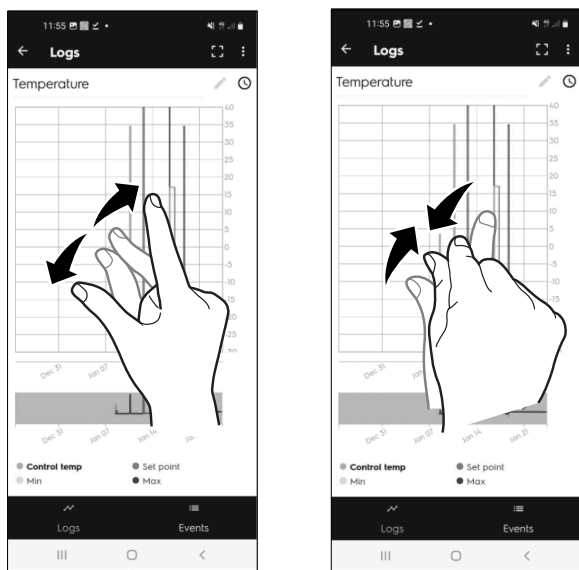

Toque  para ver la lista de todos los datos en curso.

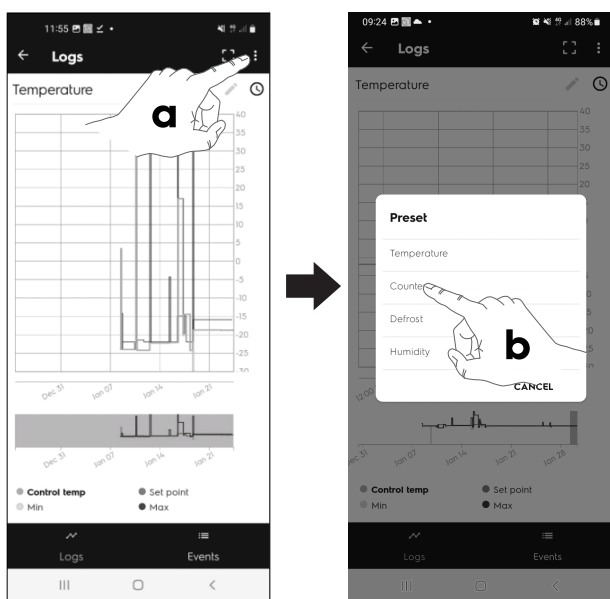

- Datos de Counters (contadores)
- Datos de Defrost (descongelación)
- Datos de Humidity (humedad)

Para descargar, por ejemplo, los datos de temperatura en curso, pulse .

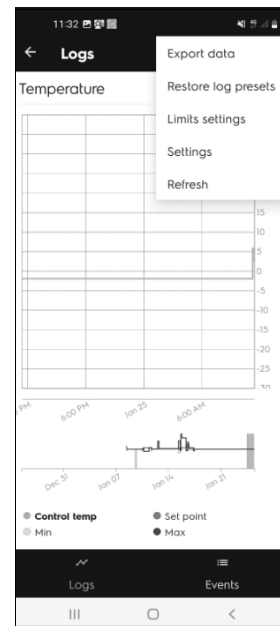

La pantalla muestra una ventana emergente con varias opciones:

- exportar datos
- restaurar preajustes de registro
- ajustes de límites
- ajustes
- actualizar

1. Seleccione Export (exportar)
2. Establezca las opciones necesarias (nombre y tipo de archivo que se exportará: dirección de correo electrónico, etc.).
3. Exporte el archivo.

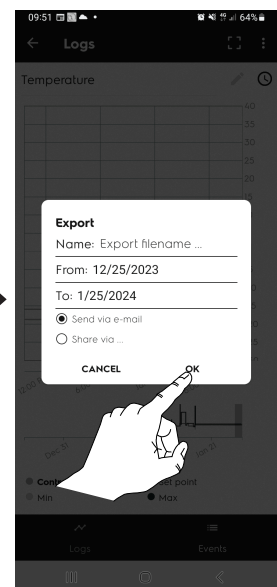
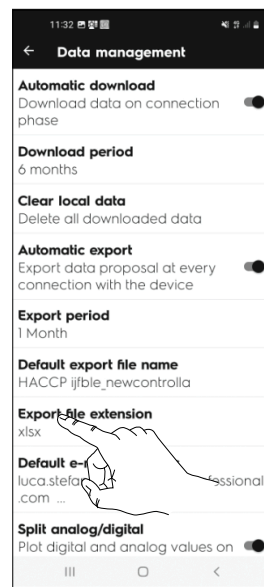

H.8.2 Events (eventos, vista del historial de datos)

Toque  para ver el historial de datos:

- Lista de alarmas producidas

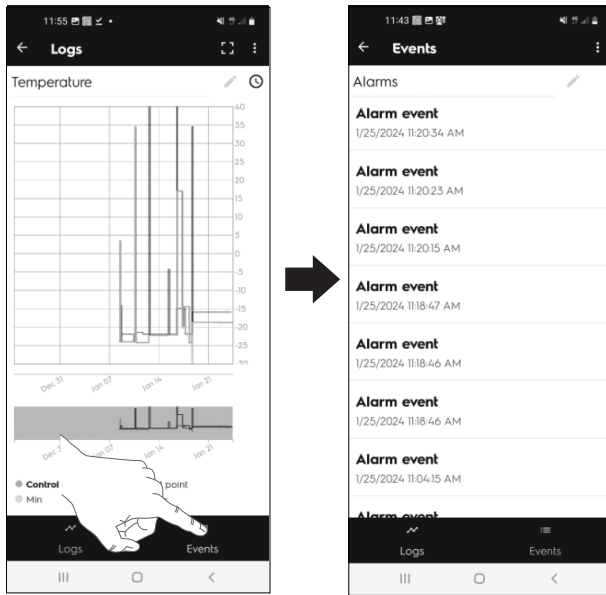

Toque  para ver otros datos de historial

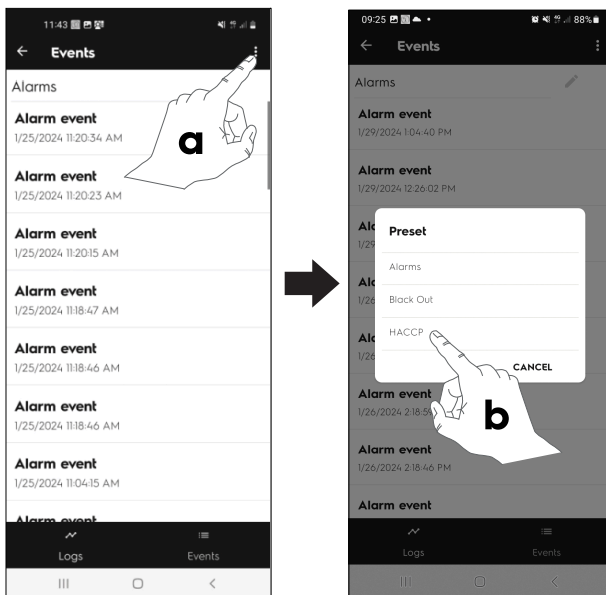

- Black out (corte del suministro eléctrico)
- HACCP

Para descargar los datos, toque .

La pantalla muestra una ventana emergente con varias opciones:

- export events (exportar eventos)
- restore events presets (restaurar los preajustes de eventos)
- settings (ajustes)
- refresh (actualizar)

1. Seleccione Export (exportar)
2. Establezca las opciones necesarias (nombre y tipo de archivo que se exportará: dirección de correo electrónico, etc.).

3. Exporte el archivo.

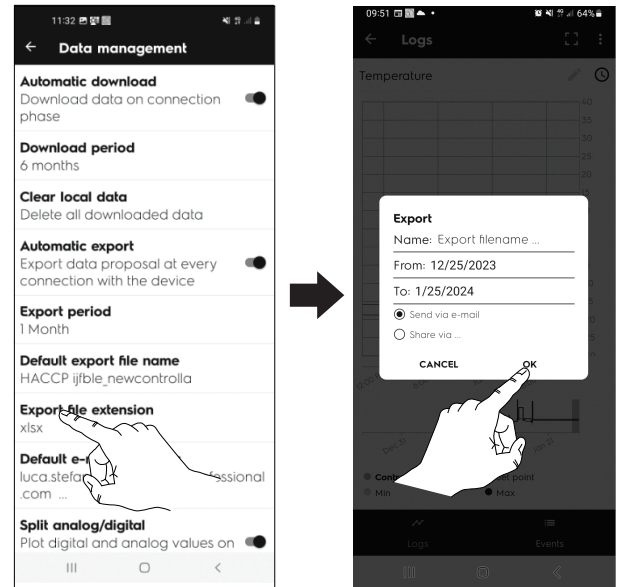

DESCARGAR datos de HACCP

1. Abra la pantalla HACCP y toque .

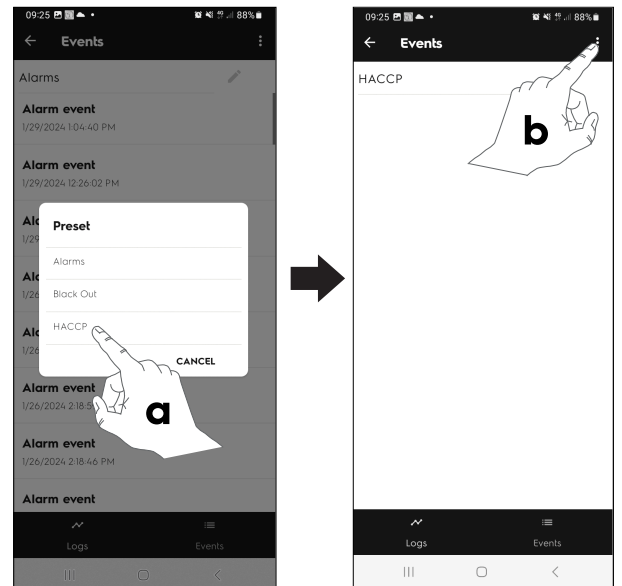

2. Seleccione Settings (ajustes).

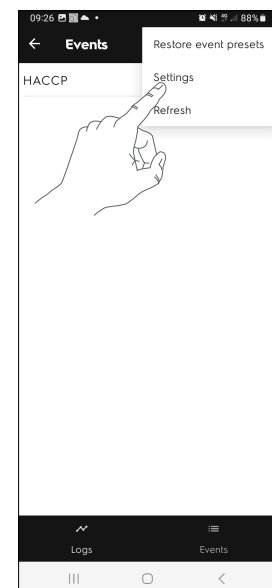

3. Establezca las opciones necesarias (nombre y tipo de archivo que se exportará: dirección de correo electrónico, etc.).
4. Exporte el archivo.

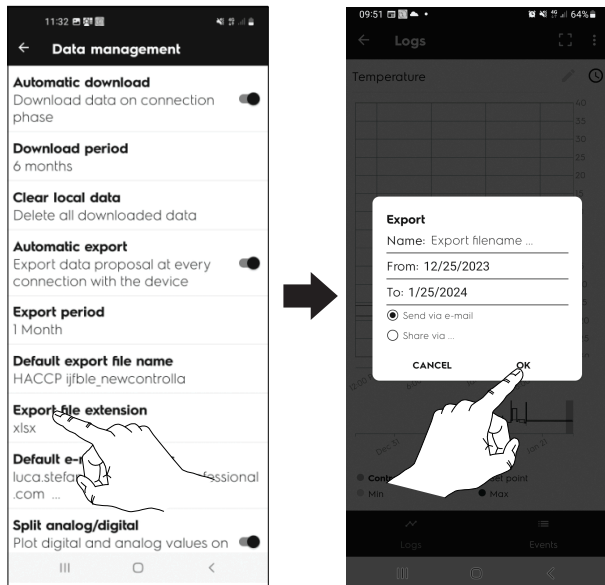

Toque el icono de historial para ver la lista del historial de alarmas.

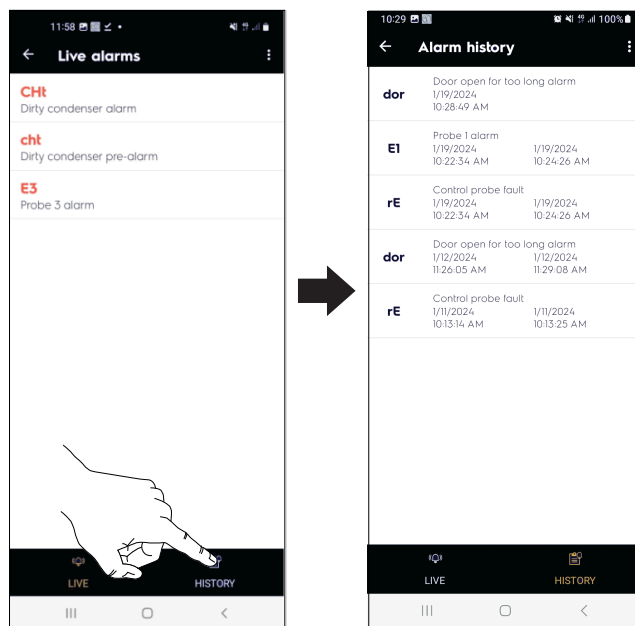

Para ver la lista total de posibles alarmas, consulte el capítulo J.2 *Búsqueda de averías*.

H.9 Alarmas

Cuando el icono de alarma está en rojo, indica que hay alarmas en curso.

Toque  para ver las alarmas activas.

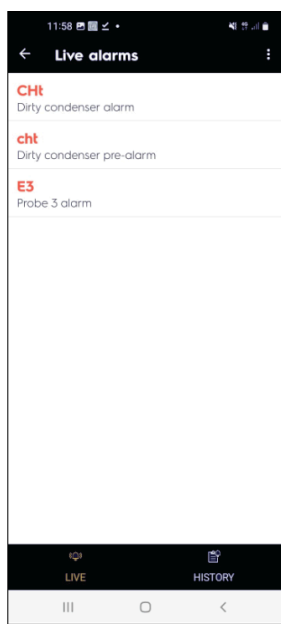

I LIMPIEZA Y MANTENIMIENTO DE LA MÁQUINA



ADVERTENCIA

Consulte *“Información sobre advertencias y seguridad”*.

I.1 Mantenimiento habitual

I.1.1 Información sobre el cuidado del aparato

Las operaciones de cuidado debe realizarlas el propietario o usuario del equipo.



IMPORTANTE

La garantía no cubre los problemas aquí descritos, derivados de la falta de cuidado o de un cuidado insuficiente.

I.1.2 Introducción a la limpieza

Para obtener información detallada respecto a la limpieza del equipo, consulte el apartado A.11 *Limpieza del mueble y de los accesorios*.

I.1.3 Limpieza de la cámara

Para ejecutar una limpieza cuidadosa del compartimento es posible quitar las rejillas; retírelas antes de comenzar la limpieza. Utilice productos biodegradables en más del 90%,

evite los disolventes y los polvos abrasivos, y aclare y seque a fondo. Por último, retire el tapón que cierra el orificio de desagüe (solo en los modelos refrigerados) y deje fluir el agua (solo si el aparato está conectado, consulte el apartado sobre conexión de tuberías en el sitio web).



PRECAUCIÓN

En el fondo del compartimento hay una rejilla adicional. En caso de haber desmontado la rejilla durante la limpieza, colocarla nuevamente en su alojamiento como muestra la figura (detalle "c") para garantizar el correcto funcionamiento del aparato:

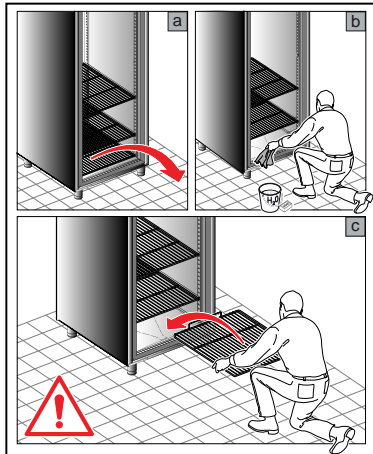

I.1.4 Periodos sin funcionamiento

Si el aparato no va a ser utilizado durante un largo periodo de tiempo, adoptar las siguientes precauciones:

- desconecte la alimentación eléctrica o desconecte el enchufe de la toma, si está presente;
- limpie con detenimiento las partes internas del equipo;
- extraer todos los alimentos y limpiar la cámara, los cajones y los accesorios;
- pasar por todas las superficies de acero inoxidable del mueble un paño embebido en aceite de vaselina para formar una película de protección;
- deje la puerta o los cajones abiertos, si están presentes, para favorecer la circulación de aire y evitar la formación de olores desagradables;
- airee las instalaciones de manera periódica.

J SOLUCIÓN DE PROBLEMAS

J.1 Introducción

Se pueden producir algunos fallos durante el uso normal del aparato. En algunos casos, los desperfectos pueden corregirse de manera rápida y sencilla al seguir las indicaciones siguientes.

La pantalla, si está presente, muestra siempre un mensaje de advertencia o una alarma que indica la avería.

Si el problema continúa, llame al Servicio de atención al cliente:

1. Desconecte el aparato de la red eléctrica.
2. Desconecte el disyuntor de seguridad aguas arriba del aparato.

3. No olvide especificar:

- el tipo de avería
- el PNC (código de número de producto) del equipo.
- Ser. No. (Nº de serie del aparato).



¡ IMPORTANTE

El código PNC y el número de serie son indispensables para identificar el aparato y la fecha de fabricación.

La placa de características que indica el producto y los datos técnicos se encuentra dentro del aparato. La placa que indica el código PNC y el número de serie está en el compartimento de la unidad.

J.2 Búsqueda de averías

ANOMALÍA	TIPO DE ANOMALÍA	DESCRIPCIÓN	CAUSAS POSIBLES	ACCIONES
E0 rE	ALARMA	Sensor del compartimento averiado	<ul style="list-style-type: none"> • Conector desenchufado. • Daño en la sonda o en el cable de la sonda. 	LLAME AL SERVICIO TÉCNICO
E1	ALARMA	Sensor del evaporador averiado	<ul style="list-style-type: none"> • Conector desenchufado. • Daño en la sonda o en el cable de la sonda. 	LLAME AL SERVICIO TÉCNICO
E2	ALARMA	Sonda condensador defectuosa	<ul style="list-style-type: none"> • Conector desenchufado. • Daño en la sonda o en el cable de la sonda. 	LLAME AL SERVICIO TÉCNICO

CLN	ALARMA	Alarma de limpieza del condensador	<ul style="list-style-type: none"> • La posición de la sonda del condensador no es correcta. • El condensador del ventilador no funciona. • El condensador está sucio o la rejilla tiene orificios taponados. • La unidad no puede disipar el calor debido a su posición. 	<ul style="list-style-type: none"> • Utilice una aspiradora para eliminar el polvo o la suciedad de la rejilla de entrada de aire del condensador. • Si el problema continúa llame al servicio técnico.
Ser	ALARMA	Alta temperatura de condensador	<ul style="list-style-type: none"> • La posición de la sonda del condensador no es correcta. • El condensador del ventilador no funciona. • El condensador está sucio o la rejilla tiene orificios taponados. • La unidad no puede disipar el calor debido a su posición. 	<ul style="list-style-type: none"> • Utilice una aspiradora para eliminar el polvo o la suciedad de la rejilla de entrada de aire del condensador. • Si el problema continúa llame al servicio técnico.
CN	ALARMA	Error de comunicación entre el controlador y la luz LED	<ul style="list-style-type: none"> • Error interno desconectado. • Tarjetas electrónicas. • Fallo de la tarjeta electrónica. 	<ul style="list-style-type: none"> • El equipo seguirá en marcha con funcionalidad reducida (no se detecta la apertura de la puerta). • Pruebe a apagar y encender la unidad, • Si el problema continúa llame al servicio técnico.
El equipo no se enciende.	— — — — —	— — — — —	<ul style="list-style-type: none"> • Problema de suministro eléctrico 	<ul style="list-style-type: none"> • Controlar si el enchufe está bien introducido en la toma de corriente. • Comprobar si la toma recibe corriente. • comprobar (donde esté presente) si el fusible instalado en el enchufe es adecuado; si no lo es, llame al servicio técnico para sustituirlo por un fusible que posea las mismas características. • Si el problema continúa llame al servicio técnico.
La temperatura interna es excesiva.	— — — — —	— — — — —	<ul style="list-style-type: none"> • Puerta abierta • Problema de ajuste del termostato • Carga excesiva • Fuente de calor cerca del equipo 	<ul style="list-style-type: none"> • Verificar si las puertas cierran correctamente. • Verificar la regulación del termostato. • Verificar si está cerca de una fuente de calor. • asegúrese de cargar el producto correctamente. • Si el problema continúa llame al servicio técnico.
El equipo hace demasiado ruido.	— — — — —	— — — — —	<ul style="list-style-type: none"> • La unidad está desequilibrada o en contacto con otro equipo. 	<ul style="list-style-type: none"> • Compruebe que el aparato esté bien nivelado. Si no está nivelado puede vibrar. • Cerciórese de que el aparato no toque otros equipos o piezas que puedan vibrar. • Si el problema continúa llame al servicio técnico.

CE