

Vertikala kylskåp

Premium

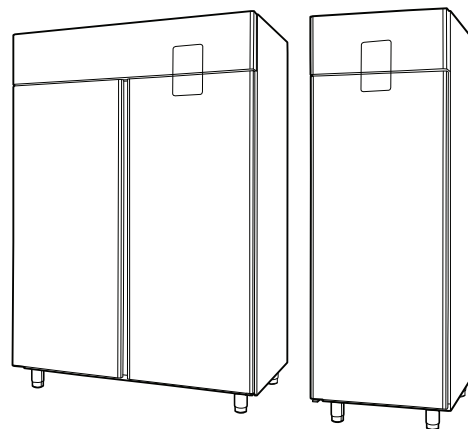

SE

Bruksanvisning



595R80200- 2024.05

Inledning

 Läs alla användarinstruktioner, inklusive garantivillkoren, innan du installerar och använder apparaten.

Besök vår webbplats www.electroluxprofessional.com och öppna avsnittet Support för att:

 Registrera din apparat

 Få tips och råd om din apparat, dess service och reparation

Installations-, användnings- och underhållshandboken (nedan kallad Handboken) innehåller viktig information som behövs för korrekt och säkert arbete på apparaten.

Det som följer får inte betraktas som en lång och enformig uppräkningslista av information och varningar, utan är anvisningar avsedda att på alla sätt förbättra apparatens prestationer och framför allt att förhindra personskador och skador på föremål och djur som kan orsakas av felaktig användning och hantering.

Det är mycket viktigt att alla som sköter transport, installation, idrifttagande, användning, underhåll, reparation och skrotning av apparaten studerar och läser denna handbok innan de olika arbetena utförs. Detta förebygger felaktiga manövrer och problem som kan inverka negativt på apparatens funktion eller resultera i farliga situationer. Vi rekommenderar att användaren regelbundet ges information om säkerhetsbestämmelserna. Det är viktigt att all personal som är auktoriserad att arbeta med apparaten får instruktioner och uppdaterad information om användning och underhåll av apparaten.

Det är också mycket viktigt att manualen alltid är tillgänglig för operatörerna och att den förvaras med omsorg på platsen där apparaten används så att den alltid finns till hands och enkelt kan läsas när tvekan råder och närhelst situationen så kräver.

Om tvekan eller osäkerhet om användningen av apparaten fortfarande råder efter att du läst denna manual, var god kontakta tillverkaren eller ett auktoriserat servicecenter där man står till förfogande för att säkerställa snabb och omsorgsfull service så att apparaten alltid kan fungera optimalt och så effektivt som möjligt. Tänk på att under all användning av apparaten måste bestämmelserna om säkerhet, arbetshygien och miljöskydd alltid följas. Det åligger sålunda användaren att kontrollera att apparaten endast drivs och används under villkor som är optimala för säkerheten, både för människor, djur och föremål.



VIKTIGT

- Tillverkaren accepterar inget ansvar för ingrepp som utförs på produkten om anvisningarna i denna manual inte har följts.
- Tillverkaren förbehåller sig rätten att modifiera de apparater som presenteras i denna publikation utan föregående meddelande.
- Det är förbjudet att kopiera manualen helt eller delvis.
- Denna handbok kan fås i elektroniskt format genom:
 - Kontakt med återförsäljare eller kundservice.
 - ladda ned den senaste, uppdaterade handboken från sidan www.electroluxprofessional.com.
- Handboken måste alltid förvaras i närheten av apparaten, på en lätt tillgänglig plats. Operatörer och alla som sörjer för användning och underhåll av apparaten måste lätt och i vilket ögonblick som helst kunna få tag i handboken för konsultation.

Innehåll

A	VARNING OCH SÄKERHETSINFORMATION	4
A.1	Allmän information	4
A.2	Personal protection equipment	4
A.3	Allmän säkerhet	5
A.4	Skyddsanordningar som är installerade på apparaten	5
A.5	Säkerhetsskyltar som skall sättas upp på apparaten eller i området runt apparaten	6
A.6	Felaktig användning där felaktigheten är förutsägbar	6
A.7	Kvarstående risker	6
A.8	Att lasta in och ur livsmedel	7
A.9	Maxlast	7
A.10	Rengöring av apparaten	7
A.11	Rengöring av skåpet och tillbehören	7
A.12	Förebyggande underhåll	7
A.13	Reservdelar och tillbehör	7
A.14	Försiktighetsåtgärder vid användning och underhåll	7
A.15	Underhåll av apparaten	8
A.16	Underhållsintervaller	8
B	IDENTIFIERINGSDATA FÖR MASKINEN OCH TILLVERKAREN	8
C	GARANTIVILLKOR OCH UNDANTAG	9
D	ALLMÄN INFORMATION	9
D.1	Inledning	9
D.2	Avsedd användning och förbehåll	10
D.3	Slutbesiktning	10
D.4	Upphovsrätt	10
D.5	Förvaring av handboken	10
D.6	Handboken riktar sig till	10
D.7	Definitioner	10
D.8	Ansvar	10
E	ORDINARIE ANVÄNDNING AV APPARATEN	11
E.1	Egenskaper för personal som tillåts använda apparaten	11
E.2	Baskrav för att använda apparaten	11
F	DRIFT	11
F.1	Beskrivning av kontrollpanelen	11
G	ANVÄNDARANVISNINGAR	11
G.1	Påslagning av apparaten	11
G.2	Temperaturinställning	12
G.3	Luftfuktighetsinställning	12
G.4	Kontinuerligt program	13
G.5	Informationssymboler	13
G.6	Larm och indikeringar	13
G.7	Avfrostning	13
G.8	Innerbelysning	13
G.9	Livsmedelsplacering	13
H	APPARATENS INSTÄLLNING FRÅN EN MOBILAPP	14
H.1	Appliance settings (Apparatens inställning) via Bluetooth	14
H.2	Huvudmenyns låda	15
H.3	Huvudknappar	17
H.4	Informationssymboler	17
H.5	Temperature setpoint (temperatures riktvärde)	17
H.6	Humidity setpoint level (luftfuktighetsnivåns riktvärde)	17
H.7	Current datetime button (knapp för datum och klockslag)	18
H.8	Event log (knapp för händelselogg)	18
H.8.1	Log (information under behandling)	18
H.8.2	Events (history data view) (händelser [visa historisk information])	20
H.9	Larm	21
I	RENGÖRING OCH UNDERHÅLL PÅ APPARATEN	21
I.1	Rutinunderhåll	21
I.1.1	Vård och omsorg	21
I.1.2	Introduktion till rengöring	21
I.1.3	RENGÖRING AV FÖRVARINGSUTRYMMET	21
I.1.4	Perioder utan användning	22
J	FELSÖKNING	22
J.1	Inledning	22
J.2	Felsökning	22

A VARNING OCH SÄKERHETSINFORMATION

A.1 Allmän information

För att kunna förstå handboken och därmed maskinen på optimalt sätt är det viktigt att ha god kunskap om de termer, grafik och symboler som används i handboken. Följande symboler används i handboken för att utmärka och göra det möjligt att identifiera olika typer av fara:



VARNING

Fara för personalens hälsa och säkerhet.



VARNING

Fara för elchock - farlig spänning.



AKTAS

Fara för skada på apparaten eller skada på produkten.



VARNING

Brandrisk / Brandfarliga ämnen



Tryck



VIKTIGT

Viktiga instruktioner och information om apparaten.



Läs instruktionerna innan du använder apparaten







Upplysningar och förklaringar

- Endast specialutbildad personal är auktoriserad att göra ingrepp på apparaten.
- Produkten är inte avsedd att användas av vuxna eller barn med reducerad fysisk, känslomässig eller mental förmåga eller av personer med bristande erfarenhet eller kunskap, såvida personerna i fråga inte övervakas eller får anvisningar om användningen av produkten av en person som ansvarar för deras säkerhet.
- (ENDAST FÖR EUROPA) Apparaten kan användas av barn från 8 års ålder och personer med reducerad fysisk, känslomässig eller mental kapacitet, eller brist på erfarenhet och kunskap förutsatt att de har erhållit instruktioner eller övervakas i användningen av apparaten på ett säkert sätt och förstår de risker som är förbundna med användning av apparaten.
- Barn bör hållas under uppsikt så att de inte leker med maskinen.
- Förvara allt emballagematerial och alla rengöringsmedel utom räckhåll för barn.
- Rengöring och användarunderhåll skall inte utföras av barn utan översyn
- Använd eller förvara inte bensin eller andra brandfarliga material i närheten av denna eller andra apparater.
- Förvara ej explosiva ämnen, som tryckförsatt behållare med brandfarlig vätska i denna apparat.
- Se informationen på apparatens märkplatta för uppgifter om tillverkare (för att beställa reservdelar, etc.).
- I samband med skrotning av apparaten måste märkningen förstöras.
- Förvara handboken på en säker plats som framtida referens för användare.

A.2 Personal protection equipment

Sammanfattande tabell över vilken personlig skyddsutrustning (PSU) som skall användas under de olika faserna av användningen av maskinen.

Stage	Protective garments	Safety footwear	Gloves	Glasses	Safety helmet
Transport	—	●	○	—	○
Handling		●	○	—	—
Unpacking		●		—	—
Installation		●			—
Normal use					—
Routine cleaning					—

Stage	Protective garments	Safety footwear	Gloves	Glasses	Safety helmet
					
Extraordinary cleaning		●			—
Maintenance		●			—
Dismantling		●			—
Scrapping		●			—
Key:					
●	PPE REQUIRED				
○	PPE AVAILABLE OR TO BE USED IF NECESSARY				
—	PPE NOT REQUIRED				

A.3 Allmän säkerhet

- Apparaten är utrustad med elektriska och/eller mekaniska säkerhetsanordningar som är avsedda att skydda personalen och apparaten själv.
- All användning av apparaten är förbjuden när skydd, skyddsanordningar och säkerhetsanordningar är borttagna och när ändringar gjorts på sådana anordningar.
- Gör inga ändringar på de delar som medföljer produkten.
- Vissa illustrationer i handboken visar apparaten eller delar av denna utan skydd eller med borttagna skydd. Illustrationer av denna typ har endast förtydligande syfte. Det är alltid förbjudet använda apparaten utan skydd eller med urkopplade skydd.

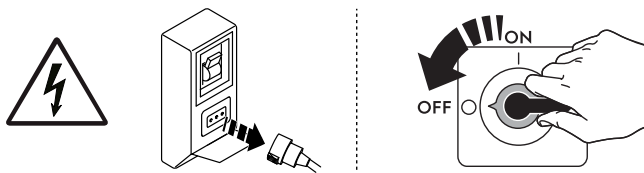

Innan någon typ av installation, montering, rengöring eller underhållsarbete utförs måste apparaten skiljas från strömförande nät.

- Det är förbjudet att ta bort apparatens märkningar, säkerhets-, färo- och påbudsskyltar som finns på apparaten och att göra dem oläsbara.
- A-viktade bullernivåer överskrider ej 70 dB(A).¹
- Undvik all exponering av utrustningen för ozon - använd inte ozongeneratorer i rum där utrustningen installeras.
- Följande ingrepp skall endast utföras av specialiserad och auktoriserad tekniker eller Kundservice som bär passande personlig skyddsutrustning (A.2 *Personal protection equipment*), och som förfogar över korrekta verktyg och hjälpmedel, och som kan be tillverkaren om en servicehandbok:
 - Installation och montering
 - Installation av kondensorenhet för kylmedium
 - Uppställning
 - Elektrisk anslutning
 - Rengöring av apparaten, reparation och extraordinärt underhåll
 - Skrotning av apparaten
 - Att arbeta på den elektriska utrustningen
 - Demonteringsingrepp för apparater som innehåller R290 eller R-744 (med högtryckssatt kylsystem)
 - Nedmonteringsingrepp för apparater som använder sig av brandfarliga isoleringsgaser.

A.4 Skyddsanordningar som är installerade på apparaten





Skydd

Apparaten har:

- fasta skydd (höljen, lock, sidopaneler, etc.) som är fixerade vid apparaten och/eller dess stomme med skruvar eller snabbkopplingar som endast kan demonteras eller öppnas med specialverktyg – därför skall användaren inte avlägsna eller ändra på dessa anordningar. Tillverkaren accepterar inget ansvar för skador som beror på att anordningarna manipulerats eller att de inte har använts.
- rörliga, förreklade skydd (dörrar/luckor) för åtkomst till maskinens insida.
- åtkomstdörrar/luckor till apparatens elektriska utrustning består av paneler upphängda på gångjärn som måste öppnas med verktyg. Panelen eller dörren/luckan får inte öppnas då apparaten är ansluten till strömförande nät.

1. Bullervärdena har avlästs enligt EN ISO 11204. Värdet kan öka beroende på vilken arbetsplats mätningen utförs på.

A.5 Säkerhetsskyltar som skall sättas upp på apparaten eller i området runt apparaten

Förbud	Betydelse
	Det är förbjudet att avlägsna säkerhetsanordningar
	Det är förbjudet att använda vatten för att släcka eldsvådor (placerad på eldetaljer)
Fara	Betydelse
	försiktighet, het yta
	Fara för elchock (placerad på eldetaljer med angivelse av spänningen).

A.6 Felaktig användning där felaktigheten är förutsägbar

All användning som skiljer sig från vad som specificeras i denna handbok betraktas som felaktig. Under användning av apparaten får andra aktiviteter som kan tänkas vara felaktiga och som rent allmänt kan utgöra skaderisk för användaren eller skada apparaten ej utföras. Felaktig användning där felaktigheten är förutsägbar inkluderar:

- Bristande underhåll, rengöring och regelbundna kontroller av apparaten.
- strukturella ändringar eller ändringar på funktionslogiken,
- ändringar på skydd eller säkerhetsanordningar,
- att användare, specialiserad personal och underhållstekniker inte använder personlig skyddsutrustning.
- att inte använda adekvata tillbehör (t ex att använda fel verktyg, stege).
- Att placera bränsle eller brandfarligt material (material som inte har med bearbetningsprocessen att göra) i närheten av apparaten.
- Felaktig installation av apparaten.
- att föremål placeras i apparaten som inte är kompatibla med apparatens användning, eller som kan orsaka skador på apparaten/ personer, eller förorena miljön.
- Att stiga upp på apparaten.
- Att anvisningarna om avsedd användning av apparaten inte följs.
- andra beteenden som medför risker som inte kan elimineras av tillverkaren.
- att inte tillse fullständig stängning av dörrar/luckor och lådor, genom glömska eller slarv
- att placera produkter i utrymmena så att korrekt ventilation förhindras och/eller att dörrar/luckor/lådor inte stängs korrekt
- att överstiga tillåten vikt för varje hylla/låda

A.7 Kvarstående risker

Apparaten har flera kvarstående risker som inte fullständigt eliminerats på projektstadiet eller genom installation av lämpliga skydd. Tillverkaren informerar därför operatören, genom denna handbok, om dessa risker och om vilken personlig skyddsutrustning som skall användas av personalen. För att reducera risker, se till att det finns tillräckligt med utrymme då du installerar apparaten.

För att detta villkor skall uppfyllas måste områdena runt apparaten alltid vara:

- vara fria från hinder (som stegar, verktyg, behållare, lådor, osv.),
- vara rena och torra,
- vara väl upplysta.

För kundens information illustreras nedan de risker som kvarstår på apparaten. De illustrerade beteendena är att betrakta som felaktiga och därmed strängt förbjudna.

Kvarstående risker	Beskrivning av den farliga situationen
Risk att halka eller falla	Operatören kan halka på grund av att det finns vatten, vätskor eller smuts på golvet
Risk för brännskada/skrubbsår (t ex ugnselement, iskall behållare, lameller och rör i kylkretsen)	Operatören vidrör avsiktligt eller oavsiktligt vissa komponenter inuti apparaten utan att använda skyddshandskar.
Elchock	Kontakt med elektriska, spänningsförande delar i samband med underhåll som utförs medan spänningen är påslagen
Risk för fall från hög höjd	Operatören använder olämpliga system för att komma åt delar på ovansidan av maskinen (t.ex. stegar, eller om operatören klättrar upp på apparaten)

Kvarstående risker	Beskrivning av den farliga situationen
Risk för krosskada eller annan skada	Den specialiserade personalen kanske inte har fäst kontrollpanelen som ger åtkomst till teknikutrymmet på rätt sätt. Panelen kan stängas plötsligt.
Risk att laster välter	Under hantering av apparaten eller emballaget innehållande apparaten med hjälp av olämpligt lyftsysteem eller med obalanserad last
Risk av kemisk art (kylgas)	Inandning av kylgas. Observera därför alltid etiketterna på apparaten
Plötslig stängning	Operatör vid normal användning av apparaten kan plötsligt och avsiktligt stänga lucka/dörr/låda (i förekommande fall, beroende på typ av apparat).

A.8 Att lasta in och ur livsmedel

- Täck över matvarorna eller slå in dem i plastfolie eller dylikt innan de läggs in i kylskåpet. Lägg inte in varma livsmedel eller ångande vätskor i kylen.
- Använd inte sprayer för att utföra avfrostning: Spray kan vara hälsovådligt och kan skada de material som apparaten är tillverkad av.

VARNING:

- Använd inte mekaniska anordningar eller andra anordningar för att påskynda avfrostningen, såvida de inte direkt rekommenderats av tillverkaren.
- Skada ej kylkretsen.
- Använd aldrig elektrisk utrustning inuti utrymmena där fryst mat förvaras såvida inte utrustningen i fråga inte direkt rekommenderats av tillverkaren.
- Se till att apparatens ventilationsöppningar inte är blockerade eller övertäckta.

A.9 Maxlast

Följ anvisningarna i nedanstående tabell om maximal belastning av de enskilda hyllplanen:

MAXIMAL BELASTNING PER HYLLA	40 KG
------------------------------	-------

A.10 Rengöring av apparaten

- Vidrör aldrig maskinen med fuktiga händer och/eller fötter eller när du är barfota.
- Använd en stege med skydd när ingrepp på maskinen skall ske på hög höjd.
- Sätt apparaten i säkert tillstånd innan alla rengöringsingrepp påbörjas.
- Respektera anvisningarna om vilken kompetens som krävs för de olika ingreppen som ingår i rutinunderhåll och extra underhåll. Bristande följsamhet för varningar kan leda till risker för personalen.
- Spraya inte vatten eller använd vattentryckspruta eller ånga.

A.11 Rengöring av skåpet och tillbehören

- Var uppmärksam då du väljer och använder rengöringsprodukter, för att du ska bibehålla korrekt prestanda och säkerhet på apparaten.
- Innan apparaten används måste alla invändiga delar och tillbehör rengöras med ljummet vatten och ett mildt rengöringsmedel, eller med produkter som är biologiskt nedbrytbara till minst 90% (detta bidrar till att minska utsläpp av förorenande ämnen i naturen). Skölj sedan och torka noggrant - där så är möjligt, diska i diskmaskin..
- För rengöring av apparaten, använd inte rengöringsmedel som innehåller klor eller lösningsmedel (t.ex. trikloretylen), slipande pulver/medel, och ej heller stålull eller slipsvamp, eftersom dessa kan skada ytorna. Undvik användning av organiska lösningsmedel och olje-essenser. Dessa substanser kan förstöra delar av apparaten som är av syntetiskt material.
- Använd inte produkter som innehåller klor (natriumhypoklorit, klorsyra, saltsyra eller dylikt, varken i ren eller utspädd form), för rengöring av golvet under apparaten.

A.12 Förebyggande underhåll

För att säkerställa prestanda och säkerhet på din utrustning rekommenderar vi att du låter en tekniker auktoriserad av Electrolux Professional SpA utföra underhåll på den varje år, enligt Electrolux Professional SpA Servicehandbok. Kontakta ditt lokala Electrolux Professional SpA servicecenter för ytterligare information.

A.13 Reservdelar och tillbehör

Använd endast originaltillbehör och -reservdelar. Att inte använda originaltillbehör och -reservdelar betyder att tillverkarens originalgaranti förfaller, och kan göra att apparaten inte längre uppfyller kraven för säkerhetsföreskrifterna.

A.14 Försiktighetsåtgärder vid användning och underhåll

- Riskerna som är knutna till apparaten är huvudsakligen av mekanisk, termisk och elektrisk art. När så har varit möjligt har riskerna undanröjts:
 - antingen direkt, med hjälp av lämpliga lösningar på projektstadiet,
 - eller indirekt, med hjälp av skyddsanordningar, skydd och säkerhetsanordningar.
- På kontrollpanelens display visas eventuella funktionsstörningar.
- I samband med underhåll kvarstår dock vissa risker som det inte är möjligt att eliminera och som måste undanröjas genom speciella beteenden och försiktighetsåtgärder.
- Det är förbjudet att göra någon typ av kontroll, rengöring, reparation och underhåll på maskinkomponenter i rörelse. Personalen måste upplysas om förbudet i fråga med hjälp av väl synliga varnings skyltar

- Kontrollera regelbundet att alla säkerhetsanordningar fungerar och att isoleringen på elektriska kablar är intakt. Om dessa är skadade måste de bytas.

Om en större anomali skulle uppstå (t.ex. kortslutning, kablar utanför kopplingsplinten, motorhaveri, slitage på elkablarnas skydd) skall operatören som ansvarar för den ordinarie användningen av apparaten:

- omedelbart stänga av apparaten.

A.15 Underhåll av apparaten

- Hur lång intervallen mellan inspektioner och underhåll skall vara beror på de faktiska driftsvillkoren och omgivningsvillkoren (damm, fukt, osv.). Därför kan inga exakta tidsintervaller anges. Det är dock viktigt att ge apparaten ett noggrant och regelbundet underhåll för att i möjligaste mån begränsa driftavbrott.
- Vi rekommenderar att ett servicekontrakt tecknas med Kundservice för förebyggande och programmerat underhåll.
- Sätt apparaten i säkert tillstånd innan alla underhållsinsgrepp påbörjas.
- För att garantera att apparaten fungerar effektivt och korrekt krävs ett regelbundet underhåll. Följ anvisningarna i denna handbok.

A.16 Underhållsintervaller

Kontroller bör utföras med frekvensen som anges i tabellen nedan:



Underhåll, kontroll och rengöring	Frekvens	Ansvarig
Rutinrengöring <ul style="list-style-type: none"> • Allmän rengöring av apparaten och området runt apparaten 	<ul style="list-style-type: none"> • Varje dag 	<ul style="list-style-type: none"> • Operatör
Mekaniska skyddsanordningar <ul style="list-style-type: none"> • kontrollera skick, och att det inte finns deformationer, och kontrollera att inget lossnat eller avlägsnats från apparaten 	<ul style="list-style-type: none"> • Varje år 	<ul style="list-style-type: none"> • Underhåll
Luckans ram och tätninglist <ul style="list-style-type: none"> • Kontrollera att luckans ram och tätninglist är hela. Kontrollera att luckans ram och tätninglist är rena. Byt ut om de är sönder. 	<ul style="list-style-type: none"> • Varje månad 	<ul style="list-style-type: none"> • Operatör
Kontroll <ul style="list-style-type: none"> • kontrollera de mekaniska delarna: att de inte är spruckna eller deformerade, att skruvar är åtdragna, att skyltar är läsbara och i gott tillstånd, byt i annat fall ut dem 	<ul style="list-style-type: none"> • Varje år 	<ul style="list-style-type: none"> • Underhåll
Apparatens struktur <ul style="list-style-type: none"> • Åtdragning av de viktigaste bultarna (skruvar, fästsystem, osv.) på apparaten 	<ul style="list-style-type: none"> • Varje år 	<ul style="list-style-type: none"> • Underhåll
Säkerhetsskyltar <ul style="list-style-type: none"> • Kontrollera läsbarhet och skick på säkerhetsskyltar 	<ul style="list-style-type: none"> • Varje år 	<ul style="list-style-type: none"> • Service
Elektrisk kontrollpanel <ul style="list-style-type: none"> • Kontrollera installerade eldetaljer inuti den elektriska kontrollpanelen. Kontrollera kablagen mellan elskåp och apparatens komponenter 	<ul style="list-style-type: none"> • Varje år 	<ul style="list-style-type: none"> • Underhåll
Strömkabel <ul style="list-style-type: none"> • Kontrollera skicket på strömkabeln (byt eventuellt ut den) 	<ul style="list-style-type: none"> • Varje år 	<ul style="list-style-type: none"> • Underhåll
Allmän översyn av apparaten <ul style="list-style-type: none"> • Kontrollera alla komponenter, elektrisk utrustning, korrosion, rör, etc. 	<ul style="list-style-type: none"> Vart 10 år¹ 	<ul style="list-style-type: none"> • Underhåll

1. Apparaten är konstruerad och projekterad för en livslängd på cirka 10 år. Efter denna tid (från idrifttagning av maskinen) bör apparaten genomgå en allmän besiktning och översyn.

B IDENTIFIERINGSDATA FÖR MASKINEN OCH TILLVERKAREN

Dataskylten är försedd med identifikationsdata och tekniska data om apparaten.

Här visas ett exempel på en märkplatta eller dataskylt som finns på apparaten:

F.Mod. XXXXXXXXX	Comm. Mod. XXXXXXXXX	Type ref. XXXXXX	2019
PNC 9VXXXXXXXXXX	Ser.No. XXXXXXXXX	Cyclopentane	
W Tot. XXX kW	Vol. XXXX XXX XX	Hz	Total Current XX A
Potenza Sbramamento / Defrost Power	XXX kW	Classe / ClassX	GWPXXXX CO2-eq XXX t
Resistenza Evaporazione / Evaporation Heater El.	X kW	Refrigerante / Refrigerant XXXXX	XX Kg
Illuminazione / Lighting	X W	Cap. X	
  			
Electrolux Professional SPA - Viale Treviso, 15 - 33170 Pordenone (Italy)			

Nedan följer en lista med upplysningar som finns på skylten och deras betydelse:

F.Mod.	Fabriksbeskrivning av produkten
Comm.Mod.	Kommersiell benämning
PNC	Produktionskod
Ser.No.	Serienummer
Type ref.	certifierande enhet för apparaten
Cyclopentane	Expanderande gas som används i isoleringen

V	Nätspänning
Hz	Nätfrekvens
kW	förbrukad effekt
A	förbrukad ström
Evaporation heater El.	effekt hos evaporatorns element
Class	Klimatklass
GWP	global uppvärmningspotential
CO2 eq	kvantitet av växthusgaser
Lighting	Innerbelysning
Cap.	Nominell volym
Refrigerant	Typ av kylgas
Defrost power	Förbrukad ström
	CE-märkning
	WEEE-symboler
IPX1	Skyddsgrad mot damm och vatten

C GARANTIVILLKOR OCH UNDANTAG

Om garanti erbjuds i samband med köp av denna produkt så tillhandahåller Electrolux Professional garanti i enlighet med lokala bestämmelser, med villkoret att utrustningen installeras och används för det ändamål för vilket den har konstruerats och så som beskrivs i gällande dokumentation för utrustningen. Garanti gäller om kunden enbart har använt originalreservdelar och utfört underhåll i enlighet med Electrolux Professionals användnings- och underhållsdokumentation som finns på papper och i elektroniskt format.

Electrolux Professional rekommenderar varmt att man använder rengörings-, skölj- och avkalkningsmedel som är godkända av Electrolux Professional - detta för att få bättre resultat och behålla produktens funktion över tid.

Electrolux Professional-garantin täcker inte:

- Serviceresor för att leverera eller hämta produkten.
- Installation.
- Utbildning angående användning/drift.
- Utbyte (och/eller leverans) av slitagereservdelar, såvida slitaget inte är ett resultat av defekter i material eller utförande, rapporterat inom en (1) vecka från feltillståndet.
- Korrigering av yttre kablage.
- Korrigering av icke-auktoriserade reparationer så väl som skada, feltillstånd och ineffektivitet förorsakad av och/eller ett resultat av dessa reparationer.
 - Otillräcklig och/eller onormal kapacitet på de elektriska systemen (ström/spänning/frekvens), inklusive elektriska pikar och/eller strömavbrott.
 - Otillräcklig eller avbruten försörjning av vatten, ånga, luft, gas (inklusive orenheter och/eller annat som inte överensstämmer med de tekniska kraven för var och en av apparaterna).
 - Rördelar, komponenter eller förbrukningsvaror för rengöringsprodukter som inte är godkända av tillverkaren.
 - Kundens vårdslöshet, felanvändning, missbruk och/eller bristande efterlevnad av instruktionerna för vård och omsorg som finns i detalj i utrustningens dokumentation.

- Felaktig eller dåligt utförd: installation, reparation, underhåll (inklusive manipulation, modifikation och reparation utförd av icke-auktoriserad tredje part) och modifikation av säkerhetssystem.
- Användning av komponenter som inte är originalkomponenter (exempelvis förbrukningsmaterial, slitage- och reservdelar);
- Miljöförhållanden som framkallar termal eller kemisk stress (överhettning/frysning och/eller korrosion/oxidation).
- Främmande föremål placerade i produkten eller kopplade till denna.
- Olyckor eller force majeure.
- Transport och hantering, inklusive repor, bucklor, flisor och/eller annan skada på ytfinishen, såvida denna skada inte kan härledas till defekter i materialet eller i det hantverksmässiga utförandet och som ska rapporteras inom en (1) vecka från leveransen, såvida inte annat överenskommit.
- Produkt med originalserienummer avlägsnat, ändrat eller som inte kan avläsas.
- Utbyte av glödlampor, filter och andra förbrukningsvaror.
- Alla tillbehör och programvaror som inte är godkända eller specificerade av Electrolux Professional.

Garantin från Electrolux Professional förfaller och tillverkaren accepterar inget ansvar för skador som uppstår på grund av modifieringar och/eller ingrepp på hårdvara/programvara/programmering.

Garantin gäller inte för schemalagda underhållsinsatser (inklusive de erforderliga reservdelarna för detta) eller för rengöringsmedel såvida det inte regleras i avtal eller andra villkor.

Se Electrolux Professionals webbplats för en lista över auktoriserade Kundservicecenter.

D ALLMÄN INFORMATION



VARNING

Se "Varning och säkerhetsinformation".

Ritningar och scheman i handboken är inte återgivna i korrekt skala. De är en integration till den skriftliga informationen och fungerar som sammanfattning av denna, men är inte avsedda att ge en detaljerad bild av den levererade apparaten.

På apparatens installationsritningar uttrycks angivna siffervärden i millimeter och/eller i tum.

D.1 Inledning

Denna handbok innehåller information om olika typer av apparater. Produktbilderna i denna guide är endast exempel.

D.2 Avsedd användning och förbehåll

Denna apparat är avsedd för kylning och förvaring av livsmedel.

All annan användning betraktas som felaktig.



OBS!

Tillverkaren accepterar inget ansvar om maskinen används på ett sätt som inte motsvarar det avsedda.

D.3 Slutbesiktning

När våra maskiner tas fram och optimeras utnyttjar vi laboratorietester i syfte att garantera hög prestanda och stor effektivitet.

Apparaten levereras klar för användning.

I specifika bilagor garanteras och styrks att apparaten har genomgått och klarat genomgångna tester (okulärbesiktning - elektrisk besiktning - funktionsbesiktning).

D.4 Upphovsrätt

Denna handbok är uteslutande avsedd för operatören och får endast överlämnas till tredje person efter tillstånd från företaget Electrolux Professional SpA.

D.5 Förvaring av handboken

Handboken måste hållas i gott skick under apparatens hela livstid, tills apparaten skrotas. Vid överlåtelse, försäljning eller utyrning av apparaten måste denna handbok medfölja apparaten.

D.6 Handboken riktar sig till

Denna handbok riktar sig till:

- Arbetsgivare till apparatens användare och arbetsplatsansvarig person.
- Operatör som sköter den ordinarie användningen av apparaten.
- specialiserad personal – Kundservice (se servicehandboken).

D.7 Definitioner

Nedan finns definitioner av de viktigaste termerna som används i handboken. Vi rekommenderar att dessa termer studeras noggrant innan resten av handboken läses.

Operatör	Person vars uppgifter omfattar installation, inställning, användning, underhåll, rengöring, reparation och transport av apparaten.
Tillverkare	Electrolux Professional SpA eller annat serviceställe som auktoriserats av Electrolux Professional SpA.
Operatör som normalt använder apparaten.	en operatör som har informerats om, utbildats för och har praktik vad gäller arbetsuppgifterna som skall utföras och riskerna som är knutna till den ordinarie användningen av apparaten.
Kundservice eller specialiserad personal	Operatör som är utbildad av tillverkaren och som tack vare sin yrkesutbildning, erfarenhet, specifika yrkesutbildning och kunskap om olyckskydd är kapabel att bedöma vilka ingrepp som ska göras på apparaten och att identifiera och undvika eventuella risker. Operatörens yrkesutbildning täcker områdena mekanik, elektroteknik och elektronik, etc.

FARA	Upphov till möjliga personsador eller hälsorisker.
Farlig situation	En situation där en operatör utsätts för en eller fler faror.
Risk	Sannolikhet för mycket allvarliga personsador eller hälsorisker i en farlig situation.
Skydd	Säkerhetsåtgärder som består i att speciella tekniska anordningar (skydds- och säkerhetsanordningar) avsedda att skydda personalen från faror används.
Skyddsanordning	anordning på en apparat som används särskilt för att ge skydd genom en fysisk barriär.
Säkerhetsanordning	Säkerhetsanordning (ej att förväxlas med skyddsanordning ovan) som eliminerar eller reducerar risken. Denna anordning kan vara monterad för sig själv, eller användas tillsammans med en skyddsanordning.
Kund	den person som har inhandlat apparaten, eller som har hand om/använder den (t ex företag, företagare, bolag).
Elchock	Oförutsedd elektrisk urladdning i människokroppen.

D.8 Ansvar

Vi accepterar inget ansvar för skador och funktionsstörningar som orsakats av:

- att instruktionerna i denna handbok ej följts.
- icke-professionella reparationer som utförts och med reservdelar som inte finns angivna i reservdelskatalogen använts (montering och användning av icke-originaldelar och tillbehör kan inverka negativt på apparatens funktion, och gör dessutom att garantin från originaltillverkaren förfaller).
- Ingrepp utförts av icke-specialiserad personal.
- Icke-auktoriserade ändringar eller ingrepp.
- Inget underhåll, eller felaktigt/undermåligt underhåll, har utförts.
- Felaktig användning av apparaten.
- exceptionella och icke förutsebara händelser,
- Att apparaten har använts av personal som inte har tillräcklig information och/eller utbildning.
- att gällande bestämmelser i användarlandet om säkerhet, hygien och hälsa på arbetsplatsen inte har följts.

Vi accepterar inget ansvar för skador som orsakas av godtyckliga omvandlingar och ändringar som gjorts av användaren eller av kunden.

Ansvar för identifiering och val av lämplig och passande personlig skyddsutrustning som operatör skall bära åligger arbetsgivaren, den arbetsplatsansvarige eller den fackman som sköter teknisk service i enlighet med de bestämmelser som gäller i användarlandet.

Tillverkaren accepterar inget ansvar för möjliga felaktiga upplysningar i manualen, om dessa kan hänföras till tryckfel eller översättningsfel.

Eventuella tillägg till handboken för installation, användning och underhåll som tillverkaren anser det lämpligt att sända till kunden skall förvaras tillsammans med den handbok som de blir en integrerad del av.

E ORDINARIE ANVÄNDNING AV APPARATEN

E.1 Egenskaper för personal som tillåts använda apparaten

Kunden måste kontrollera att de som sörjer för den ordinarie användningen av apparaten har lämplig utbildning och kompetens för sina uppgifter.

Den som har i uppdrag att göra arbetet måste:

- de har läst och förstått handboken.
- Få korrekt utbildning och instruktioner som är lämpad för deras uppgifter så att dessa kan utföras i säkerhet.
- får särskild yrkesutbildning om korrekt användning av apparaten.



VIKTIGT

Kunden måste kontrollera att den egna personalen har förstått givna anvisningar, särskilt vad gäller säkerhetsaspekter och arbetshygien vid användning av apparaten.

E.2 Baskrav för att använda apparaten

- Kunskap om tekniken och specifik erfarenhet av att använda apparaten.
- Adekvat, grundläggande allmänbildning och teknisk utbildning på tillräcklig nivå för att kunna läsa och förstå innehållet i handboken, inklusive att kunna korrekt tolka ritningar, tecken och bilder.
- Ha tillräcklig kunskap för att i säkerhet utföra ålagda ingrepp enligt arbetsbeskrivningen i handboken.
- Känna till säkerhetsföreskrifter angående hygien och säkerhet på arbetsplatsen.

F DRIFT

F.1 Beskrivning av kontrollpanelen

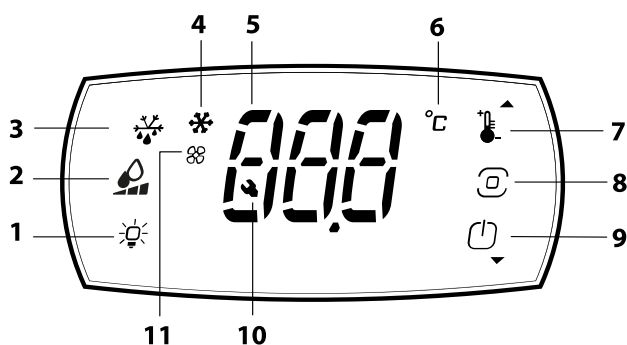

1	KNAPP FÖR INNERBELYSNING ¹ Slår på och av innerbelysningen.
2	KNAPP FÖR LUFTFUKTIGHET ² Gör det möjligt att ställa in 3 olika luftfuktighetsnivåer

3	KNAPP/SYMBOL FÖR AKTIVERING AV AVFROSTNINGSPROGRAM
4	SYMBOL FÖR PÅSLAGEN KOMPRESSOR
5	DISPLAY
6	MÄTTENHET °C/°F
7	TEMPERATURKNAPP / UPP-PIL Ger tillträde till Setpoint för att öka värdena.
8	PROGRAMKNAPP Ett snabbt tryck sparar inställt värde. Intryckt under 3 sekunder låses knappsetsen upp och programmeringsläget startas.
9	PÅ/AV-KNAPP / NED-PIL för att minska värdena. Aktiverar/stänger av apparaten
10	LARMINDIKERINGSSYMBOL
11	SYMBOL FÖR PÅSLAGNA FLÄKTAR I KYLUTRYMMET

1. på vissa modeller
2. finns endast på kylmodeller

G ANVÄNDARANVISNINGAR

G.1 Påslagning av apparaten

Koppla strömkabeln till ett vägguttag. Displayen utför en lamptest och under några sekunder visas en blinkande kompressorsymbol, fram tills kompressorn startar.

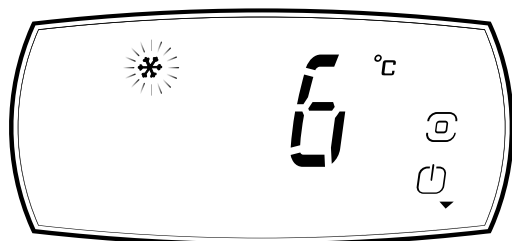

För att slå på och stänga av apparaten håll först Programknappen intryckt under 3 sekunder för att låsa upp displayen

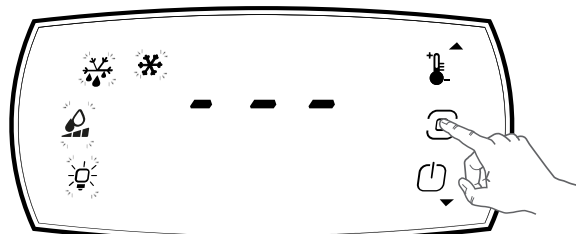

och tryck sedan på PÅ/AV-knappen .

Displayen visar meddelandet ON (för aktivering) eller meddelandet OFF och utrymmets temperatur (för avstängning).

Even if the machine is deactivated with the ON/OFF button it still remains powered.

G.2 Temperaturinställning

- Rör vid Programknappen under 3 sekunder för att låsa upp displayen.

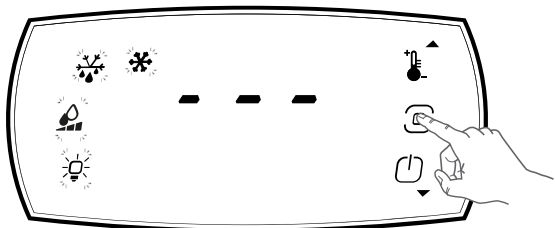

- Tryck på temperatur-knappen. På displayen visas riktvärdet SET POINT.

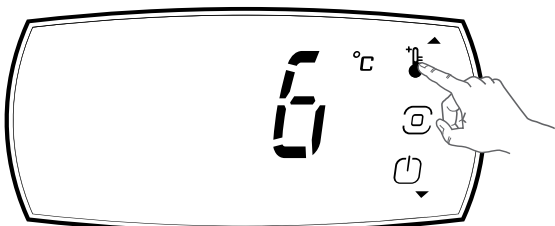

- Tryck på UPP-pilen eller på NED-pilen för att ändra inställningsvärdet.
- Tryck på Programknappen för att bekräfta ändringen.

Om ingen knapp trycks in under 20 sekunder (TIMEOUT), lagrar den digitala termostaten det senast inställda värdet och återgår till normalvisning.

Temperaturinställningsområdet i utrymmet bestäms mellan ett minimum och ett maximum, efter följande värden:

Kylmodeller med standarddörr	-2/+10
Kylmodeller med glasdörr	+2/+10
Frysmodeller med fullt isolerad dörr	-22/-15
Frysmodeller med glasdörr	-20/-15
Kylmodeller med skilda utrymmen	-2/+10
Kyl/Frys-modeller med skilda utrymmen	-2/+10
Kylmodeller med skilda utrymmen, 3 dörrar	-2/+10
	-2/+6

G.3 Luftfuktighetsinställning

(endast på kylmodeller).

Det är möjligt att ställa in 3 olika luftfuktighetsnivåer.

Luftfuktigheten varierar beroende på omgivningstemperaturen och utrymmets temperatur (inställningsvärde).

Det finns 3 luftfuktighetsnivåer:

- låg luftfuktighet - 30 %
- medelhög luftfuktighet - 60 %
- hög luftfuktighet - 90 %

Kategoritabell, utrymmestemperatur och inställning av fuktighet

Kategorier	Temperatur (°C)	Fuktighet
Färskt kött (nötkött, får, fläsk)	4	hög luftfuktighet
Fågel	-2	hög luftfuktighet

Kategorier	Temperatur (°C)	Fuktighet
Frukt och grönsaker	6	hög luftfuktighet
Ägg, smör, ost, charkvaror	6	hög luftfuktighet
Färsk fisk	4	hög luftfuktighet
Bakverk	6	hög luftfuktighet
Drycker	8	medelluftfuktighet

Följ anvisningarna nedan för ändra till luftfuktighetsnivå:

- Rör vid Programknappen under 3 sekunder för att låsa upp displayen.

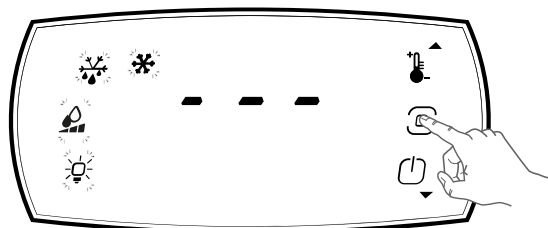

- Tryck på knappen för luftfuktighet.

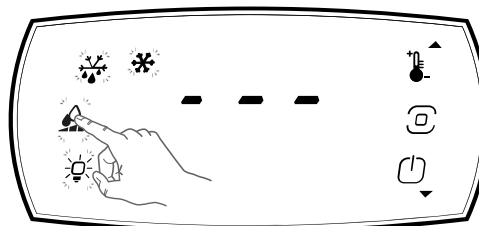

- På displayen visas Set Point (riktvärde).

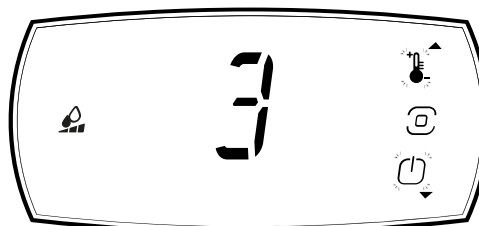

- Tryck på UPP-pilen eller på NED-pilen för att ändra inställningsvärdet.

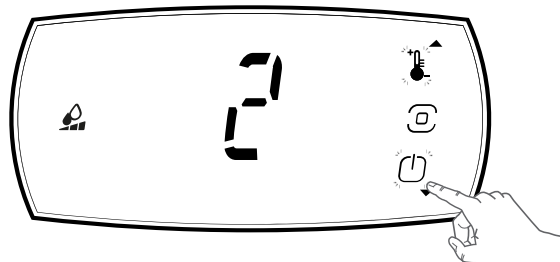

- Tryck på Programknappen för att bekräfta ändringen. Om ingen knapp trycks in under 20 sekunder (TIMEOUT), lagrar den digitala termostaten det senast inställda värdet och återgår till normalvisning.

G.4 Kontinuerligt program

Om Kontinuerligt program är aktivt visar displayen parametern **CnC**

Gör så här för att aktivera eller stänga av programmet:

- Rör vid Programknappen under 3 sekunder för att låsa upp displayen.

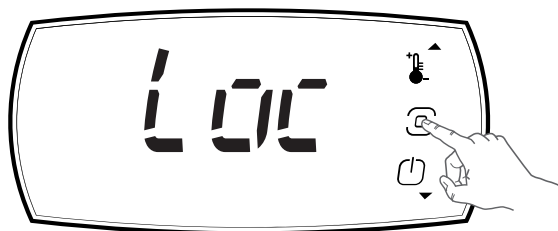

- Rör vid Programknappen igen

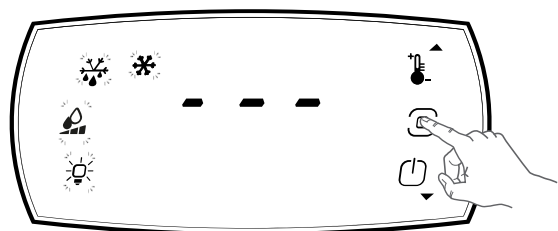

- och hitta parametern **CnC** (använd pilarna UPP/NER).

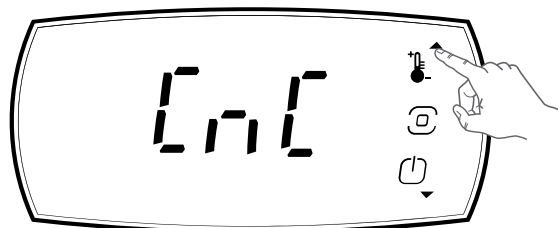

- Rör vid Programknappen

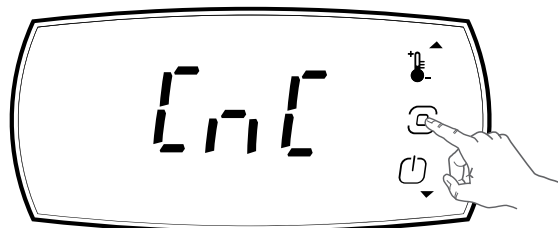

- och välj ON eller OFF (med hjälp av pilarna (UPP/NER).



- Bekräfta ditt val genom att trycka på Programknappen.
- Om ingen knapp trycks in under 20 sekunder återgår displayen till normal visning.

G.5 Informationssymboler

	Tänd	Symbolen lyser när kompressorn är påslagen.
	Tänd	Symbolen lyser när avfrostning pågår.
	Tänd	Symbolen lyser när kylutrymmets fläktar är påslagna.
	Tänd	Symbolen lyser när det föreligger ett temperaturalarm under apparatens drift.

G.6 Larm och indikeringar

När larmvillkor föreligger tänds symbolen

När larmvillkor föreligger visas även larmkoden på displayen (se avsnitt J.2 *Felsökning*).

Exempel: Ett larm som beror på att det är fel på temperaturgivaren (i kylutrymmet) visas meddelandet direkt på displayen genom att koderna E0 och rE blinkar växelvis.

Tryck på vilken knapp som helst för att stänga av ljudsignalen.

När orsaken till larmet åtgärdats upphör larmkoden att visas. Kontakta annars teknisk service.

G.7 Avfrostning

Automatisk avfrostning

Apparaten är försedd med ett automatisk avfrostningssystem.

När denna funktion pågår tänds symbolen . Avfrostningsvattnet leds ner i en bricka där det förångas automatiskt.

Manuell aktivering av avfrostningen

- Rör vid Programknappen under 3 sekunder för att låsa upp displayen.

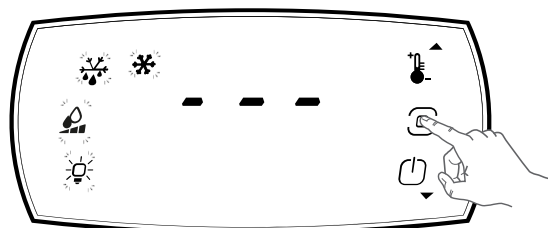

- Tryck på avfrostningsknappen för att starta en manuell avfrostning.

Avfrostningen kan när som helst stängas av manuellt genom att du ännu en gång trycker in knappen - displayen visar texten dFE. Avfrostning går inte att starta under programmeringsfasen.

G.8 Innerbelysning

Om det finns en knapp för innerbelysning så går det att slå på/av innerbelysningen.

Lås upp displayen genom att hålla Programknappen intryckt under 3 sekunder och slå sedan på/av innerbelysningen.

G.9 Livsmedelsplacering



VARNING

Täck över matvarorna eller slå in dem i plastfolie eller dylikt innan de läggs in i kylskåpet. Lägg inte in varma livsmedel eller ångande vätskor i kylan.

Distribuera livsmedlen jämnt inuti kylutrymmet (inte för nära dörren eller den bakre väggen) så att luften kan cirkulera obehindrat. Vid eventuell överfyllning av utrymmet förblir temperaturen jämn tack vare de bakre, uttagbara stöden - dessa fungerar som luftkanaler.

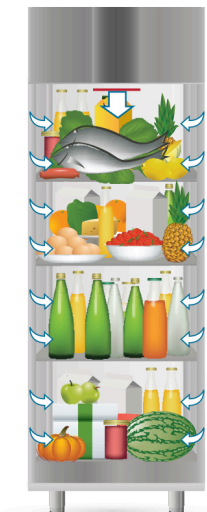

AKTAS

Placera inte livsmedel direkt på botten av apparaten. Använd det härför avsedda gallret.

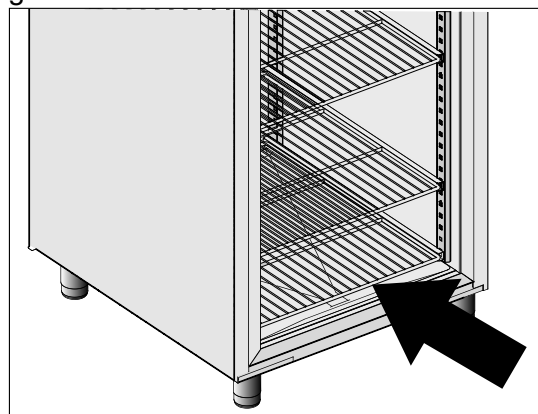

Lämna aldrig dörren öppen längre än nödvändigt när mat tas ut eller läggs in.

Förvara nycklarna på en plats där endast auktoriserad personal kan komma åt dem. För att förhindra att icke auktoriserad personal använder apparaten är det lämpligt att låsa den med nyckel.

H APPARATENS INSTÄLLNING FRÅN EN MOBILAPP

H.1 Appliance settings (Apparatens inställning) via Bluetooth

1. **SKANNA QR-KODEN** på första sidan av handboken som levereras tillsammans med apparaten.
2. **Ladda ner appen** (följ instruktionerna på webbplatsen).
3. Anslut Bluetooth.
4. Öppna appen.

5. Välj den tillgängliga apparaten.

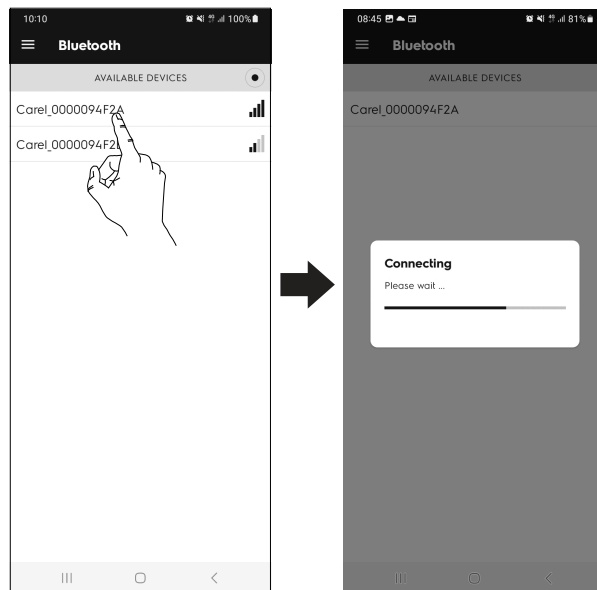

6. Mobilens display visar nu Starting page (Startsidan):

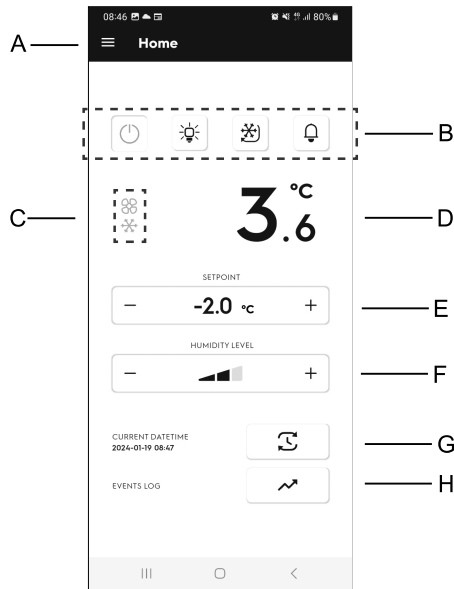

- A. Huvudmenyns låda
- B. Huvudknappar
- C. Signalsymboler
- D. Temperatur i utrymmet
- E. Temperature setpoint (temperaturens riktvärde)
- F. Humidity setpoint level (luffuktighetsnivåns riktvärde)
- G. Current datetime button (knapp för datum och klockslag)
- H. Event log (knapp för händelselogg)

Apparatens display visar Bluetooth-anslutning.

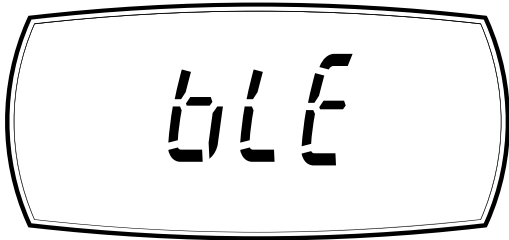

H.2 Huvudmenyns låda

Huvudmenyns låda innehåller alternativ och funktioner.

Öppna lådan och rör vid önskad symbol för att få tillträde till de olika lägena.

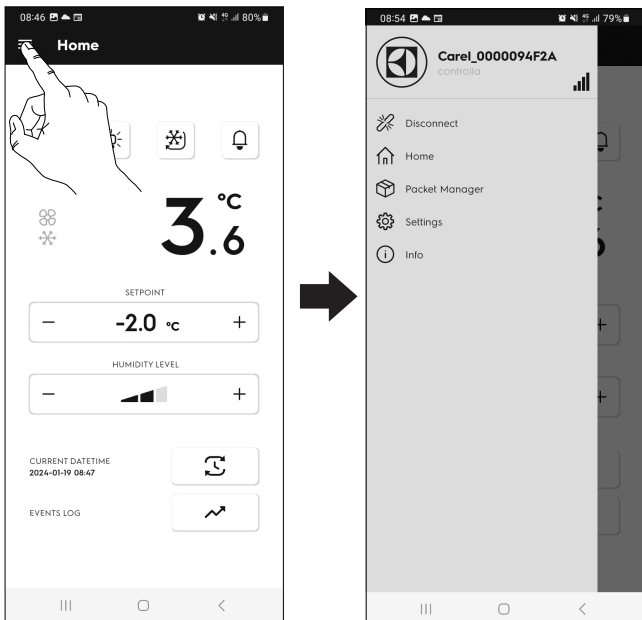

• Disconnect (koppla bort)

Gör det möjligt att koppla bort appen från apparaten

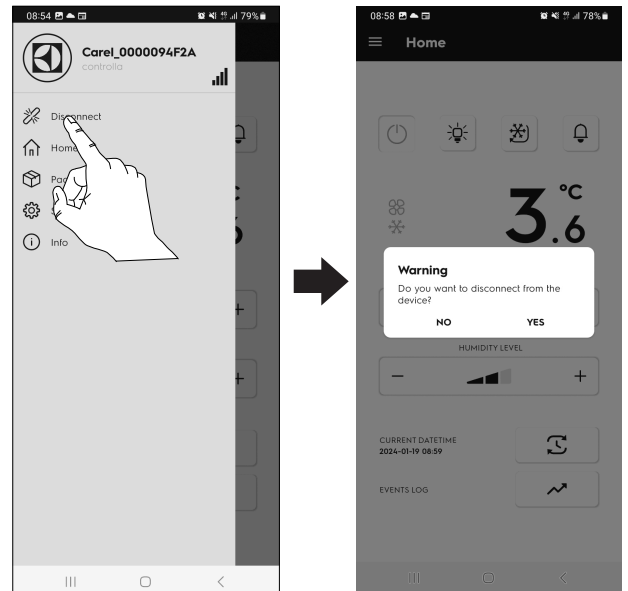

• Hem

Gör det möjligt att återgå till Startsidan

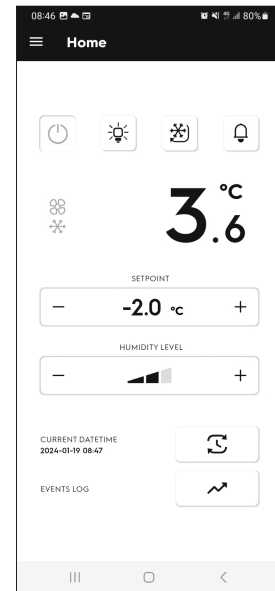

- **Packet Manager (programvarupaketthanterare)**

Gör det möjligt att visualisera apparatens displayprogramvara

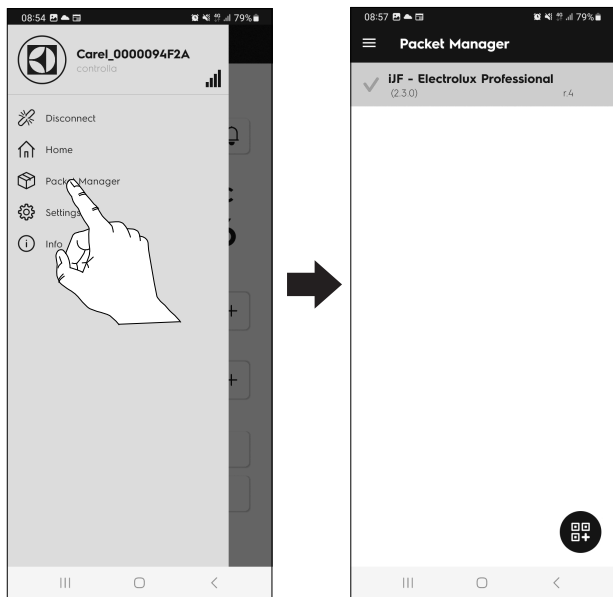

- **Inställningar**

Gör det möjligt att ändra grundinställd app eller inställning för apparaten:

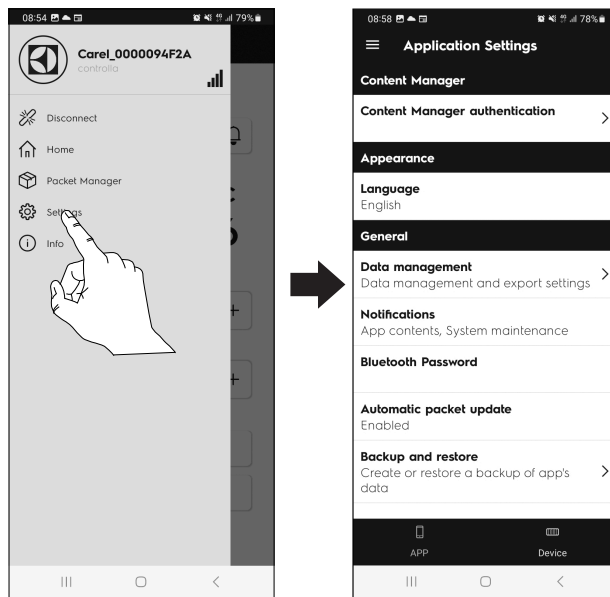

App

- Content Manager authentication (autentisering av innehållshanterare)
- Språk
- Data management (informationshantering)
- Notifications (notifieringar)
- Bluetooth Password (lösenord för Bluetooth)
- Automatic packet update (automatisk uppdatering av datapaket)
- Backup and restore (säkerhetskopiering och återställning)

Device (appliance) (anordning [apparat])

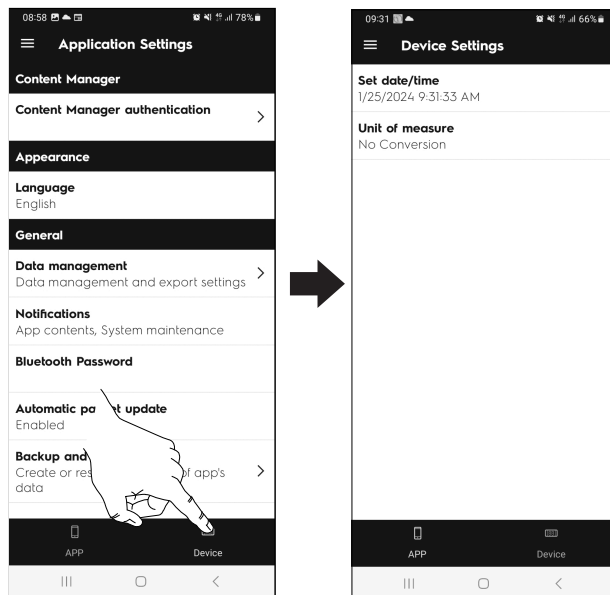

- Set date/time (ställ in datum/klockslag)
- Unit of measure (måttenhhet)

• **Info**

Gör det möjligt att visualisera information om appen och om apparaten.

App

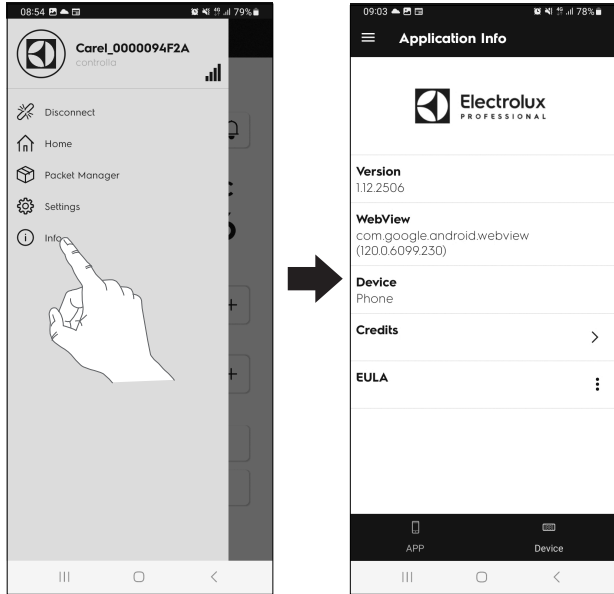

Device (appliance) (anordning [apparat])

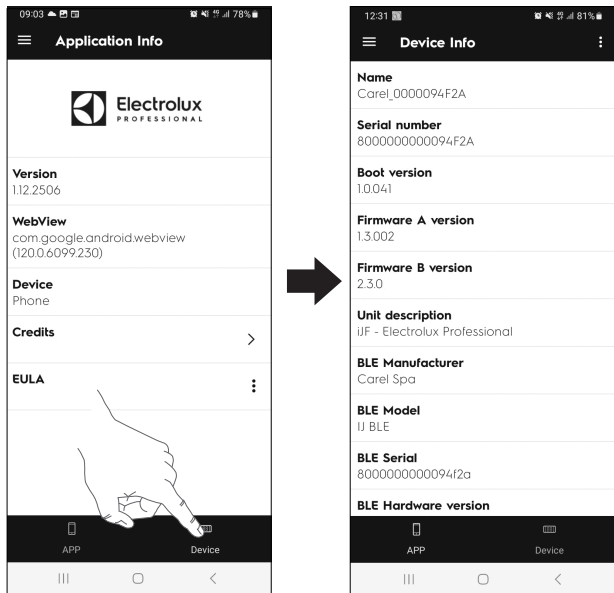

H.3 Huvudknappar

	Gör det möjligt att slå på och av displayen	grön	Visar att displayen är påslagen.
		grå	Visar att displayen är avstängd.
	Gör det möjligt att slå på och av innerbelysningen ¹	grå	Visar att innerbelysningen är avslagen.
		gul	Visar att innerbelysningen är påslagen.
	Gör det möjligt att aktivera/avaktivera det kontinuerliga programmet	grön	Visar att det kontinuerliga programmet är aktiverat.

	Gör det möjligt att se apparatens aktiva larm och historik över gamla larm (se avsnitt H.9 Larm)	grå	Visar att det inte finns några aktiva larm.
		röd	Visar att det finns aktiva larm.

1. på vissa modeller

H.4 Informationssymboler

	gul	Symbolen lyser när kompressorn är påslagen.
	gul	Symbolen lyser när kylutrymmets fläktar är påslagna.

H.5 Temperature setpoint (temperaturens riktvärde)

Det är möjligt att ändra temperaturinställningen.

1. Rör vid raden för temperaturvärdet.
2. Välj önskad temperatur på sifferknappsatsen.
3. Confirm (bekräfta).

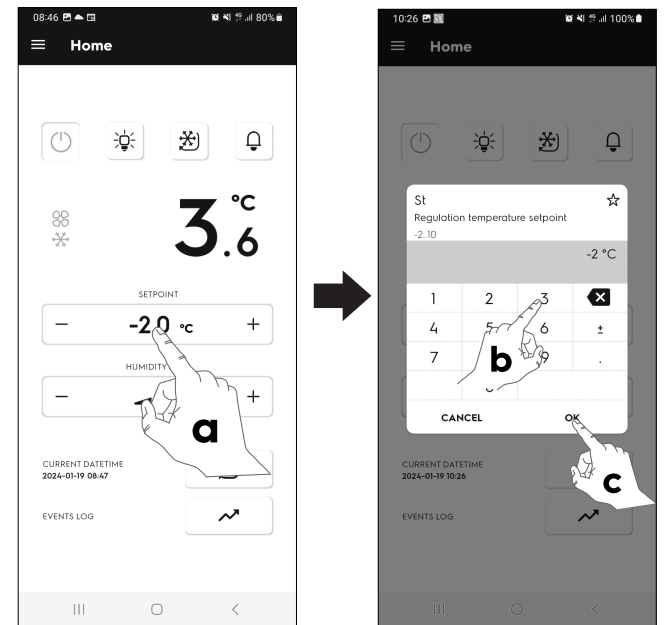

H.6 Humidity setpoint level (luftfuktighetsnivåns riktvärde)

(endast på kylmodeller).

Gör det möjligt att ställa in 3 olika luftfuktighetsnivåer.

Rör vid + eller - på raden för luftfuktighetsvärdet för att välja önskad nivå.

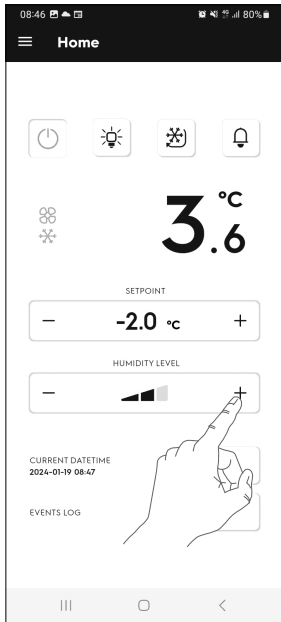

H.7 Current datetime button (knapp för datum och klockslag)

Gör det möjligt att ställa in mobilens datum och klockslag på apparaten.

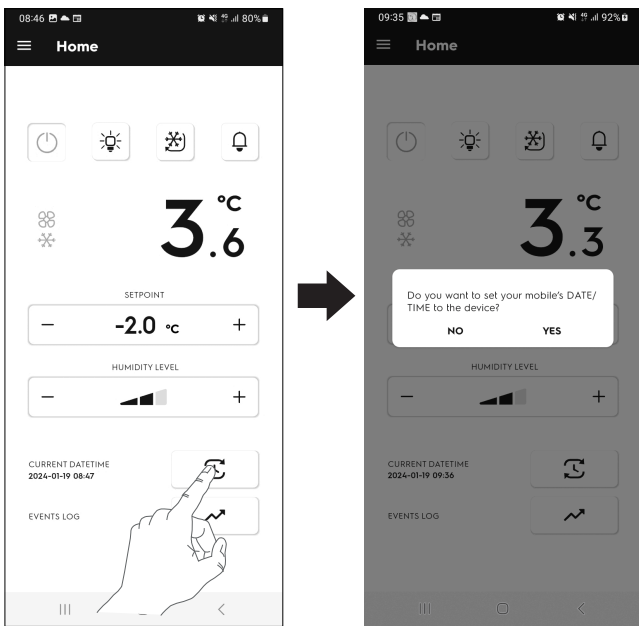

H.8 Event log (knapp för händelselogg)

Gör det möjligt att visa och ladda ner all loggförd information för apparaten.

H.8.1 Log (information under behandling)

Rör vid  för att visa data in progress (information under behandling):

- Temperature data (temperaturinformation)

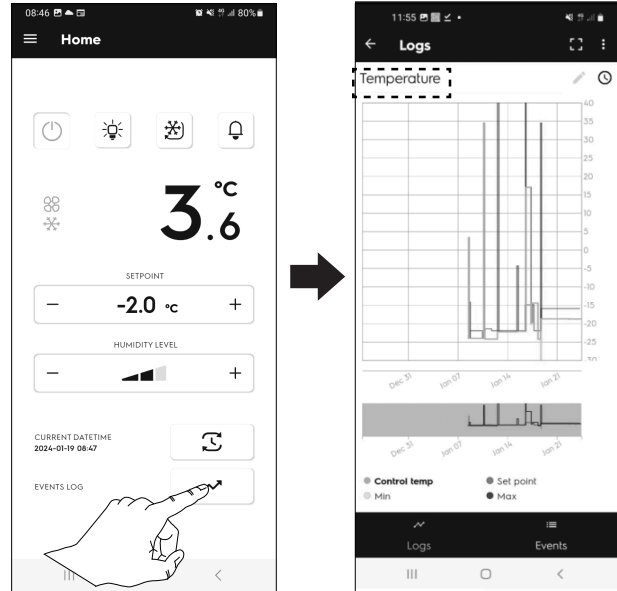

Grafiken visar information om temperatur, min och max och riktvärde.

- Rör vid  Set point för att visa grafiken för riktvärde som exempel.

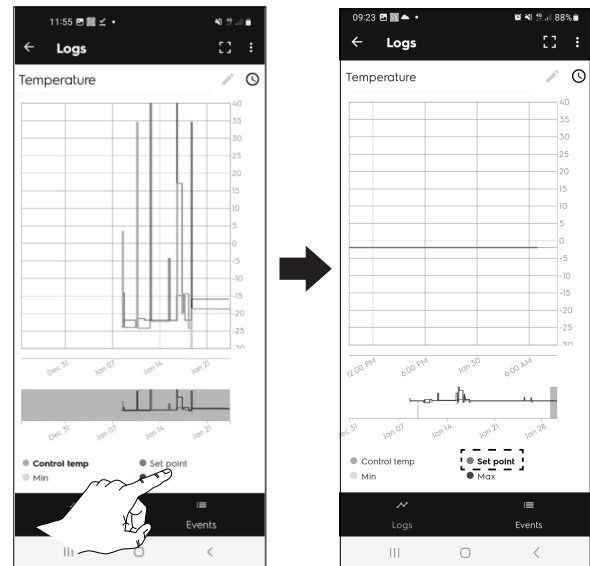

- Rör vid  för att ändra den grafiska visningen.

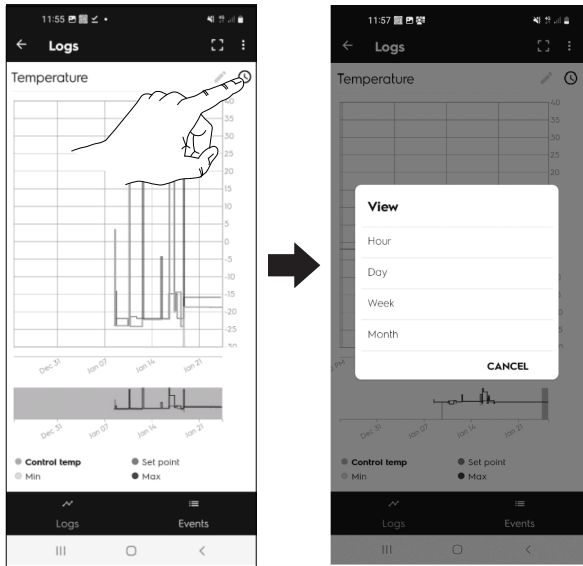

- För att zooma in i den grafiska bilden använd två fingrar som sprids isär eller knips ihop på skärmen.

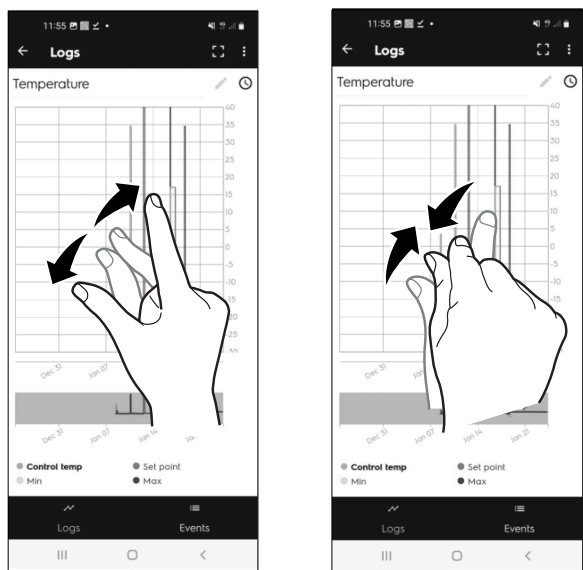

Rör vid "Temperature" (temperatur) för att visa listan över all information under behandling

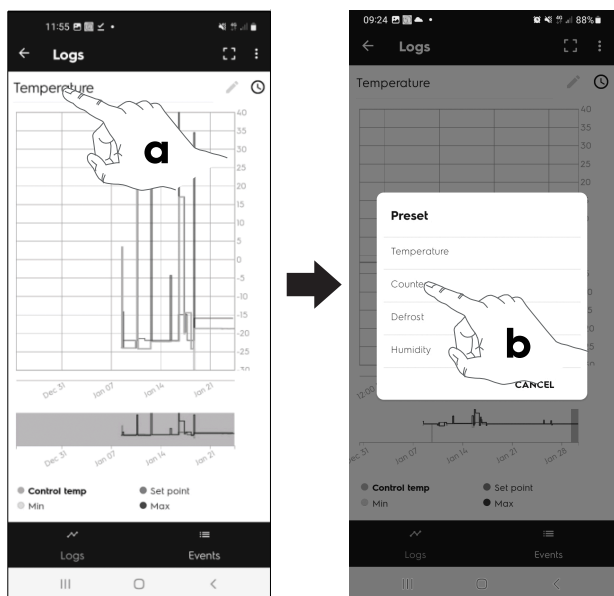

- Counters data (information från räkneverk)
- Defrost data (information om avfrostning)
- Humidity data (information om luftfuktighet)

För att ladda ner till exempel temperaturinformation under bearbetning, rör vid  .

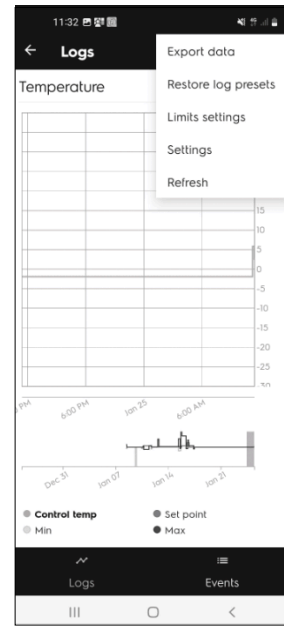

Displayen visar en popup-ruta med olika alternativ:

- export data (exportera information)
- restore log presets (återställ förinställning för loggar)
- limits setting (inställningar för begränsningar)
- settings (inställningar)
- refresh (uppdatera)

1. Välj export data (exportera information).
2. Ställ in önskade alternativ (namn och typ av fil att exportera, e-postadress, etc).
3. Export file (exportera fil).

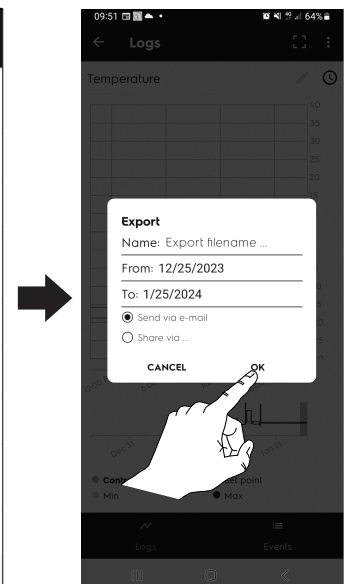
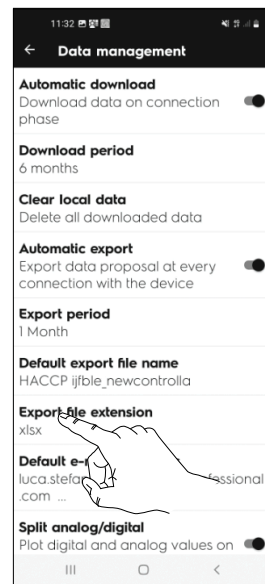

H.8.2 Events (history data view) (händelser [visa historisk information])

Rör vid  för att visa history data (historisk information):

- Lista över larm som uppstått

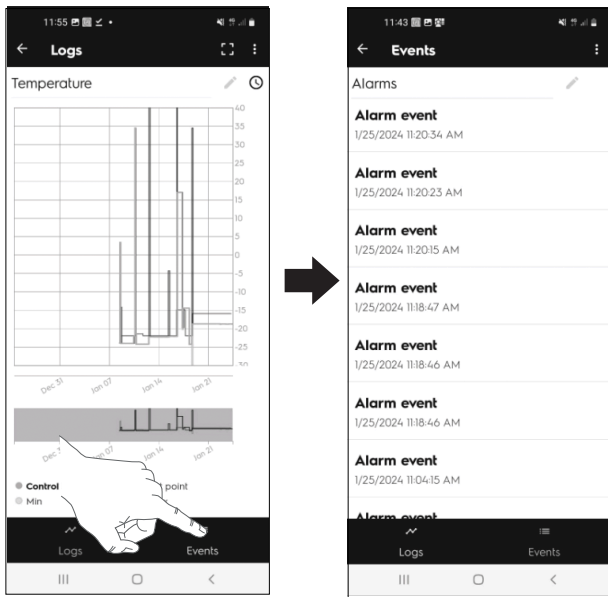

Rör vid "Alarms" (larm) för att visa History data (historisk information)

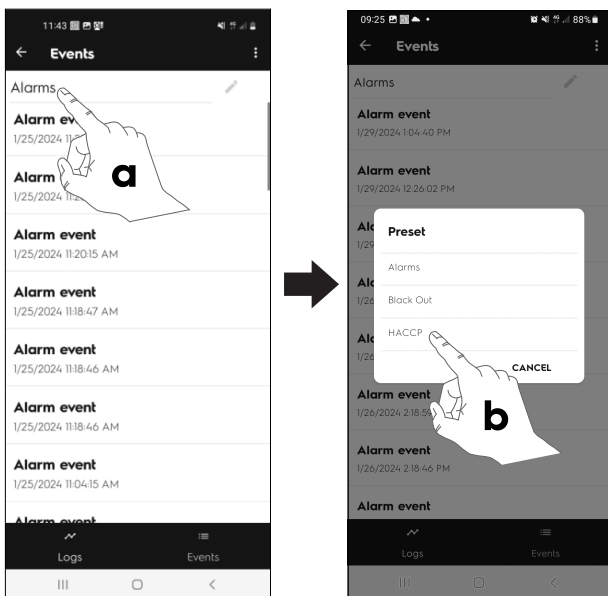

- Black out (strömavbrott)
- HACCP

För att ladda ner information, rör vid .

Displayen visar en popup-ruta med olika alternativ:

- export events (exportera händelser)
- restore events presets (återställ förinställning för händelser)
- settings (inställningar)
- refresh (uppdatera)

1. Välj export data (exportera information).
2. Ställ in önskade alternativ (namn och typ av fil att exportera, e-postadress, etc).

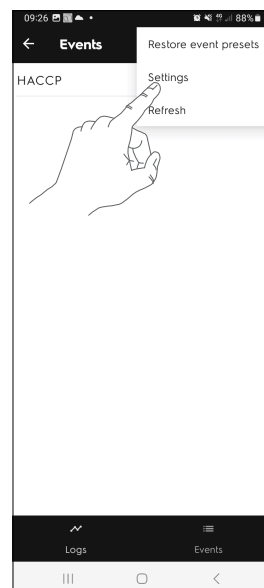

3. Export file (exportera fil).

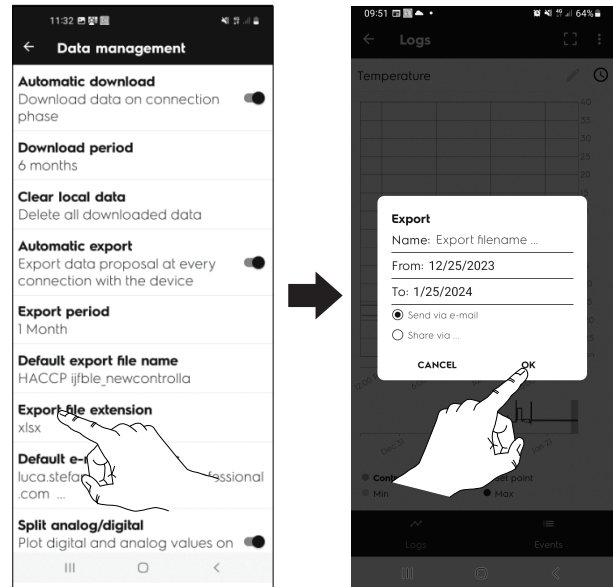

LADDA NER HACCP-information

1. Öppna HACCP-skärmen och rör vid .

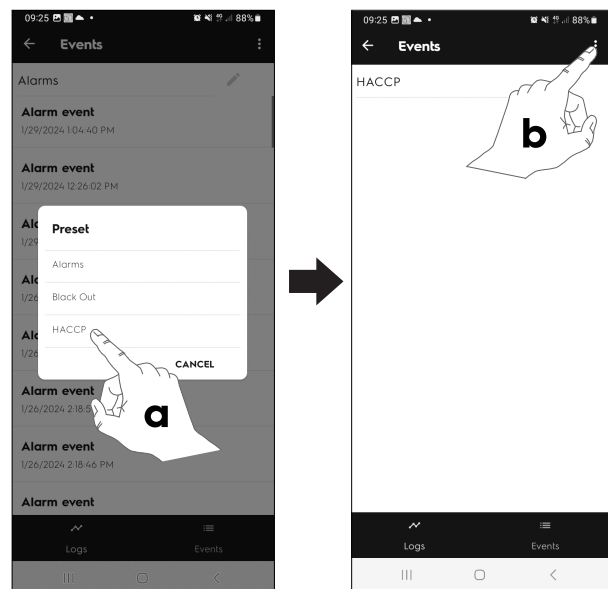

2. Välj Settings (inställningar).

3. Ställ in önskade alternativ (namn och typ av fil att exportera, e-postadress, etc).

4. Export file (exportera fil).

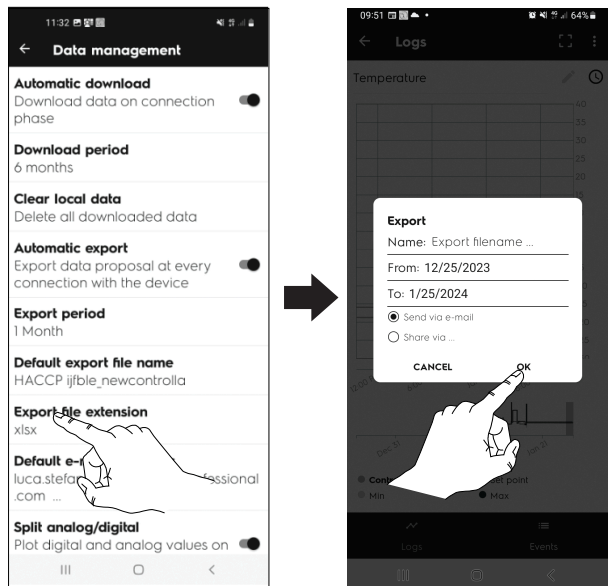

Rör vid symbolen History (historik) för att visa en lista över historiska larm.

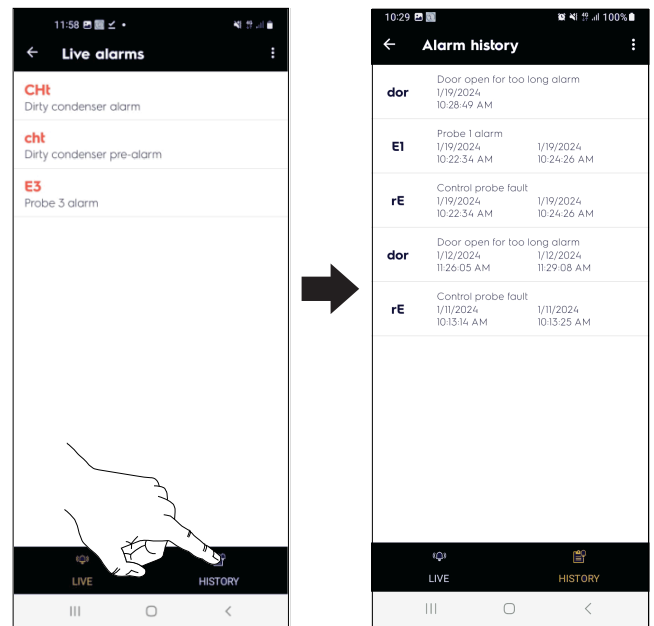

H.9 Larm

När larmsymbolen är röd betyder det att det finns pågående larm.

Rör vid  för att visa aktiva larm.

För komplett lista över möjliga larm, se kapitel J.2 *Felsökning*.

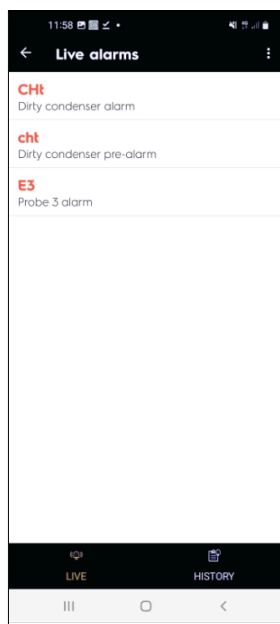

I RENGÖRING OCH UNDERHÅLL PÅ APPARATEN



VARNING

Se *“Varning och säkerhetsinformation”*.

I.1 Rutinunderhåll

I.1.1 Vård och omsorg

Vårdande ingrepp måste utföras av ägare och/eller användare av apparaten.



VIKTIGT

Problem som uppstår pga. dålig eller icke utförd vård så som beskrivs nedan kommer inte att täckas av garantin.

I.1.2 Introduktion till rengöring

För detaljerad information angående rengöring av apparaten, se avsnitt A.11 *Rengöring av skåpet och tillbehören*.

I.1.3 RENGÖRING AV FÖRVARINGSUTRYMMET

För att utföra en grundlig rengöring av utrymmet kan alla galler tas ut: de skall därför avlägsnas från utrymmet innan du påbörjar rengöringen. Även för detta ingrepp skall du använda produkter som till minst 90 % är biologiskt nedbrytbara - undvik lösningsmedel och slipande pulver, och skölj och torka noggrant. Ta till slut ut pluggen som stänger avloppshålet (endast på kylmodeller) och låt vattnet rinna ut genom detta (endast om det har kopplats, se avsnitt Avloppsanslutning i den fullständiga installationshandboken på webbplatsen).



AKTAS

Det finns ett extra galler placerat i botten av utrymmet. Om du vid rengöring tillfälligt tar ut detta galler, kom ihåg att sätta tillbaka det på sin plats så som visas i bilden (detalj "c") då du är klar, för att apparaten skall fungera korrekt.

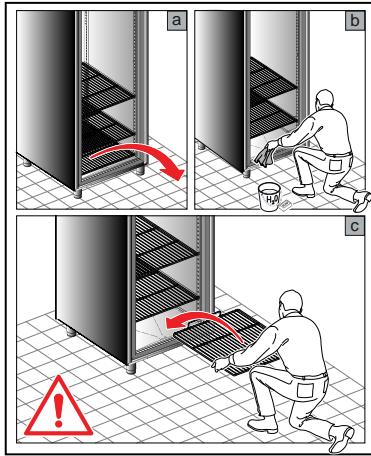

I.1.4 Perioder utan användning

Gör så här när apparaten inte skall användas under en längre tidsperiod:

- skilj apparaten från strömförande nät eller dra ut kontakten, om sådan finns, ur uttaget.
- rengör noggrant alla apparatens inre delar.
- Ta ut alla livsmedel ur kylutrymmet och/eller lådorna och rengör dem och tillbehören.
- Gnid in alla ytor i rostfritt stål med en trasa som fuktats en aning i vaselinolja, så att det bildas ett tunt skyddande skikt.
- lämna luckor eller lådor, om sådana finns, på glänt så att luften kan cirkulera och så att det inte uppstår obehaglig lukt.
- Vädra rummet regelbundet.

J FELSÖKNING

J.1 Inledning

Vissa fel kan inträffa under normal användning av apparaten. Ibland kan enkla fel åtgärdas både snabbt och lätt genom att följa indikationerna nedan.

Vid fel visar displayen alltid ett varningsmeddelande eller ett larmmeddelande som beskriver det fel som uppstått.

Kontakta Kundservice om felet kvarstår:

1. Koppla loss apparaten från elnätet.
2. Slå ifrån strömbrytaren som sitter före apparaten.
3. Kom ihåg att specificera:

- vilken typ av problem det rör sig om
- apparatens PNC (produktnummerkod)
- serie- (produktens serienummer).



VIKTIGT

Produktionskoden och serienumret är de uppgifter som krävs för att ta reda på vilken typ av maskin det rör sig om och maskinens tillverkningsdatum. Märkplattan som innehåller apparatens tekniska specifikationer sitter inuti apparaten. Märkplattan med apparatens produktionskod (PNC) och serienummer är placerad inuti apparatens utrymme.

J.2 Felsökning

FEL	TYP AV FEL	BESKRIVNING	MÖJLIGA ORSAKER	ÅTGÄRDER
E0 rE	LARM	Fel på givaren i förvaringsutrymmet	<ul style="list-style-type: none"> • Kontakten ej ansluten. • Kärntemperatursonden och/eller dess kabel är skadad. 	KONTAKTA SERVICE
E1	LARM	Fel på evaporatorns givare	<ul style="list-style-type: none"> • Kontakten ej ansluten. • Kärntemperatursonden och/eller dess kabel är skadad. 	KONTAKTA SERVICE
E2	LARM	KONDENSORNS GIVARE DEFEKT	<ul style="list-style-type: none"> • Kontakten ej ansluten. • Kärntemperatursonden och/eller dess kabel är skadad. 	KONTAKTA SERVICE
CLN	LARM	Kondensorns rengöringslarm	<ul style="list-style-type: none"> • Kondensorns sonda sitter inte korrekt. • Fläktkondensorn fungerar inte. • Kondensorn är smutsig eller gallret har igensatta hål. • Enheten kan inte leda bort värme på grund av sin placering. 	<ul style="list-style-type: none"> • Använd en dammsugare för att avlägsna damm och smuts från kondensorns luftinsugsgaller. • Kontakta Service om larmet kvarstår.

Ser	LARM	Hög temperatur på kondensorn	<ul style="list-style-type: none"> Kondensorn sitter inte korrekt. Fläktkondensorn fungerar inte. Kondensorn är smutsig eller gallret har igensatta hål. Enheten kan inte leda bort värme på grund av sin placering. 	<ul style="list-style-type: none"> Använd en dammsugare för att avlägsna damm och smuts från kondensorns luftinsugsgaller. Kontakta Service om larmet kvarstår.
CN	LARM	Kommunikationsfel mellan reglerenhet och lysdiodlampan	<ul style="list-style-type: none"> Inre fel - bortkopplad. Elektroniska kort. Feltillstånd på det elektroniska kortet. 	<ul style="list-style-type: none"> Apparaten kommer att fortsätta arbeta med reducerad funktion (dörröppning kan inte avläsas). Försök med att stänga av och slå på apparaten. Kontakta Service om problemet kvarstår.
Apparaten startar inte.	-----	-----	<ul style="list-style-type: none"> Problem med strömförsörjningen 	<ul style="list-style-type: none"> Kontrollera att stickkontakten sitter ordentligt i eluttaget. Kontrollera att eluttaget är spänningsförande. Kontrollera att säkringen (där sådan finns) som är monterad i kontakten är passande, om så inte skulle vara fallet, vänd dig till Kundservice för att byta ut säkringen. Den nya säkringen skall ha samma egenskaper som den som byts ut. Kontakta Service om problemet kvarstår.
Den invändiga temperaturen är för hög.	-----	-----	<ul style="list-style-type: none"> Dörren har lämnats öppen Problem med termostats inställning För stor inlagd last Värmekälla i närheten av apparaten 	<ul style="list-style-type: none"> Kontrollera att dörrarna stängs ordentligt. Kontrollera inställningen på termostaten. Kontrollera att det inte finns en värmekälla i närheten av apparaten. Kontrollera att livsmedlen är korrekt placerade i utrymmet. Kontakta Service om problemet kvarstår.
Apparatens ljudnivå är för hög.	-----	-----	<ul style="list-style-type: none"> Apparaten är inte ställd i våg eller rör vid annan utrustning. 	<ul style="list-style-type: none"> Kontrollera att apparaten står i våg. Obalans kan ge upphov till vibrationer. Kontrollera att apparaten inte står så att den vidrör annan utrustning eller delar så att dessa börjar vibrera. Kontakta Service om problemet kvarstår.

CE