

# Verticale koelkasten

Premium

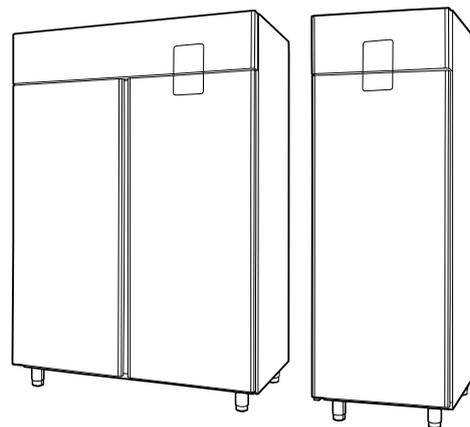

---

NL      Gebruikshandleiding



595R80200- 2024.05

## Inleiding

 Lees de volgende instructies, inclusief de garantievoorwaarden, voordat u het apparaat installeert en gebruikt.

**Ga naar onze website [www.electroluxprofessional.com](http://www.electroluxprofessional.com) en open het Support-gedeelte om:**

---

-  uw product te registreren
  -  aanwijzingen en tips en informatie over service en reparaties te krijgen
- 

De Handleiding met aanwijzingen voor de installatie, het gebruik en het onderhoud (hierna Handleiding genoemd) geeft de gebruiker nuttige informatie om op de juiste en veilige wijze te werken met het apparaat.

Hetgeen wat hierna beschreven is moet niet beschouwd worden als een lang en zwaarwichtig relaas van waarschuwingen, maar eerder als een serie aanwijzingen die bedoeld zijn om in alle opzichten de prestaties van het apparaat te verbeteren en vooral om te voorkomen dat er schade veroorzaakt wordt aan mensen, goederen of dieren, voortkomend uit verkeerde werkwijzen en omstandigheden.

Het is erg belangrijk dat iedereen die belast is met het transport, de installatie, de inbedrijfstelling, het gebruik, het onderhoud en de verwerking tot afval van het apparaat, deze handleiding zorgvuldig raadpleegt en leest voordat hij handelingen gaat verrichten, teneinde verkeerde en onpraktische handelingen te voorkomen die de integriteit van het apparaat in gevaar zouden kunnen brengen of die gevaarlijk zouden kunnen zijn voor de veiligheid van mensen. Geadviseerd wordt de gebruiker regelmatig te informeren over de voorschriften met betrekking tot de veiligheid. Het is bovendien belangrijk het bevoegde personeel instructies te geven over en op de hoogte te houden van de werkzaamheden voor het gebruik en het onderhoud van het apparaat zelf.

Het is evenzo belangrijk dat de Handleiding altijd ter beschikking van de operator wordt gehouden en dat deze zorgvuldig bewaard wordt op de plaats waar het apparaat gebruikt wordt, zodat hij makkelijk en onmiddellijk geraadpleegd kan worden in geval van twijfels en in ieder geval altijd wanneer de omstandigheden dit vereisen.

Als er na lezing van deze handleiding nog twijfels of onzekerheden over het gebruik van het apparaat zouden zijn, aarzel dan niet om contact op te nemen met de Fabrikant of een erkend servicecentrum. Deze staan ter beschikking om snel en accuraat service te verlenen voor een betere werking en de maximale efficiëntie van het apparaat. Ten slotte herinneren wij u eraan dat gedurende alle fasen van gebruik van het apparaat de geldende voorschriften altijd moeten worden nageleefd voor wat betreft veiligheid, hygiëne op het werk en milieubescherming. Het is dus de taak van de gebruiker om te controleren dat het apparaat uitsluitend gestart en gebruikt wordt in optimale omstandigheden voor de veiligheid van zowel mensen als dieren en goederen.



### **BELANGRIJK**

- De fabrikant kan op geen enkele wijze aansprakelijk gesteld worden voor handelingen die aan het apparaat verricht zijn waarbij de aanwijzingen uit deze handleiding veronachtzaamd zijn.
- De fabrikant behoudt zich het recht voor, zonder voorafgaande aankondiging, wijzigingen aan te brengen aan de apparaten die in deze publicatie vermeld zijn.
- Het kopiëren van deze handleiding of van een gedeelte daarvan, is verboden.
- Deze handleiding is in digitaal formaat verkrijgbaar door:
  - contact op te nemen met de dealer of de klantenservice;
  - de nieuwste, actuele handleiding te downloaden van de website [www.electroluxprofessional.com](http://www.electroluxprofessional.com);
- De handleiding moet altijd in de buurt van het apparaat bewaard worden, op een plaats die makkelijk toegankelijk is. De operators en de medewerkers die belast zijn met het onderhoud van het apparaat moeten deze gemakkelijk en te allen tijde kunnen vinden en raadplegen.

# Inhoud

A	WAARSCHUWING EN VEILIGHEIDSINFORMATIE .....	4
A.1	Algemene informatie .....	4
A.2	Persoonlijke Beschermingsmiddelen .....	4
A.3	Algemene veiligheid .....	5
A.4	Op het apparaat geïnstalleerde beveiligingen .....	5
A.5	Veiligheidsmarkeringen die op of in de buurt van het apparaat aangebracht moeten worden .....	6
A.6	Oneigenlijk gebruik dat redelijkerwijs voorzien kan worden .....	6
A.7	Overige risico's .....	6
A.8	Plaatsen en wegnemen van het product .....	7
A.9	Maximum belading .....	7
A.10	Het apparaat schoonmaken .....	7
A.11	Reiniging van het apparaat en van de accessoires .....	7
A.12	Preventief onderhoud .....	7
A.13	Onderdelen en accessoires .....	7
A.14	Voorzorgsmaatregelen voor het gebruik en het onderhoud .....	8
A.15	Onderhoud van het apparaat .....	8
A.16	Onderhoudsintervallen .....	8
B	IDENTIFICATIEGEGEVENS VAN HET APPARAAT EN VAN DE FABRIKANT .....	9
C	GARANTIEVOORWAARDEN EN UITSLUITINGEN .....	9
D	ALGEMENE INFORMATIE .....	10
D.1	Inleiding .....	10
D.2	Gebruiksdoeleinden en beperkingen .....	10
D.3	Goedkeuring .....	10
D.4	Auteursrechten .....	10
D.5	Het bewaren van de handleiding .....	10
D.6	Gebruikers van de handleiding .....	10
D.7	Definities .....	10
D.8	Aansprakelijkheid .....	10
E	NORMAAL GEBRUIK VAN DE MACHINE .....	11
E.1	Kenmerken van het personeel dat bevoegd is ingrepen te verrichten aan het apparaat .....	11
E.2	Basisvereisten voor gebruik van het apparaat .....	11
F	BEDIENING .....	11
F.1	Beschrijving van het bedieningspaneel .....	11
G	GEBRUIKSAANWIJZINGEN .....	12
G.1	Inschakelen apparaat .....	12
G.2	Instelling van de temperatuur .....	12
G.3	Instellen luchtvochtigheid .....	12
G.4	Continue cyclus .....	13
G.5	Signaleringssymbolen .....	13
G.6	Alarmen en signaleringen .....	14
G.7	Ontdooiing .....	14
G.8	Binnenverlichting .....	14
G.9	Laden van het product .....	14
H	APPARAATINSTELLINGEN VANAF EEN APPLICATIE OP EEN MOBIEL APPARAAT .....	14
H.1	Apparaatinstelling via Bluetooth .....	14
H.2	Lade hoofdmenu .....	15
H.3	Belangrijkste toetsen .....	17
H.4	Signaleringssymbolen .....	17
H.5	Instelpunt temperatuur .....	17
H.6	Instelpunt luchtvochtigheidsniveau .....	17
H.7	Toets dag/tijd apparaat .....	18
H.8	Toets gebeurtenissenlog .....	18
	H.8.1 Log (gegevens in behandeling) .....	18
	H.8.2 Gebeurtenissen (overzicht historische gegevens) .....	20
H.9	Alarmen .....	21
I	REINIGING EN ONDERHOUD VAN DE MACHINE .....	21
I.1	Gewoon onderhoud .....	21
	I.1.1 Informatie over de verzorging .....	21
	I.1.2 Inleiding reiniging .....	21
	I.1.3 Reiniging compartimenten .....	21
	I.1.4 Perioden waarin het apparaat niet gebruikt wordt .....	22
J	PROBLEMEN EN OPLOSSINGEN .....	22
J.1	Inleiding .....	22
J.2	Problemen en oplossingen .....	22

## A WAARSCHUWING EN VEILIGHEIDSINFORMATIE

### A.1 Algemene informatie

Om een veilig gebruik van het apparaat en een goed begrip van de handleiding mogelijk te maken, is een goede kennis vereist van de termen en typografische weergaven die gebruikt worden in de documentatie. Om de verschillende soorten gevaren aan te duiden en het mogelijk te maken deze te herkennen worden in deze handleiding de volgende symbolen gebruikt:



#### WAARSCHUWING

Gevaar voor de gezondheid en veiligheid van operators.



#### WAARSCHUWING

Gevaar voor elektrocutie - gevaarlijke spanning.



#### PAS OP

Gevaar voor schade aan het apparaat of het product.



#### WAARSCHUWING

Kans op brand / Brandbare materialen



Druk



#### BELANGRIJK

Belangrijke aanwijzingen of informatie over het product



Lees de instructies voordat het apparaat in gebruik genomen wordt



Verduidelijking en uitleg

- Uitsluitend en alleen gespecialiseerd personeel is geautoriseerd om werkzaamheden aan het apparaat te verrichten.
- Dit apparaat is niet geschikt voor gebruik door personen (inclusief kinderen) met een fysieke, sensorische of geestelijke beperking, of met gebrek aan ervaring en kennis, tenzij zij onder toezicht staan van een voor hun veiligheid verantwoordelijke persoon of van deze persoon instructies hebben gekregen over het gebruik van het apparaat.
- (ALLEEN VOOR EUROPA) Dit apparaat kan worden gebruikt door kinderen vanaf 8 jaar en door personen met een fysieke, sensorische of geestelijke beperking of gebrek aan ervaring en kennis, als ze onder toezicht staan of instructies hebben ontvangen over een veilig gebruik van het apparaat en de gevaren die daarmee gepaard zijn begripen.
- Kinderen moeten in de gaten gehouden worden, zodat ze niet met de machine spelen.
- Houd al het verpakkingsmateriaal en reinigingsmiddelen uit de buurt van kinderen.
- Kinderen mogen geen reiniging en onderhoudswerkzaamheden verrichten zonder toezicht.
- Voor uw eigen veiligheid mogen benzine en andere ontvlambare materialen, dampen en vloeistoffen niet worden opgeslagen in de buurt van deze of andere apparaten.
- In dit apparaat geen ontplofbare stoffen, zoals houders onder druk met ontvlambaar drijfgas bewaren.
- Raadpleeg de gegevens op het typeplaatje van het apparaat, voor contact met de fabrikant (bijv. voor verzoeken om reserveonderdelen, enz.).
- Wanneer het apparaat wordt afgedankt, moet het merkplaatje vernietigd worden.
- Bewaar dit boekje zorgvuldig zodat de verschillende mensen die het apparaat zullen bedienen, het kunnen raadplegen

### A.2 Persoonlijke Beschermingsmiddelen

Tabel met persoonlijke beschermingsmiddelen (PBM) die tijdens de verschillende fases van de machinelevensduur gebruikt moeten worden.

Fase	Beschermende kleding	Veiligheidsschoenen	Handschoenen	Bril	Valhelm of helm
Transport	—	●	○	—	○
Verplaatsing		●	○	—	—
Uitpakken		●		—	—
Installatie		●			—
Normaal gebruik					—

Fase	Beschermende kleding	Veiligheidsschoenen	Handschoenen	Bril	Valhelm of helm
					
Normale reiniging					—
Buitengewone reiniging		●			—
Onderhoud		●			—
Demontage		●			—
Sloop		●			—
<b>Verklaring:</b>					
●	<b>VEREISTE PBM</b>				
○	<b>PBM TER BESCHIKING OF INDIEN NODIG TE GEBRUIKEN</b>				
—	<b>NIET VEREISTE PBM</b>				

### A.3 Algemene veiligheid

- De apparaten zijn voorzien van elektrische en/of mechanische veiligheidsvoorzieningen, bedoeld voor de bescherming van het personeel en het apparaat zelf.
- Het is altijd verboden het apparaat aan te zetten tijdens het verwijderen, veranderen of openmaken van beschermingen, beveiligingen en veiligheidsvoorzieningen.
- Breng geen wijzigingen aan de onderdelen aan die bij het apparaat zijn geleverd.
- Enkele afbeeldingen in deze handleiding geven het apparaat weer of delen daarvan, zonder de afschermingen of met verwijderde afschermingen. Dit is uitsluitend gedaan ter verduidelijking. Het is absoluut verboden om het apparaat te gebruiken zonder de afschermingen of wanneer deze uitgeschakeld zijn.

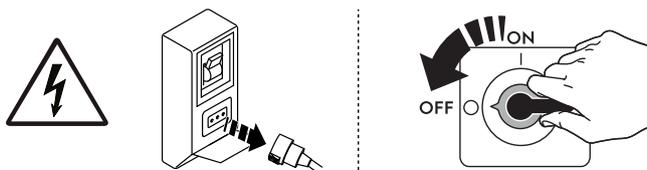

Alvorens willekeurig welke installatie-, montage-, reinigungs- of onderhoudsprocedure uit te voeren, moet de elektrische voeding van het apparaat worden afgekoppeld.

- Het is verboden de markering van het apparaat en de etiketten en waarschuwingsbordjes met betrekking tot veiligheid, gevaar en instructies, die op het apparaat zijn aangebracht, te verwijderen, aan te passen of onleesbaar te maken.
- Het A-gewogen geluidsdrukniveau is niet groter dan 70 dB(A).<sup>1</sup>
- Vermijd blootstelling van de apparatuur aan ozon - gebruik geen ozonisatoren in de ruimten waar de apparatuur is geïnstalleerd.
- De volgende handelingen moeten door gespecialiseerd, erkend personeel of door de klantenservice worden uitgevoerd, voorzien van alle toepasselijke persoonlijke beschermingsuitrusting (A.2 *Persoonlijke Beschermingsmiddelen*), gereedschappen, hulpstukken en hulpmiddelen. Zij kunnen de fabrikant om een onderhoudshandleiding vragen:
  - Installatie en montage
  - Installatie van de condenseringseenheid van de koelvloeistof
  - Plaatsing
  - Elektrische aansluiting
  - Reiniging, reparatie en buitengewoon onderhoud van het apparaat
  - Afvoeren van het apparaat
  - Werkzaamheden aan elektrische apparatuur
  - Ontmantelingshandelingen van apparaten die R290 of R-744 gebruiken (met een koelsysteem onder hoge druk)
  - Ontmantelingshandelingen van apparaten die brandbare gassen in het isolatieschuim gebruiken;

### A.4 Op het apparaat geïnstalleerde beveiligingen

#### Afschermingen

Het apparaat heeft:

- vaste afschermingen (bijv.: carters, deksels, zijpanelen, enz.), die bevestigd zijn aan het apparaat en/of aan het frame met bouten of snelkoppelingen die uitsluitend gedemonteerd of geopend kunnen worden met gereedschappen; de gebruiker mag dergelijke voorzieningen daarom niet verwijderen of ermee knoeien. De Fabrikant kan op geen enkele wijze aansprakelijk worden gesteld voor schade door geknoei of verkeerd gebruik van het apparaat;
- interlock bewegende afschermingen (deur) om toegang te krijgen tot de binnenkant van het apparaat;
- toegangspanelen of -deurtjes tot de elektrische uitrusting van het apparaat, uitgevoerd met scharnierende deurtjes die alleen met behulp van gereedschap geopend kunnen worden. Het paneel of het deurtje mag niet geopend worden als het apparaat is aangesloten op het elektriciteitsnet.

1. De geluidsemisiewaarden zijn verkregen in overeenstemming met EN ISO 11204. De waarde kan hoger zijn afhankelijk van de werkplek waar deze gemeten wordt.

## A.5 Veiligheidsmarkeringen die op of in de buurt van het apparaat aangebracht moeten worden

Verbod	Betekenis
	het is verboden de veiligheidsvoorzieningen te verwijderen
	het is verboden water te gebruiken voor het blussen van branden (vermeld op de elektrische onderdelen)
Gevaar	Betekenis
	let op, heet oppervlak
	gevaar voor elektrocutie (vermeld op de elektrische onderdelen met indicatie van de spanning)

## A.6 Oneigenlijk gebruik dat redelijkerwijs voorzien kan worden

Met 'oneigenlijk gebruik' wordt elk gebruik bedoeld dat anders is dan wat er gespecificeerd is in deze handleiding. Tijdens de werking van het apparaat zijn andere soorten werkzaamheden of activiteiten, die oneigenlijk worden geacht of die over het algemeen gevaar met zich meebrengen voor de veiligheid van de medewerkers en die schade aan het apparaat kunnen veroorzaken, niet toegestaan. Oneigenlijk gebruik dat redelijkerwijs voorzien kan worden omvat:

- gebrek aan onderhoud, reiniging en periodieke controles van het apparaat;
- structurele wijzigingen of wijzigingen aan de werkingslogica;
- geknoei aan beschermingen of veiligheidsvoorzieningen;
- het niet gebruiken van persoonlijke beschermingsmiddelen door de operators, het gespecialiseerde personeel en het onderhoudspersoneel;
- het niet gebruiken van geschikte accessoires (bijv. het gebruik van ongeschikte gereedschappen, ladders);
- het plaatsen, in de omgeving van het apparaat, van brandbare of ontvlambare materialen of materialen die in elk geval niet verenigbaar zijn met de werkzaamheden of die irrelevant zijn;
- onjuiste installatie van het apparaat;
- het in het apparaat stoppen van voorwerpen die niet verenigbaar zijn met de werking ervan of die schade kunnen toebrengen aan het apparaat of aan het milieu;
- op het apparaat klimmen;
- het niet in acht nemen van de aanwijzingen voor het juiste gebruik van het apparaat;
- ander gedrag dat gevaar oplevert dat niet door de fabrikant kan worden geëlimineerd.
- het niet controleren dat deuren of laden volledig gesloten zijn door vergeetachtigheid of slordigheid
- het plaatsen van het product in de compartimenten zodat goede luchtcirculatie wordt geblokkeerd of het perfect sluiten van deuren/laden wordt verhinderd
- het overschrijden van het productgewicht dat voor elk(e) schap/lade is toegestaan

## A.7 Overige risico's

Het apparaat brengt gevaren met zich mee die niet volledig geëlimineerd zijn, vanuit het oogpunt van het ontwerp of door de installatie van geschikte beschermingen. Wij hebben desalniettemin de operator op de hoogte gebracht, door middel van deze handleiding, van dergelijke gevaren, door zorgvuldig te vermelden van welke beschermingsmiddelen de medewerkers gebruik moeten maken. Om de risico's te verkleinen, dient u tijdens het installeren van de eenheid voor voldoende ruimte te zorgen.

Om die omstandigheden te behouden, moet de directe omgeving van het apparaat altijd:

- vrij gehouden worden van obstakels (zoals trapjes, gereedschappen, containers, dozen, enz.)
- schoon en droog;
- goed verlicht zijn

Voor de volledige informatie van de Klant worden hierna de restructies met betrekking tot het apparaat vermeld: dergelijke handelingen moeten als niet correct beschouwd worden en zijn dus strikt verboden.

Overige risico's	Beschrijving van gevaarlijke situatie
Uitglippen of vallen	De operator kan uitglijden als er water, vloeistof of vuil op de vloer ligt
Brand-/schaafwonden (bijv.: verwarmingselementen, koud blad, lamellen en buizen van koelcircuit)	De operator raakt met opzet of per ongeluk bepaalde componenten in het apparaat aan, zonder het gebruik van beschermende handschoenen.
Elektrocutie	Aanraking van elektrische onderdelen die onder spanning staan tijdens onderhoudswerkzaamheden terwijl er spanning staat op het elektrisch schakelbord

Overige risico's	Beschrijving van gevaarlijke situatie
Val van boven	De operator voert werkzaamheden uit met behulp van toegangssystemen voor het bovenste deel die niet geschikt zijn (bijv. ongeschikte ladder of op het apparaat klimmen)
Beklemming of letsel	Het gespecialiseerde personeel kan het bedieningspaneel verkeerd hebben bevestigd bij de toegang tot de technische ruimte. Het paneel kan onverwachts sluiten.
Omkiepen van ladingen	Tijdens het verplaatsen van het apparaat of werkzaamheden met de verpakking waar de machine in zit, met gebruik van ongeschikte accessoires of hefinrichtingen of waarbij de lading niet in balans is
Chemisch (koelgas)	Inademing van koelgas. Raadpleeg dus altijd de etiketten van de apparatuur
Onverwacht sluiten	De persoon die belast is met het normale gebruik van het apparaat zou onverwacht en met opzet de deur/laden (indien aanwezig, afhankelijk van het type apparaat) kunnen sluiten.

## A.8 Plaatsen en wegnemen van het product

- Bedek of verpak de voedingsmiddelen alvorens hen in de koelkast te zetten, en zet er geen te warm voedsel of dampende vloeistoffen in .
- Gebruik geen spuitbussen voor het ontdooien; deze kunnen namelijk schadelijk voor de gezondheid zijn en/of de materialen waaruit het apparaat bestaat beschadigen.

### WAARSCHUWING:

- Gebruik geen mechanische apparaten of andere middelen om het ontdooiproces te versnellen, behalve degene die aanbevolen zijn door de fabrikant.
- Zorg ervoor dat het koelcircuit niet beschadigd raakt.
- Gebruik geen elektrische apparaten in de compartimenten voor de conservering van ingevroren gerechten van het apparaat, tenzij dit door de fabrikant is aanbevolen.
- Houd de ventilatieopeningen in de behuizing van het apparaat vrij van obstructies.

## A.9 Maximum belading

Houd u, voor wat betreft de maximale belading per apparaat en per schap, aan de gegevens in de volgende tabel:

MAXIMUMGEWICHT PER SCHAP	40 KG
--------------------------	-------

## A.10 Het apparaat schoonmaken

- Het apparaat niet aanraken met natte handen en/of voeten of als u blootsvoets loopt.
- Gebruik een ladder met bescherming om ingrepen te verrichten op apparaten die op grote hoogte toegankelijk zijn.
- Voordat u welke reinigingswerkzaamheden dan ook gaat uitvoeren moet het apparaat in veilige omstandigheden verkeren.
- Houd u aan de regels voor de verschillende werkzaamheden voor normaal en buitengewoon onderhoud. Het niet in acht nemen van de waarschuwingen kan leiden tot risico's voor het personeel.
- Sproei geen water en gebruik geen waterstralen, stoomreiniger of hogedrukreiniger.

## A.11 Reiniging van het apparaat en van de accessoires

- Let goed op de keuze en het gebruik van schoonmaakproducten om de juiste prestaties en veiligheid van het apparaat te waarborgen.
- Alvorens het apparaat in gebruik te nemen, moeten eerst alle gedeelten aan de binnenkant en de accessoires gereinigd worden met lauw water en neutrale zeep of met producten met een biologische afbreekbaarheid van meer dan 90% (om de uitstoot in het milieu van verontreinigende stoffen te verminderen), waarna deze delen goed nagespoeld en goed afgedroogd moeten worden, maak indien mogelijk schoon in een vaatwasser.
- Gebruik voor de reiniging van het apparaat geen reinigingsproducten op basis van oplosmiddelen die chloor bevatten (bijv. trichloorethyleen enz.), schuurpoeder of schuursponsjes die de oppervlakken zouden kunnen beschadigen. Vermijd het gebruik van organische oplosmiddelen en essentiële oliën. Dergelijke middelen kunnen elementen van synthetisch materiaal van het apparaat aantasten.
- Gebruik voor het schoonmaken van de vloer onder het apparaat geen chloorhoudende producten (natriumhypochloriet, zoutzuur e.d.), ook niet in verdunde vorm.

## A.12 Preventief onderhoud

Om de veiligheid en prestaties van uw apparatuur te garanderen, wordt aanbevolen dat elke 12 maanden onderhoud wordt uitgevoerd door Electrolux Professional SpA erkende monteurs, volgens de servicehandboeken van Electrolux Professional SpA. Neem voor meer informatie contact op met uw lokale servicecentrum van Electrolux Professional SpA.

## A.13 Onderdelen en accessoires

Gebruik alleen originele accessoires en/of reserveonderdelen. Wanneer geen originele accessoires en/of reserveonderdelen worden gebruikt komt de oorspronkelijke garantie van de fabrikant te vervallen en kan het zijn dat het apparaat niet aan de veiligheidsnorm voldoet.

## A.14 Voorzorgsmaatregelen voor het gebruik en het onderhoud

- In het apparaat zijn in principe mechanische, thermische en elektrische gevaren aanwezig. Waar mogelijk zijn deze gevaren geneutraliseerd:
  - ofwel direct, door het gebruik van geschikte oplossingen in het ontwerp
  - of indirect door het plaatsen van beschermingen, beveiligingen en veiligheidsvoorzieningen.
- Op het display, op het bedieningspaneel, worden eventuele afwijkende situaties weergegeven.
- Tijdens het onderhoud blijven er echter enkele gevaren bestaan die niet kunnen worden geëlimineerd en die geneutraliseerd moeten worden door het gebruik van specifieke voorzorgsmaatregelen.
- Het is verboden om welke controle-, reinigings-, reparatie- of onderhoudshandeling dan ook te verrichten op onderdelen die in beweging zijn. Van dit verbod moeten de werknemers door middel van duidelijk zichtbare waarschuwingen op de hoogte worden gesteld.
- Wij adviseren u regelmatig alle veiligheidsvoorzieningen en de isolatie van de elektrische kabels te controleren. Beschadigde kabels moeten vervangen worden.

Indien zich enige substantiële storing voordoet (bijvoorbeeld: kortsluiting, kabels die los zijn gegaan uit hun klemmen, motorstoring, slijtage van de beschermingschulzen van de elektrische kabels, enz.) dan moet de operator die belast is met het gewone gebruik van het apparaat de volgende aanwijzingen opvolgen:

- het apparaat onmiddellijk uitschakelen.

## A.15 Onderhoud van het apparaat

- De lengte van de periodes tussen inspecties en onderhoud zijn afhankelijk van de effectieve bedrijfsomstandigheden van het apparaat en van de omgevingsomstandigheden (aanwezigheid van stof, vocht, enz.), daarom kunnen hiervoor geen exacte tijdgegevens gegeven worden. Om stilstandtijd tot een minimum te beperken, is het raadzaam om zorgvuldig en periodiek onderhoud aan het apparaat uit te voeren.
- Wij adviseren u bovendien om met de klantenservice een contract af te sluiten voor gepland preventief onderhoud.
- Voordat u welke onderhoudswerkzaamheden dan ook gaat uitvoeren moet het apparaat in veilige omstandigheden verkeren.
- Om de doelmatigheid van het apparaat en de goede werking te garanderen is het absoluut noodzakelijk periodiek onderhoud te verrichten zoals aangegeven in de handleiding.

## A.16 Onderhoudsintervallen

Geadviseerd wordt de controles volgens de frequentie in de hierna volgende tabel uit te voeren:

Onderhoud, inspecties, controles en reiniging	Frequentie	Verantwoordelijkheid
Normale reiniging <ul style="list-style-type: none"> <li>• algemene reiniging van het apparaat en het gebied er omheen</li> </ul>	<ul style="list-style-type: none"> <li>• Dagelijks</li> </ul>	<ul style="list-style-type: none"> <li>• Operator</li> </ul>
Mechanische beveiligingen <ul style="list-style-type: none"> <li>• controle van de conserveringstoestand, controleer of er geen misvormingen, losgeraakte bouten en schroeven of ontbrekende onderdelen zijn</li> </ul>	<ul style="list-style-type: none"> <li>• Jaarlijks</li> </ul>	<ul style="list-style-type: none"> <li>• Onderhoud</li> </ul>
Deurframe en -afsluitstrip <ul style="list-style-type: none"> <li>• Controleer de integriteit van het deurframe en de deur-afsluitstrip.</li> <li>Controleer de reinheid van het deurframe en de deur-afsluitstrip.</li> <li>Vervang ze in het geval van beschadiging.</li> </ul>	<ul style="list-style-type: none"> <li>• Maandelijks</li> </ul>	<ul style="list-style-type: none"> <li>• Operator</li> </ul>
Controle <ul style="list-style-type: none"> <li>• controleer de mechanische onderdelen op barsten of vervormingen, aanhalen van schroeven: controleer de leesbaarheid en conditie van woorden, stickers en symbolen en herstel indien nodig</li> </ul>	<ul style="list-style-type: none"> <li>• Jaarlijks</li> </ul>	<ul style="list-style-type: none"> <li>• Onderhoud</li> </ul>
Structuur van het apparaat <ul style="list-style-type: none"> <li>• aanhalen van de belangrijkste bouten (schroeven, bevestigingssystemen, enz.) van het apparaat</li> </ul>	<ul style="list-style-type: none"> <li>• Jaarlijks</li> </ul>	<ul style="list-style-type: none"> <li>• Onderhoud</li> </ul>
Veiligheidsborden <ul style="list-style-type: none"> <li>• controle van de leesbaarheid en de toestand van de veiligheidsborden</li> </ul>	<ul style="list-style-type: none"> <li>• Jaarlijks</li> </ul>	<ul style="list-style-type: none"> <li>• Onderhoud</li> </ul>
Elektrisch bedieningspaneel <ul style="list-style-type: none"> <li>• controle van de elektrische componenten die gemonteerd zijn in het elektrische bedieningspaneel. Controleer de bedrading tussen het schakelpaneel en de onderdelen van het apparaat</li> </ul>	<ul style="list-style-type: none"> <li>• Jaarlijks</li> </ul>	<ul style="list-style-type: none"> <li>• Onderhoud</li> </ul>



Onderhoud, inspecties, controles en reiniging	Frequentie	Verantwoordelijkheid
Elektrische verbindingkabel <ul style="list-style-type: none"> <li>controle van de verbindingkabel (eventueel kabel vervangen)</li> </ul>	<ul style="list-style-type: none"> <li>Jaarlijks</li> </ul>	<ul style="list-style-type: none"> <li>Onderhoud</li> </ul>
Algemene revisie van het apparaat <ul style="list-style-type: none"> <li>controle van alle onderdelen, de elektrische uitrustingen, corrosie, leidingen...</li> </ul>	Elke 10 jaar <sup>1</sup>	<ul style="list-style-type: none"> <li>Onderhoud</li> </ul>

1. Het apparaat is gebouwd en ontworpen voor een gebruiksduur van ongeveer tien jaar. Na afloop van die tijdsperiode (vanaf de ingebruikneming van het apparaat) moet het apparaat een algemene revisie ondergaan.

## B IDENTIFICATIEGEGEVENS VAN HET APPARAAT EN VAN DE FABRIKANT

Het typeplaatje bevat de gegevens m.b.t de identificatie en technische gegevens van het product.

Een voorbeeld van het merk- of typeplaatje dat op het apparaat zit is hieronder weergegeven:

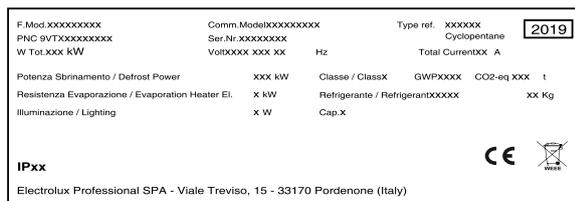

Hier volgt een lijst van de betekenis van de verschillende informatie op het plaatje:

F.Mod.	fabrieksomschrijving van het product
Comm.Mod.	commerciële omschrijving
PNC	productiecode
Ser.No.	serienummer
Type ref.	certificeringsgroep van het apparaat
Cyclopentane	schuimgas gebruikt in isolatie

V	voedingsspanning
Hz	voedingsfrequentie
kW	opgenomen vermogen
A	opgenomen stroom
Evaporation heater El.	vermogen verdamper
Class	verwarmingselement
GWP	vermogen
CO2 eq	verdamper
Lighting	vermogen
Cap.	verwarmingselement
Refrigerant	vermogen
Defrost power	vermogen
CE	vermogen
WEEE symbol	vermogen
IPX3	vermogen

## C GARANTIEVOORWAARDEN EN UITSLUITINGEN

Als de aanschaf van dit product garantiedekking omvat, wordt garantie geboden die in overeenstemming is met plaatselijke verordeningen en die van toepassing is op het product dat geïnstalleerd en gebruikt wordt voor de doeleinden waarvoor het is ontworpen, en zoals beschreven in de van toepassing zijnde documentatie van de apparatuur.

De garantie is van toepassing in het geval dat de klant uitsluitend originele reserveonderdelen heeft gebruikt en onderhoud heeft uitgevoerd in overeenstemming met de documentatie van Electrolux Professional voor gebruikers en onderhoud, die op papier of in elektronisch formaat beschikbaar zijn gemaakt.

Electrolux Professional adviseert ten sterkste om door Electrolux Professional goedgekeurde reinigings-, spoel- en ontkalkingsmiddelen te gebruiken om optimale resultaten te verkrijgen en de efficiëntie van het product in de tijd te behouden.

Het volgende wordt niet gedekt door de garantie van Electrolux Professional:

- kosten voor onderhoudsritten om het product af te leveren en op te halen;
- installatie;
- training over het gebruik/de bediening;
- vervanging (en/of levering) van reserveonderdelen, tenzij als gevolg van defecten in materialen of vakmanschap die binnen één (1) week na de storing zijn gemeld;
- correctie van externe bedrading;
- correctie van niet-geautoriseerde reparaties evenals schade, storingen en inefficiënties die worden veroorzaakt door en/of het gevolg zijn van;
  - onvoldoende en/of abnormale capaciteit van de elektrische systemen (stroomsterkte/spanning/frequentie, met inbegrip van pieken en/of stroomstoringen);

- onvoldoende of onderbroken toevoer van water, stoom, lucht, gas (met inbegrip van onzuiverheden en/of andere zaken die niet voldoen aan de technische vereisten voor elk apparaat);
- loodgietersonderdelen, onderdelen of verbruikbare schoonmaakproducten die niet zijn goedgekeurd door de fabrikant;
- verwaarlozing, verkeerd gebruik, misbruik of niet houden aan de gebruiks- en verzorgingsinstructies die beschreven worden in de bijbehorende documentatie van de apparatuur door de klant;
- onjuiste of slechte: installatie, reparatie, onderhoud (inclusief knoeien, wijzigingen en reparaties die worden uitgevoerd door derden die niet geautoriseerd zijn) en wijzigingen aan de veiligheidssystemen;
- Het gebruik van niet-originele onderdelen (bijv. verbruiksproducten, slijtage of reserveonderdelen);
- omgevingscondities die thermische (bijv. oververhitting/bevriezing) of chemische (bijv. corrosie/oxidatie) stress veroorzaken;
- vreemde voorwerpen die in het product worden geplaatst of daarop worden aangesloten;
- ongelukken of overmacht;
- transport en hantering, inclusief krassen, deuken, kerven en/of andere schade aan de afwerking van het product, tenzij dergelijke schade het gevolg is van defecten in materialen of vakmanschap en binnen één (1) week na aflevering wordt gemeld, tenzij anders overeengekomen;
- product met originele serienummers die verwijderd of gewijzigd zijn of niet gemakkelijk vastgesteld kunnen worden;
- vervanging van lampen, filters of verbruiksartikelen;

- alle accessoires en software die niet zijn goedgekeurd of niet gespecificeerd worden door Electrolux Professional.

**De garantie van Electrolux Professional komt te vervallen en de fabrikant zal met betrekking hiertoe geen aansprakelijkheid hebben in het geval van enige modificatie van het product of met betrekking tot hardware/software/programmering.**

Tot de garantie behoren geen geplande onderhoudsactiviteiten (met inbegrip van de daarvoor benodigde onderdelen) of de levering van reinigingsmiddelen, tenzij specifiek gedekt binnen een plaatselijke overeenkomst die onderhevig is aan plaatselijke algemene voorwaarden.

Controleer de website van Electrolux Professional voor de lijst met erkende klantenservices.

## D ALGEMENE INFORMATIE



### WAARSCHUWING

Zie “*Waarschuwing en veiligheidsinformatie*”.

#### D.1 Inleiding

Deze handleiding bevat informatie over verschillende apparaten. De productafbeeldingen in deze gids zijn slechts voorbeelden.

Wij wijzen u erop dat de tekeningen en diagrammen in de handleiding niet op schaal zijn. Zij dienen als aanvulling op de geschreven informatie en fungeren als overzicht hiervan, maar ze zijn niet bedoeld als gedetailleerde weergave van het geleverde apparaat.

In de installatieschema's van het apparaat hebben de vermelde numerieke waarden betrekking op afmetingen in millimeters en/of inch.

#### D.2 Gebruiksdoeleinden en beperkingen

Dit apparaat is ontworpen voor de koeling en conservering van levensmiddelen.

Elk ander soort gebruik moet als oneigenlijk beschouwd worden.



LET OP:

De fabrikant kan op geen enkele wijze aansprakelijk gesteld worden voor onjuist gebruik van het product.

#### D.3 Goedkeuring

Onze apparaten zijn ontworpen en geoptimaliseerd door middel van laboratoriumtests om hoge prestaties en een hoog rendement te kunnen leveren.

Het apparaat wordt gebruiksklaar geleverd.

Het positieve resultaat van de tests (visuele controle-elektrische controle-functionele controle) wordt gewaarborgd en gecertificeerd met de volgende bijlagen.

#### D.4 Auteursrechten

Deze handleiding is uitsluitend bestemd voor raadpleging door de operator en kan uitsluitend afgegeven worden aan derden met toestemming van het bedrijf Electrolux Professional SpA.

#### D.5 Het bewaren van de handleiding

De handleiding moet gedurende de gehele levensduur van het apparaat in zijn geheel bewaard worden, totdat het apparaat wordt afgeschreven. Wanneer er afstand gedaan wordt van het apparaat, bij verkoop, verhuur, in gebruik geven of onderverhuur, moet deze handleiding bij het apparaat gevoegd zijn.

#### D.6 Gebruikers van de handleiding

Deze handleiding is bedoeld voor:

- de werkgever van de gebruikers van het apparaat en de teamleider op de werkplek;
- persoon die bevoegd is om de machine op de normale wijze te gebruiken;
- gespecialiseerd personeel - Technische Dienst (zie diensthandleiding).

#### D.7 Definities

Hierna worden de belangrijkste termen weergegeven die in de Handleiding worden gebruikt. Wij adviseren u deze zorgvuldig te lezen voordat u het apparaat in gebruik neemt.

Operator	persoon die belast is met het installeren, afstellen, gebruiken, onderhouden, reinigen, repareren en transporteren van de machine.
Fabrikant	Electrolux Professional SpA of een ander door Electrolux Professional SpA erkend servicecentrum.
Persoon die bevoegd is om de machine op de normale wijze te gebruiken	operator die is geïnformeerd, opgeleid en getraind voor wat betreft de te verrichten taken en de risico's die verbonden zijn aan het normale gebruik van de machine.
Technische dienst of gespecialiseerd personeel	operator die door de fabrikant is opgeleid/getraind en die, op grond van zijn professionele vorming, ervaring, specifieke training, kennis van voorschriften ter voorkoming van ongevallen, in staat is om in te schatten welke ingrepen er nodig zijn voor de machine en die eventuele risico's herkent en kan voorkomen. Hij is deskundig op het gebied van de mechanica, elektrotechniek en elektronica, etc.
GEVAAR	bron van mogelijke verwondingen of schade voor de gezondheid.
Gevaarlijke situatie	elke situatie waarin een Operator wordt blootgesteld aan een of meer Gevaren.
Risico	combinatie van waarschijnlijkheid en ernst met mogelijk letsel of schade aan de gezondheid in een gevaarlijke Situatie.
Beschermingen	veiligheidsmaatregelen die bestaan uit de toepassing van specifieke technische middelen (Beschermingen en Veiligheidsvoorzieningen) om de Operators te beschermen tegen Gevaren.
Bescherming	onderdeel van een apparaat dat op een specifieke manier wordt gebruikt om bescherming te geven door middel van een fysieke barrière.
Veiligheidssysteem	voorziening (anders dan een Afscherming) die het risico elimineert of beperkt; deze kan alleen gebruikt worden of gecombineerd zijn met een Afscherming.
Klant	degene die het apparaat heeft aangeschaft en/of beheert en gebruikt (bijv.: bedrijf, ondernemer, onderneming).
Elektrocucie	onbedoelde ontlading van elektrische stroom op het menselijk lichaam.

#### D.8 Aansprakelijkheid

**De fabrikant kan op geen enkele wijze aansprakelijk gesteld worden voor schade en storingen die veroorzaakt zijn door:**

- het niet opvolgen van de aanwijzingen in deze handleiding;
- reparaties die niet volgens de regelen der kunst zijn uitgevoerd en vervanging van onderdelen die afwijken van degene die gespecificeerd zijn in de onderdelencatalogus (de montage en het gebruik van niet-originele onderdelen)

en accessoires kan de werking van het apparaat negatief beïnvloeden en de oorspronkelijke garantie van de fabrikant doen vervallen);

- werkzaamheden die zijn verricht door niet-gespecialiseerd personeel;
- niet toegestane wijzigingen of ingrepen;
- gebrek aan of onvoldoende onderhoud;
- oneigenlijk gebruik van het apparaat;
- onvoorziene, uitzonderlijke gebeurtenissen;
- gebruik van het apparaat door personeel dat niet geïnformeerd, opgeleid en/of getraind is;
- het niet toepassen van de in het land van gebruik geldende bepalingen met betrekking tot veiligheid, hygiëne en arbeidsomstandigheden.

De fabrikant is geenszins aansprakelijk in geval van schade voortkomend uit willekeurige wijzigingen en transformaties, uitgevoerd door de gebruiker of door de Klant.

De verantwoordelijkheid voor de identificatie en keuze van passende en geschikte persoonlijke beschermingsmiddelen, die gebruikt moeten worden door de operators, ligt bij de werkgever of de verantwoordelijke voor de werkplek, of de technicus die belast is met de technische assistentie, op grond van de geldende voorschriften in het land waar de machine gebruikt wordt.

De Fabrikant kan op geen enkele wijze aansprakelijk gesteld worden voor onnauwkeurigheden in de handleiding, indien deze te wijten zijn aan druk- of vertaalfouten.

Eventuele aanvullingen op de handleiding die door de fabrikant aan de Klant worden gestuurd, moeten bewaard worden bij de handleiding, waar zij integraal deel van zullen uitmaken.

## E NORMAAL GEBRUIK VAN DE MACHINE

### E.1 Kenmerken van het personeel dat bevoegd is ingrepen te verrichten aan het apparaat

De klant moet ervoor zorgen dat het personeel voldoende is geschoold en over voldoende vaardigheden beschikt voor normaal gebruik van het apparaat.

Degene die belast is met deze handeling moet:

- zij lezen en begrijpen de handleiding;
- zij krijgen scholing en training die past bij hun taken, om deze veilig te kunnen bedienen;
- zij krijgen specifieke scholing over het correcte gebruik van het apparaat.



#### BELANGRIJK

De klant moet controleren of het eigen personeel de gegeven instructies begrepen heeft, in het bijzonder voor wat betreft de aspecten betreffende de veiligheid en de hygiëne op het werk bij het gebruik van het apparaat.

### E.2 Basisvereisten voor gebruik van het apparaat

- Kennis van de technologie en specifieke ervaring met de bediening van het apparaat.
- Algemene basiskennis en technische basiskennis op voldoende niveau om de inhoud van de handleiding te kunnen lezen en begrijpen; met inbegrip van de juiste interpretatie van de tekeningen, symbolen en pictogrammen.
- Voldoende kennis om op een veilige manier de ingrepen waartoe hij bevoegd is en die in de handleiding gespecificeerd zijn, uit te voeren.
- Kennis van de voorschriften met betrekking tot hygiëne en veiligheid op het werk.

## F BEDIENING

### F.1 Beschrijving van het bedieningspaneel

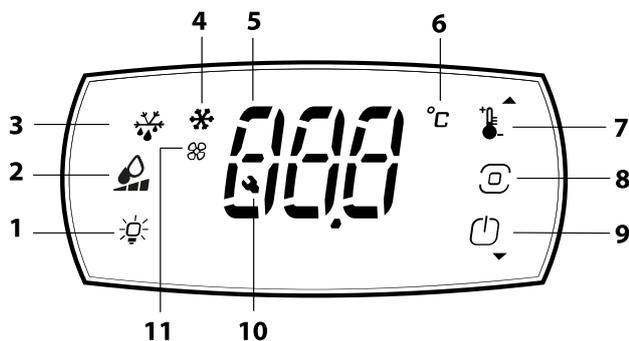

1	TOETS BINNENVERLICHTING <sup>1</sup> Hiermee kan de binnenverlichting worden ingeschakeld/uitgeschakeld.
2	TOETS LUCHTVOCHTIGHEID <sup>2</sup> Hiermee kunnen drie verschillende luchtvochtigheidsniveaus worden ingesteld
3	SYMBOOL/TOETS ACTIVERING ONTDOOICYCLUS

4	SYMBOOL SIGNALERING COMPRESSOR AAN
5	DISPLAY
6	MEETEENHEID °C/°F
7	TEMPERATUURTOETS / PIJLTJE OMHOOG Hiermee kan het instelpunt bekeken worden en kunnen de waardes verhoogd worden.
8	PROGRAMMATOETS Indien kort ingedrukt kan de waarde hiermee worden opgeslagen; Indien gedurende 3 seconden ingedrukt kan het toetsenblok worden ontgrendeld en komt u in de programmeerstand.
9	AAN-UITTOETS / PIJLTJE OMLAAG voor het verlagen van de waardes. Hiermee kan het apparaat geactiveerd/gedeactiveerd worden
10	SIGNALERINGSSYMBOOL ALARM
11	SIGNALERINGSSYMBOOL VENTILATOREN IN CEL IN WERKING

1. indien aanwezig
2. alleen aanwezig in koelmodellen

## G GEBRUIKSAANWIJZINGEN

### G.1 Inschakelen apparaat

Sluit de voedingskabel aan op een stopcontact. Op het display van het instrument wordt een lampentest uitgevoerd en gedurende enkele seconden knippert het compressorsymbool, totdat de compressor start.



Raak gedurende 3 seconden de Programmatoets aan om het display te ontgrendelen en het apparaat te activeren en deactiveren

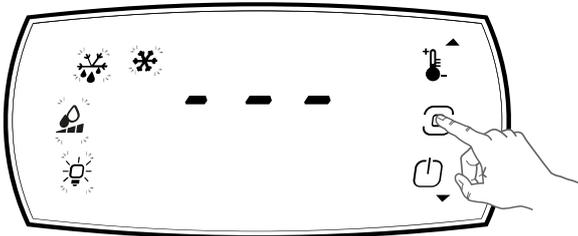

en raak vervolgens de AAN/UIT-toets  aan;

Op het display wordt de melding ON (voor activering) of de melding OFF getoond, samen met de temperatuur in de cel (voor deactivering).

Ook als de machine uitgeschakeld wordt met de toets ON/OFF, dan blijft deze toch onder spanning staan.

### G.2 Instelling van de temperatuur

- Raak de Programmatoets gedurende 3 seconden aan om het display te ontgrendelen;

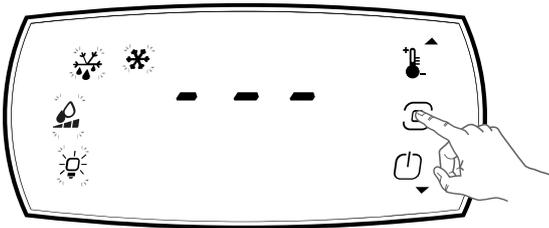

- Druk op de temperatuurtoets. Op het display wordt het INSTELPUNT getoond.

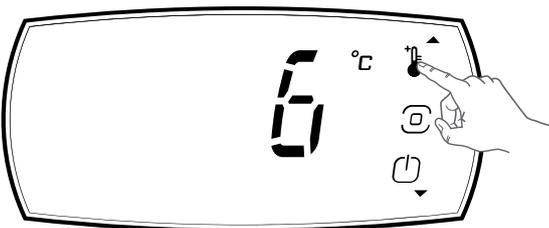

- Druk op het pijltje OMHOOG  of op het pijltje OMLAAG  om de INGESTELDE waarde te wijzigen;

- Raak de Programmatoets aan om de wijziging te bevestigen.

Als er 20 seconden lang geen toets wordt ingedrukt (TIME OUT), slaat de digitale thermostaat de laatst ingestelde waarde op in het geheugen en keert de normale weergave terug.

Het bereik van de temperatuurregeling is ingesteld op een minimum en een maximum, volgens onderstaande waarden:

Koelmodellen met blinde deur	-2/+10
Modellen koelkasten glazen deur	+2/+10
Modellen vriezer blinde deur	-22/-15
Modellen vriezer glazen deur	-20/-15
Modellen koelkasten met gescheiden cellen	-2/+10
Modellen koelkasten/vriezers met gescheiden cellen	-22/-15
Modellen koelkasten met gescheiden cellen 3 deuren	-2/+10
	-2/+6

### G.3 Instellen luchtvochtigheid

(alleen bij de koelmodellen)

Het is mogelijk om drie verschillende luchtvochtigheidsniveaus in te stellen.

De luchtvochtigheid varieert afhankelijk van de omgevings-temperatuur en de temperatuur in het compartiment (Set point).

Er zijn drie luchtvochtigheidsniveaus:

- lage luchtvochtigheid - 30%
- gemiddelde luchtvochtigheid - 60%
- hoge luchtvochtigheid - 90%

**Tabel Categorieën, temperatuur compartiment en instelling luchtvochtigheid**

Categorieën	Temperatuur (°C)	Luchtvochtigheid
Vers vlees (rund, schaap, varken)	4	hoge luchtvochtigheid
Gevogelte	-2	hoge luchtvochtigheid
Fruit en groenten	6	hoge luchtvochtigheid
Eieren, boter, kaas, vleeswaren	6	hoge luchtvochtigheid
Verse vis	4	hoge luchtvochtigheid
Gebak	6	hoge luchtvochtigheid
Dranken	8	gemiddelde luchtvochtigheid

Om het luchtvochtigheidsniveau te wijzigen, gaat u als volgt te werk:

- Raak de Programmatoets gedurende 3 seconden aan om het display te ontgrendelen;

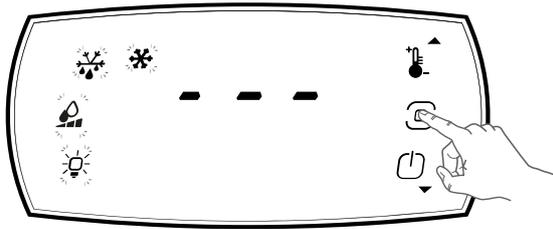

- Druk op de luchtvochtigheidstoets.

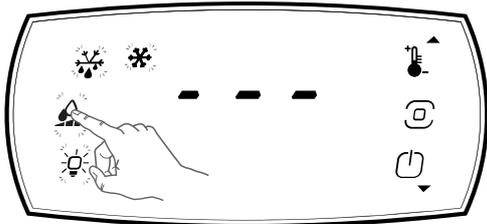

- Op het display wordt het instelpunt getoond.

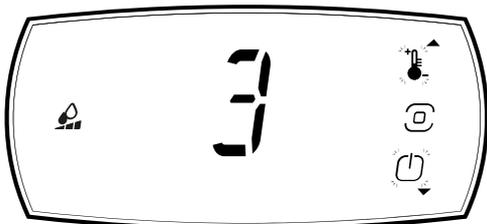

- Druk op het pijltje OMHOOG  of op het pijltje OMLAAG  om de INGESTELDE waarde te wijzigen;

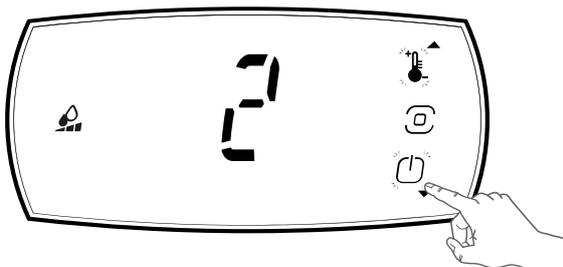

- Raak de Programmatoets aan om de wijziging te bevestigen.

Als er 20 seconden lang geen toets wordt ingedrukt (TIME OUT), slaat de digitale thermostaat de laatst ingestelde waarde op in het geheugen en keert de normale weergave terug.

#### G.4 Continue cyclus

Als Continue cyclus actief is, wordt op de display de parameter **CnC** getoond

Ga als volgt te werk voor het activeren of deactiveren van de cyclus:

- Raak de Programmatoets gedurende 3 seconden aan om het display te ontgrendelen;

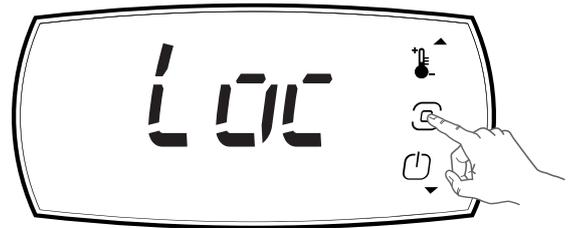

- Raak de Programma-toets opnieuw aan

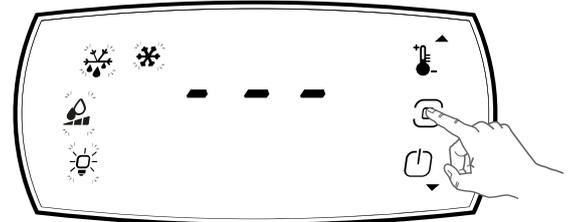

- en zoek de parameter **CnC** (met de pijltjes OMHOOG/OMLAAG);

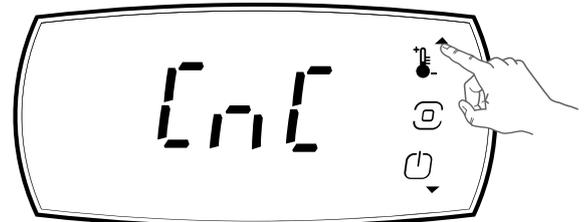

- Raak de Programma-toets aan

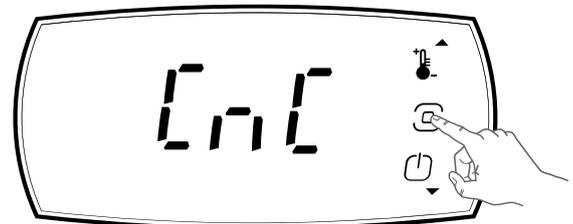

- en kies On of OFF (met de pijltjes OMHOOG/OMLAAG);

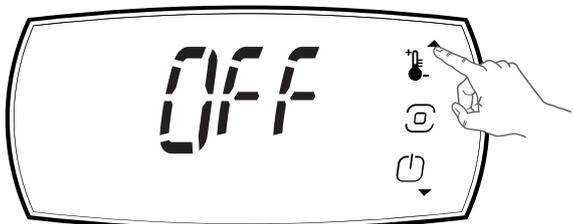

- Bevestig de selectie met de programmatoets;
- Wordt er 20 seconden lang geen toets ingedrukt dan wordt de normale weergave hersteld.

#### G.5 Signaleringsymbolen

	brandt	Dit symbool geeft aan dat de compressor geactiveerd is.
	brandt	Dit symbool geeft aan dat de ontdooifunctie in werking is.

	brandt	Dit symbool geeft de inschakeling van de ventilatoren van de cel aan.
	brandt	Dit symbool geeft aan dat er zich een dienstalarm heeft voorgedaan tijdens de werking van het apparaat.

## G.6 Alarmen en signaleringen

Het alarm wordt aangegeven door het aangaan van het symbool .

De signalering van het alarm wordt bovendien aangegeven op het display met de verschijning van de alarmcode (zie hoofdstuk J.2 *Problemen en oplossingen*).

Bijvoorbeeld: De signalering van een alarm afkomstig van een defecte sonde (met betrekking tot de sonde in de cel) verschijnt direct op het display van het instrument met de afwisselend knipperende indicaties E0 en rE.

Druk op een willekeurige toets om de zoemer uit te schakelen. Als de oorzaak van het alarm wordt opgeheven, verdwijnt het alarm. Is dat niet het geval, neem dan contact op met de Klantenservice.

## G.7 Ontdooiing

### Automatische ontdooiing

Het apparaat is uitgerust met een inrichting die automatisch zorgt voor de ontdooiing. Deze functie wordt gesignaleerd door het aangaan van het symbool . Het dooiwater wordt afgevoerd in een bakje en wordt automatisch verdampt.

### Handmatige activering van de ontdooiing

- Raak de Programmatoets gedurende 3 seconden aan om het display te ontgrendelen;

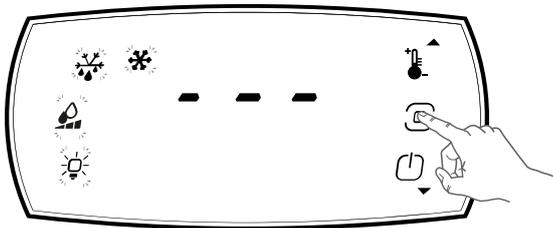

- Druk op de ontdooitoets  om een handmatige ontdooicyclus te starten.

De ontdooiing kan handmatig op elk moment onderbroken worden door opnieuw op de toets  te drukken; op het display wordt de melding dFE weergegeven. Tijdens de programmering is het niet mogelijk het ontdooien te starten.

## G.8 Binnenverlichting

Als de toets voor de binnenverlichting  aanwezig is, is het mogelijk de binnenverlichting in/uit te schakelen.

Ontgrendel het display door de Programmatoets  gedurende 3 seconden aan te raken en schakel vervolgens de binnenverlichting in/uit.

## G.9 Laden van het product



### WAARSCHUWING

Bedek of verpak de voedingsmiddelen alvorens hen in de koelkast te zetten, en zet er geen te warm voedsel of dampende vloeistoffen in .

Verdeel het product gelijkmatig in de cel (met de nodige afstand tot de deur en tot de achterwand) om een goede luchtcirculatie mogelijk te maken. Als er te veel producten in de cel worden gelegd, blijft de temperatuur uniform, dankzij de achterste steunen die verwijderd kunnen worden en die fungeren als luchtstroomrichters.



### PAS OP

Plaats het product niet rechtstreeks op de bodem. Gebruik het meegeleverde rek dat daarvoor is bedoeld.

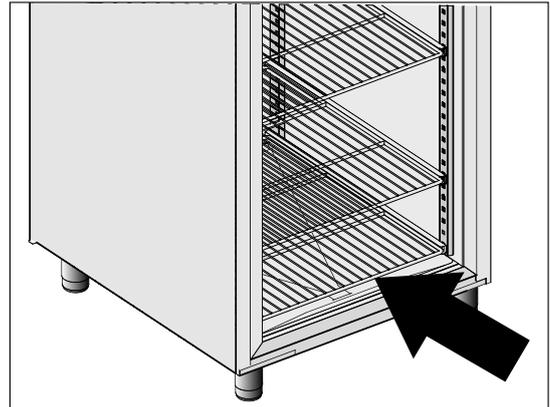

De deur mag niet langer dan nodig opengelaten worden tijdens het verwijderen of opbergen van levensmiddelen.

Het wordt geadviseerd de sleutels te bewaren op een plaats die uitsluitend toegankelijk is voor bevoegd personeel. Het is raadzaam het apparaat altijd af te sluiten om te voorkomen dat het door onbevoegd personeel wordt geopend.

## H APPARAATINSTELLINGEN VANAF EEN APPLICATIE OP EEN MOBIEL APPARAAT

### H.1 Apparaatinstelling via Bluetooth

1. **SCAN DE QR-CODE** op de eerste pagina van de gids die bij het apparaat is geleverd;

2. **Download de applicatie** (volg de instructies op de website);
3. **Verbind met Bluetooth**;

4. Open de applicatie;

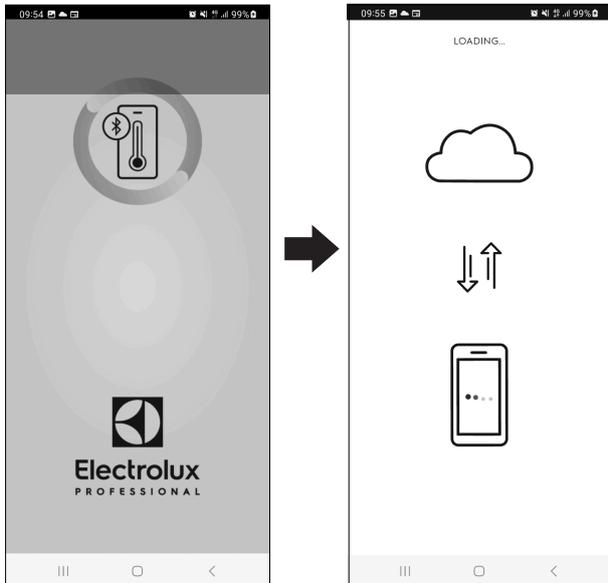

- C. Signaleringssymbolen
- D. Temperatuur binnenruimte
- E. Instelpunt temperatuur
- F. Instelpunt luchtvochtigheidsniveau
- G. Toets dag/tijd apparaat
- H. Toets gebeurtenissenlog

Het display van het apparaat toont de bluetoothverbinding.

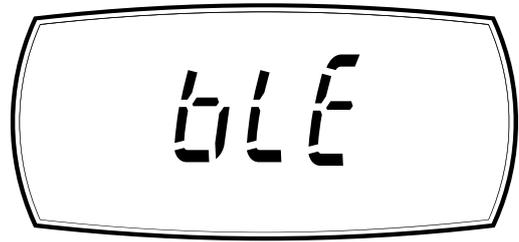

5. Selecteer het beschikbare apparaat;

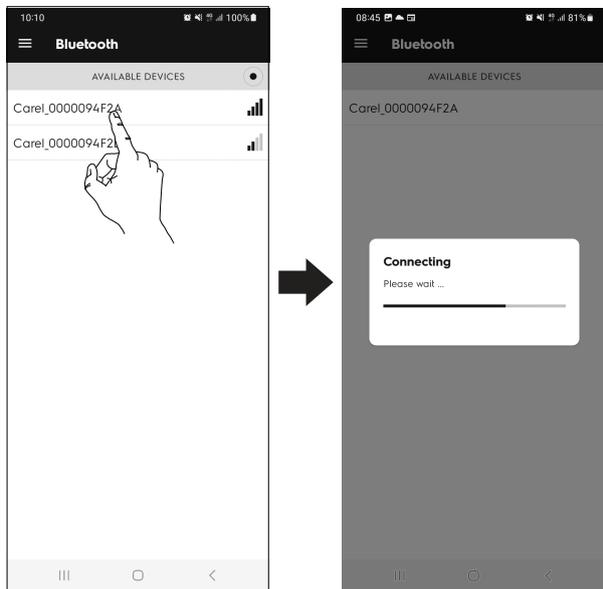

## H.2 Lade hoofdmenu

De lade van het hoofdmenu bevat opties en functies.

Open de lade en raak het gewenste symbool aan om toegang te krijgen tot de verschillende standen.

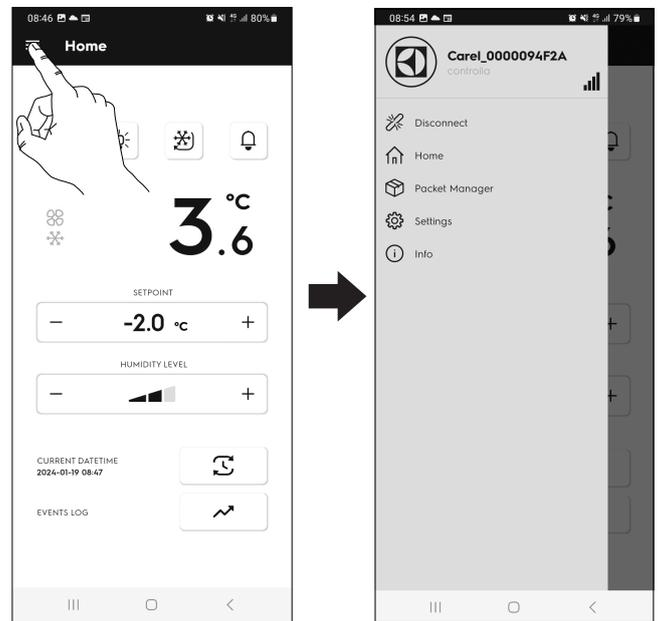

6. Op het display van het mobiele apparaat wordt de startpagina getoond:

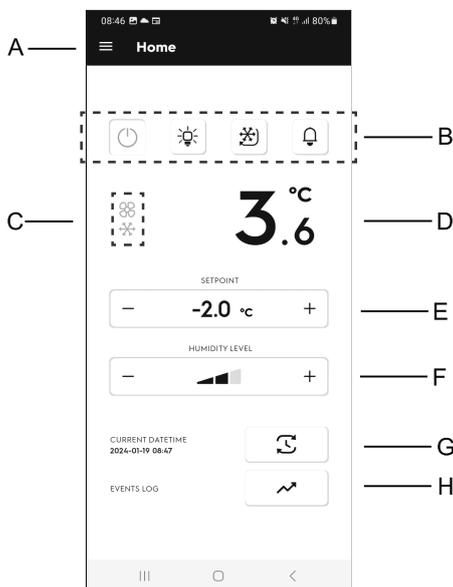

- **Disconnect (Verbinding verbreken)**

Hiermee kan de verbinding tussen de applicatie en het apparaat verbroken worden

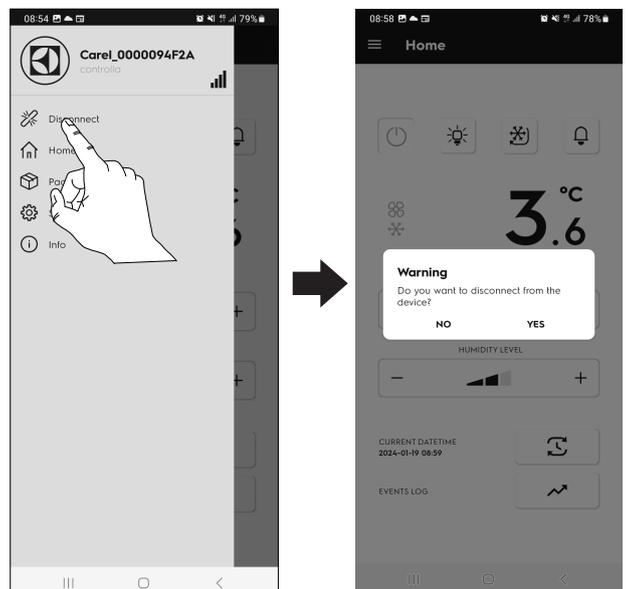

- A. Lade hoofdmenu
- B. Belangrijkste toetsen

• **Home (Start)**

Hiermee keert u terug naar de startpagina

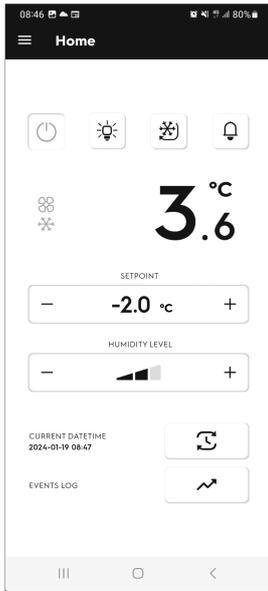

• **Settings (Instellingen)**

Hiermee kunnen bepaalde standaardinstellingen van de app of het apparaat gewijzigd worden:

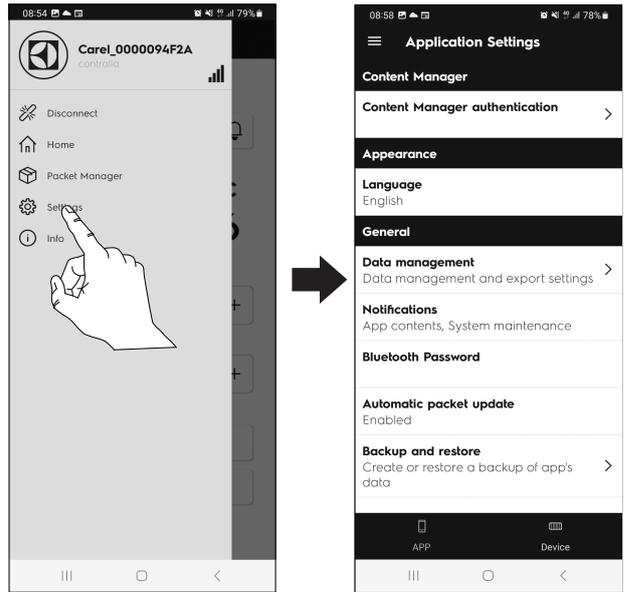

• **Packet Manager (Pakketbeheer)**

Hiermee kan de displaysoftware van het apparaat worden weergegeven

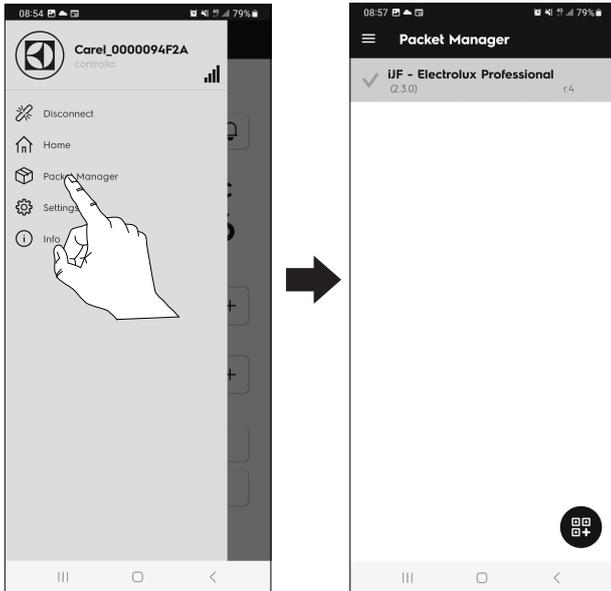

App (App)

- Content Manager authentication (Authenticatie contentbeheerder)
- Language (Taal)
- Data management (Gegevensbeheer)
- Notifications (Meldingen)
- Bluetooth Password (Bluetooth-wachtwoord)
- Automatic packet update (Automatische pakketupdate)
- Backup and restore (Backup en herstel)

Device (appliance) (Apparaat)

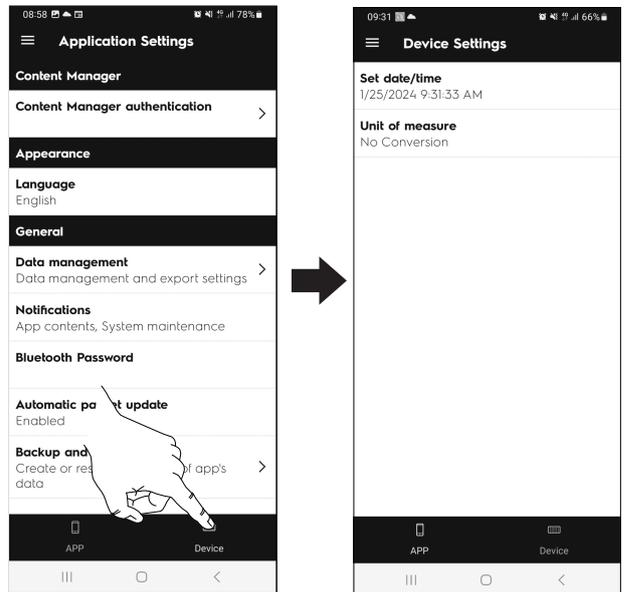

- Set date/time (Datum/tijd instellen)
- Unit of measure (Meeteenheid)



**• Info (Info)**

Hiermee kan informatie over de app en het apparaat worden weergegeven.

App (App)

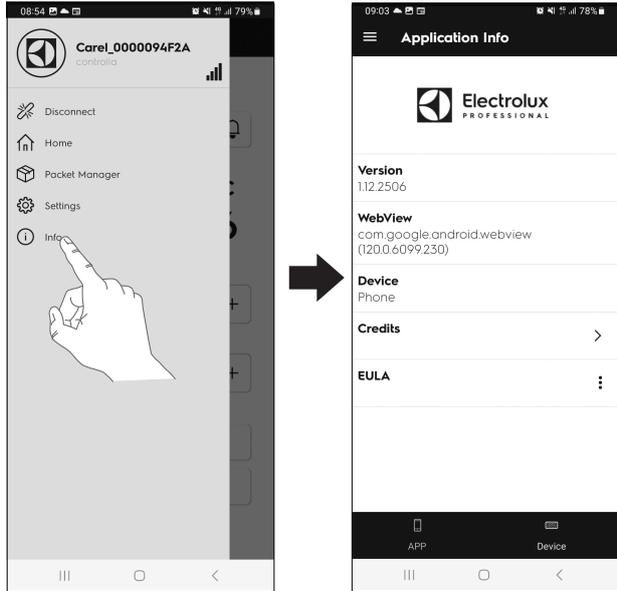

Device (appliance) (Apparaat)

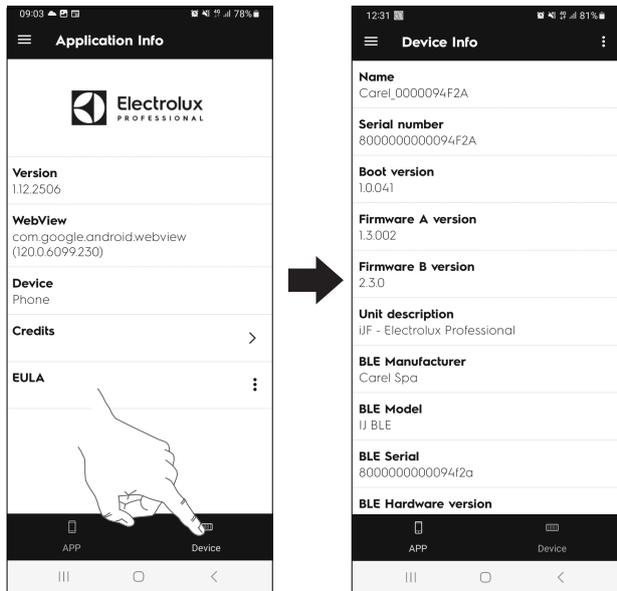

**H.3 Belangrijkste toetsen**

	Hiermee kan het display worden ingeschakeld/uitgeschakeld	groen	Geeft aan dat het display aan is.
		grijs	Geeft aan dat het display uit is.
	Hiermee kan de binnenverlichting van het apparaat worden ingeschakeld/uitgeschakeld <sup>1</sup>	grijs	Geeft aan dat de binnenverlichting is uitgeschakeld.
		geel	Geeft aan dat de binnenverlichting is ingeschakeld.
	Hiermee kan de continue cyclus geactiveerd/gedeactiveerd worden	groen	Geeft aan dat de continue cyclus geactiveerd is.

	Hiermee kunnen actuele en historische alarmen bekeken worden (zie paragraaf H.9 Alarmen)	grijs	Geeft aan dat er geen alarmen optreden.
		rood	Geeft aan dat er actieve alarmen zijn.

1. indien aanwezig

**H.4 Signaleringssymbolen**

	geel	Dit symbool geeft aan dat de compressor geactiveerd is.
	geel	Dit symbool geeft de inschakeling van de ventilatoren van de cel aan.

**H.5 Instelpunt temperatuur**

Het is mogelijk om de temperatuurinstelling te wijzigen.

1. Raak de rij met de waarde voor de temperatuur aan;
2. Selecteer de gewenste temperatuur op het numerieke toetsenbord;
3. Bevestig.

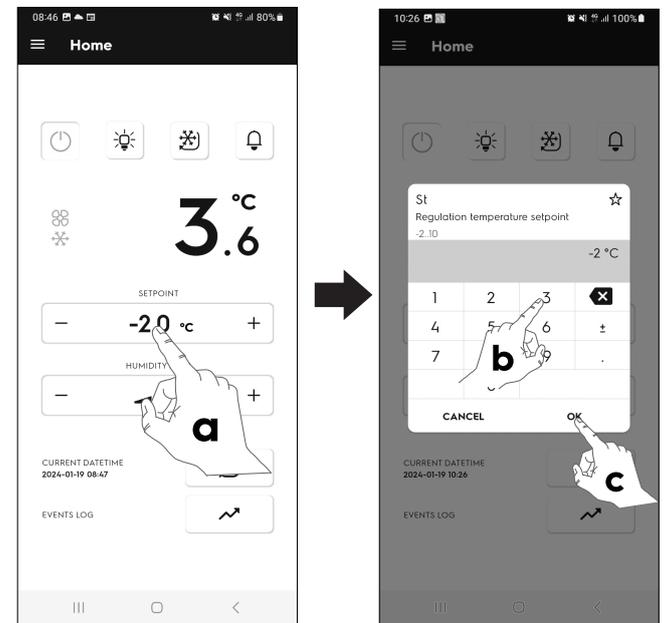

**H.6 Instelpunt luchtvochtigheidsniveau**

(alleen bij de koelmodellen)

Hiermee kunnen drie verschillende luchtvochtigheidsniveaus worden ingesteld.

Raak + of - aan op de rij van de luchtvochtigheidswaarde om het gewenste niveau te selecteren.

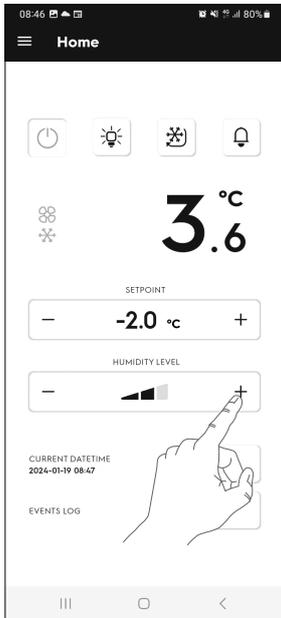

## H.8 Toets gebeurtenissenlog

Hiermee kunnen alle vastgelegde apparaatgegevens bekeken en gedownload worden.

### H.8.1 Log (gegevens in behandeling)

Raak  aan om de **gegevens in behandeling** te bekijken:

- **Temperatuurgegevens**

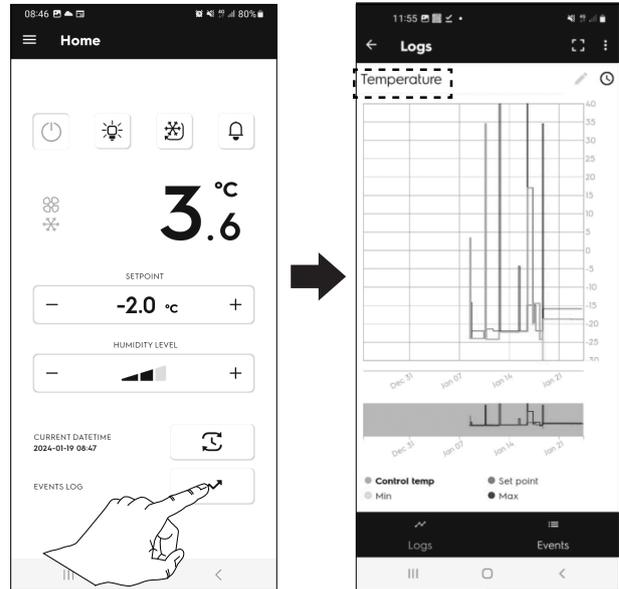

## H.7 Toets dag/tijd apparaat

Hiermee kunnen de datum/tijd van het mobiele apparaat op het apparaat worden ingesteld.

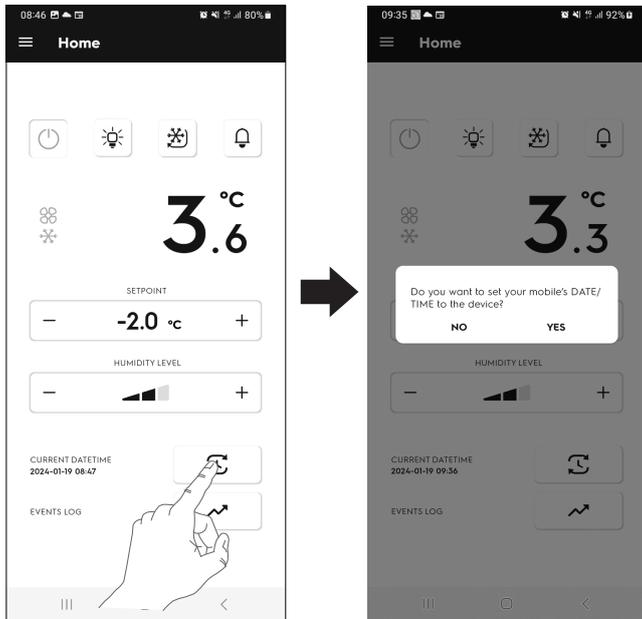

In de grafiek worden gegevens over de temperatuur, min of max en het instelpunt getoond.

- Raak  **Set point** aan om op de grafiek bijvoorbeeld alleen het instelpunt te zien;

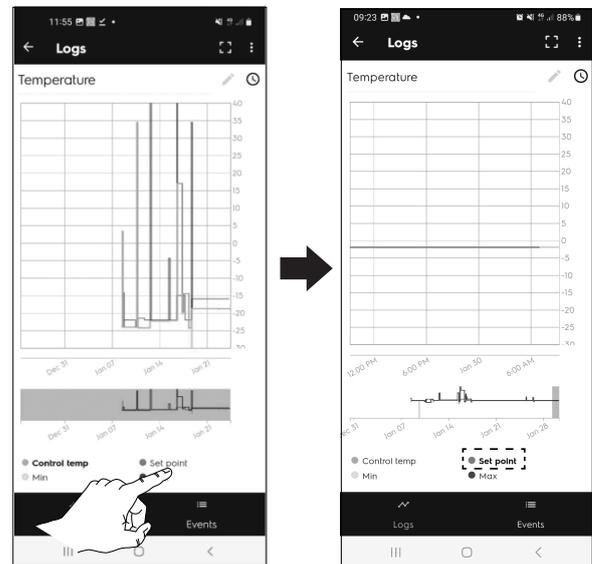

- Raak  om de weergave van de grafiek te wijzigen;

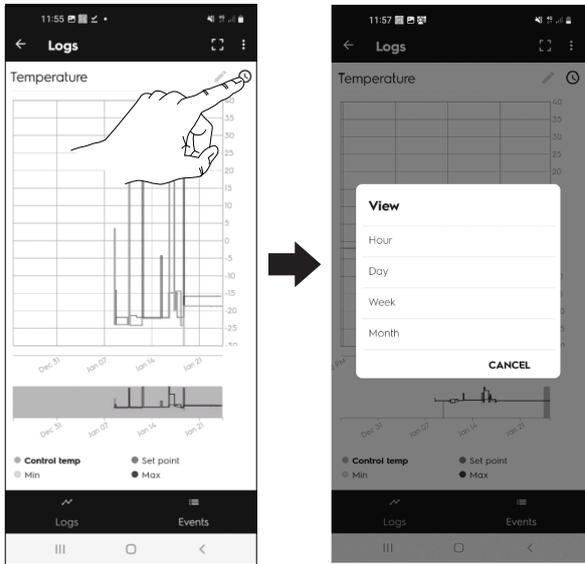

- Om in te zoomen op de grafiek spreidt u twee vingers of knijpt u op het scherm;

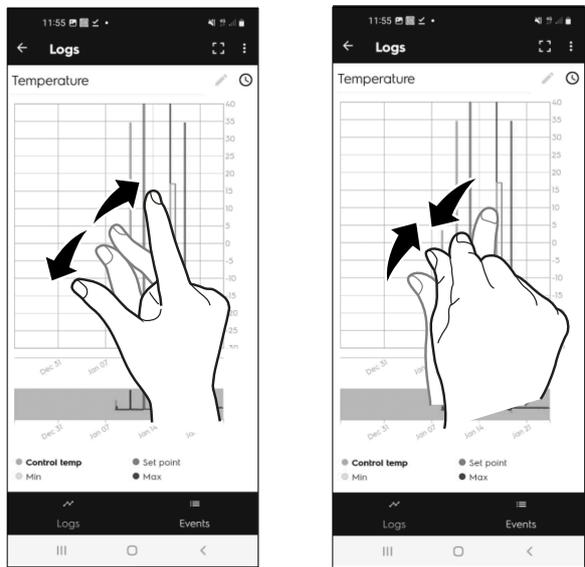

Raak "Temperature" aan om de lijst van alle gegevens die in behandeling zijn te bekijken

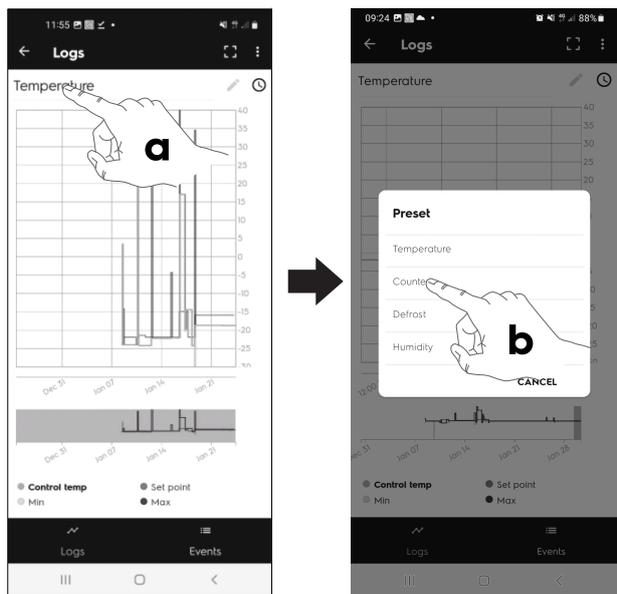

- Gegevens tellers
- Gegevens ontdooien
- Gegevens luchtvochtigheid

Om bijvoorbeeld temperatuurgegevens die in behandeling zijn te downloaden, raakt u  aan.

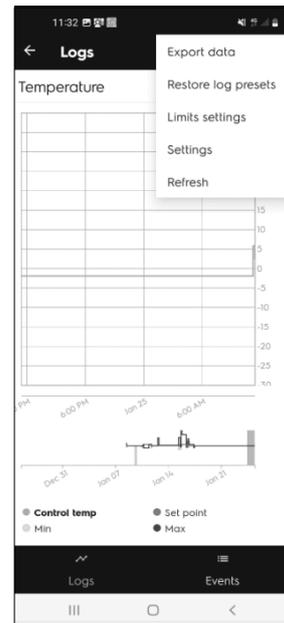

Op het display wordt een pop-upvenster getoond met verschillende opties:

- export data (gegevens exporteren)
- restore log presets (log vooraf ingestelde waarden herstellen)
- limits setting (instelling limieten)
- settings (instellingen)
- refresh (verversen)

1. Kies export data (gegevens exporteren);
2. Stel de gewenste opties (naam en type te exporteren bestand – e-mailadres etc.) in;
3. Exporteer het bestand;

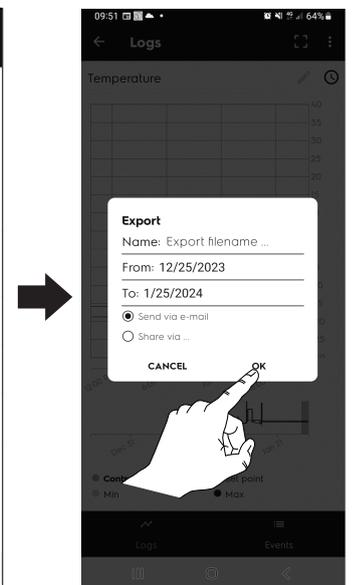
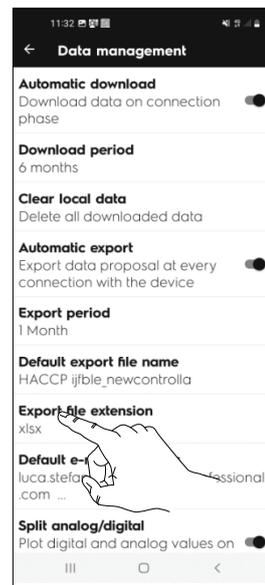

## H.8.2 Gebeurtenissen (overzicht historische gegevens)

Raak  aan om historische gegevens te bekijken:

- **Lijst met opgetreden alarmen**

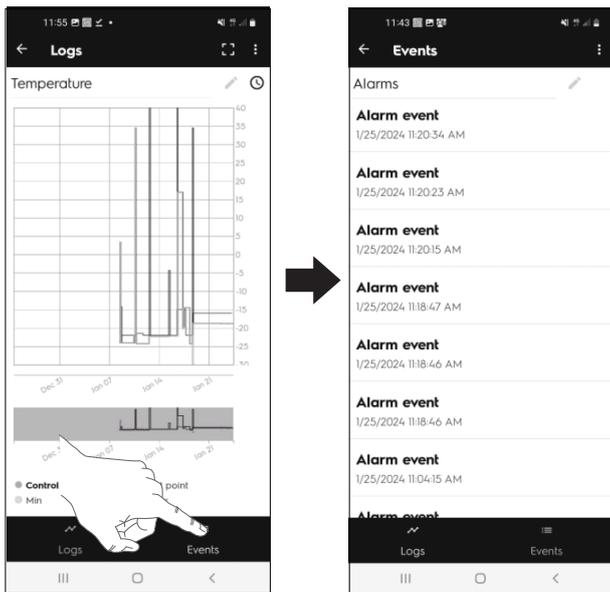

Raak "Alarms" aan om de andere historische gegevens te bekijken

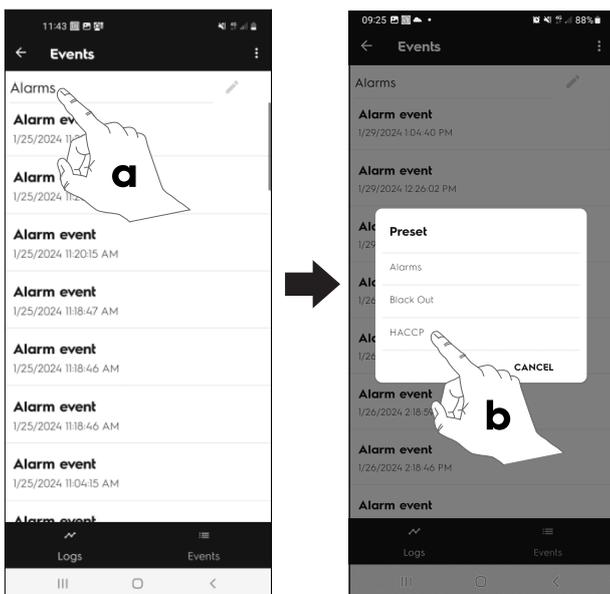

- **Stroomonderbreking**
- **HACCP**

Raak  aan om gegevens te downloaden.

Op het display wordt een pop-upvenster getoond met verschillende opties:

- export events (gebeurtenissen exporteren)
  - restore events presets (gebeurtenissen vooraf ingestelde waarden herstellen)
  - settings (instellingen)
  - refresh (verversen)
1. Kies export data (gegevens exporteren);
  2. Stel de gewenste opties (naam en type te exporteren bestand – e-mailadres etc.) in;

3. Exporteer het bestand;

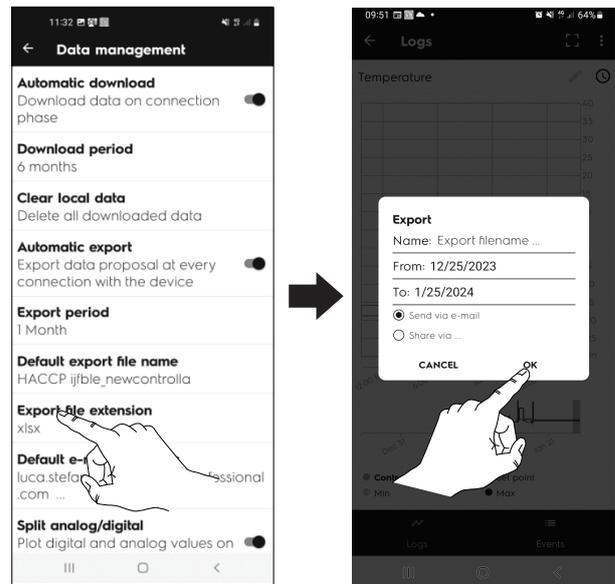

### DOWNLOADEN VAN HACCP-gegevens

1. Open het HACCP-scherm en raak  aan;

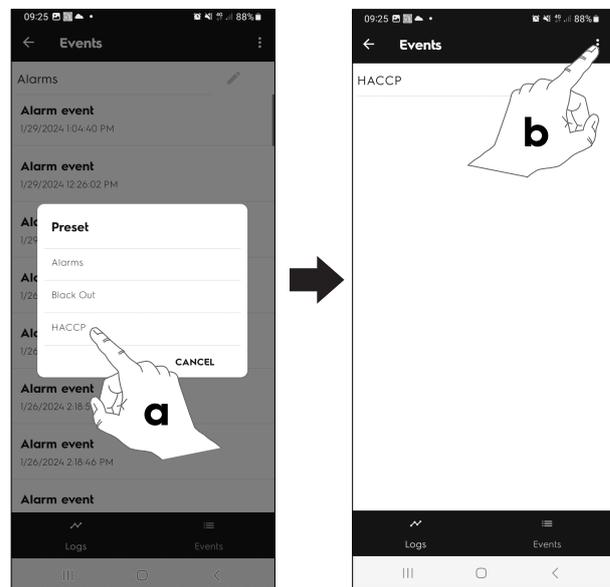

2. Selecteer Settings (Instellingen);

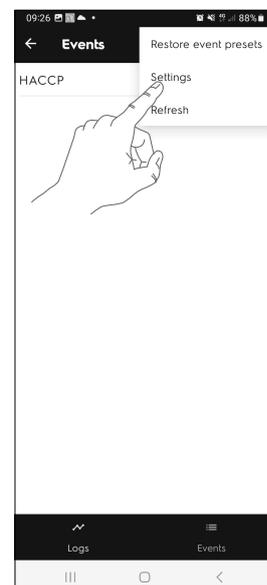

3. Stel de gewenste opties (naam en type te exporteren bestand – e-mailadres etc.) in;

4. Exporteer het bestand;

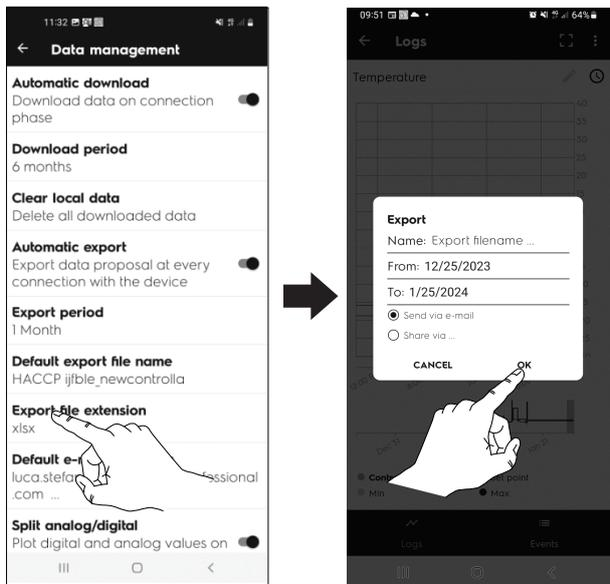

Raak het History-symbool (Geschiedenisymbool) aan om de lijst met historische alarmen te bekijken.

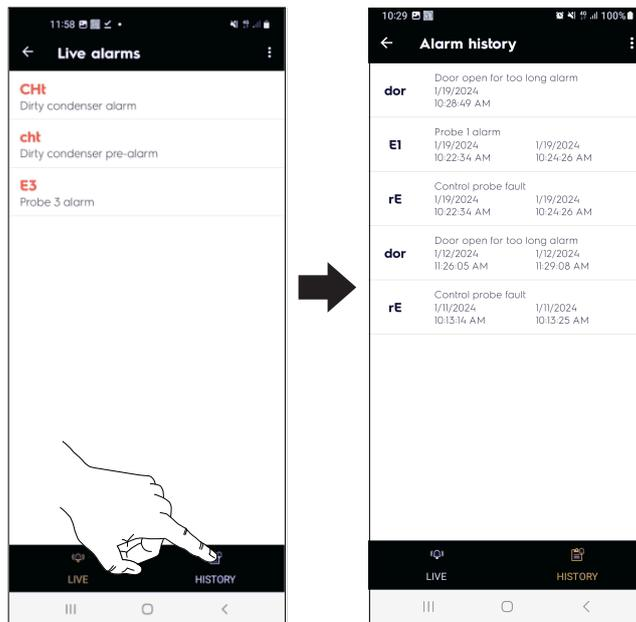

## H.9 Alarmen

Als het alarmsymbool rood is, geeft dat aan dat er alarmen optreden.

Raak  aan om de actieve alarmen weer te geven.

Zie voor de volledige lijst van mogelijke alarmen hoofdstuk J.2 *Problemen en oplossingen*.

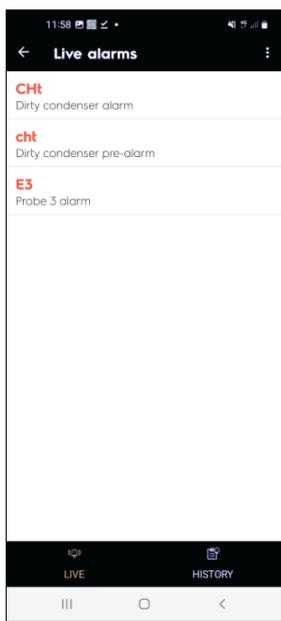

## I REINIGING EN ONDERHOUD VAN DE MACHINE



### WAARSCHUWING

Zie “*Waarschuwing en veiligheidsinformatie*”.

### I.1 Gewoon onderhoud

#### I.1.1 Informatie over de verzorging

Verzorgingshandelingen moeten door de eigenaar en/of gebruiker van het apparaat worden uitgevoerd.



#### BELANGRIJK

Problemen die het gevolg zijn van slechte of gebrekkige verzorging zoals hierna beschreven, worden niet door de garantie gedekt.

#### I.1.2 Inleiding reiniging

Raadpleeg paragraaf A.11 *Reiniging van het apparaat en van de accessoires* voor uitgebreide informatie over reiniging van het apparaat.

#### I.1.3 Reiniging compartimenten

Om de cel zorgvuldig schoon te kunnen maken, kunnen de roosters verwijderd worden, daarom moeten ze uit de cel gehaald worden voordat u met het schoonmaken begint. Gebruik ook hiervoor producten met een biologische afbreekbaarheid van minstens 90%, vermijd het gebruik van oplosmiddelen en schuurpoeders, spoel en droog de cel daarna zorgvuldig af. Verwijder ten slotte de dop waarmee het afvoergat is afgesloten (alleen bij de koelmodellen) en laat het water door de afvoer wegstromen (alleen als deze is

aangesloten, zie paragraaf Aansluiting leidingwerk in de volledige installatiehandleiding op de website).



### PAS OP

Op de bodem van de cel is een extra rooster aanwezig. Vergeet niet, als dit rooster tijdens de reiniging tijdelijk werd verwijderd, het terug te zetten in zijn oorspronkelijke zitting, zoals aangegeven in de afbeelding (detail "c"), om een correcte werking van het apparaat te garanderen:

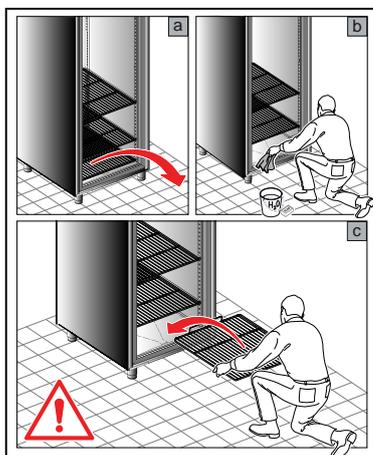

### I.1.4 Perioden waarin het apparaat niet gebruikt wordt

Tijdens de periodes waarin het apparaat lange tijd niet gebruikt wordt, moet u de volgende voorzorgsmaatregelen treffen:

- koppel de stroomvoorziening los of haal de stekker uit het stopcontact, indien aanwezig;
- maak de inwendige onderdelen van het apparaat zorgvuldig schoon;
- verwijder alle levensmiddelen uit de cel en/of de laden en reinig de binnenkant en de accessoires;
- smeer alle roestvrijstalen oppervlakken in met een doek die vochtig gemaakt is met wat vaseline-olie, zodat er een beschermend laagje ontstaat;
- laat de deur of de laden, indien aanwezig, iets open staan om de luchtcirculatie te bevorderen en om vorming van onaangename luchtjes te voorkomen;
- lucht de vertrekken regelmatig.

## J PROBLEMEN EN OPLOSSINGEN

### J.1 Inleiding

Tijdens normaal gebruik van het apparaat kunnen bepaalde fouten optreden. In sommige gevallen kunnen storingen gemakkelijk en snel opgelost worden door de aanwijzingen hieronder te volgen.

Op de display, indien aanwezig, wordt altijd een waarschuwingsboodschap of alarm getoond die de fout die optreedt beschrijft.

**Als de fout aanhoudt, bel dan de klantenservice:**

1. Schakel de netvoeding van het apparaat uit;
2. Schakel de veiligheidsschakelaar vóór het apparaat uit;
3. Geef het volgende door:

- de aard van de storing
- de PNC (productiecode) van het apparaat
- Het Serie Nr. (serienummer van het apparaat).



### BELANGRIJK

De PNC-code en het serienummer van het apparaat zijn onmisbaar om het type apparaat en de productiedatum te kunnen achterhalen.

Het typeplaatje waarop de product- en technische gegevens staan vermeld, bevindt zich in het apparaat. Het plaatje met de PNC-code en het serienummer van het apparaat bevinden zich in het compartiment van de eenheid.

### J.2 Problemen en oplossingen

ANOMALITEIT	SOORT ANOMALITEIT	BESCHRIJVING	MOGELIJKE OORZAKEN	INGREPEN
E0 rE	ALARM	Sensor compartiment defect	<ul style="list-style-type: none"> <li>• Aansluiting losgekoppeld;</li> <li>• Sonde en/of sondedraad beschadigd.</li> </ul>	BEL DE KLANTENSERVICE
E1	ALARM	Sensor verdamper defect	<ul style="list-style-type: none"> <li>• Aansluiting losgekoppeld;</li> <li>• Sonde en/of sondedraad beschadigd.</li> </ul>	BEL DE KLANTENSERVICE
E2	ALARM	Sonde condensor defect	<ul style="list-style-type: none"> <li>• Aansluiting losgekoppeld;</li> <li>• Sonde en/of sondedraad beschadigd.</li> </ul>	BEL DE KLANTENSERVICE

CLN	ALARM	Alarm reiniging condensor	<ul style="list-style-type: none"> <li>• Positie van condensor-sonde is niet correct;</li> <li>• De ventilator van de condensor werkt niet;</li> <li>• De condensor is vuil of het rooster heeft getapte gaten;</li> <li>• De unit kan de warmte niet verdrijven vanwege de plaatsing ervan.</li> </ul>	<ul style="list-style-type: none"> <li>• Verwijder met behulp van een stofzuiger stof/vuil van het rooster voor toevoerlucht van de condensor.</li> <li>• Bel de Klantenservice als het alarm aanhoudt.</li> </ul>
Ser	ALARM	Hoge temperatuur condensor	<ul style="list-style-type: none"> <li>• Positie van condensor-sonde is niet correct;</li> <li>• De ventilator van de condensor werkt niet;</li> <li>• De condensor is vuil of het rooster heeft getapte gaten;</li> <li>• De unit kan de warmte niet verdrijven vanwege de plaatsing ervan.</li> </ul>	<ul style="list-style-type: none"> <li>• Verwijder met behulp van een stofzuiger stof/vuil van het rooster voor toevoerlucht van de condensor.</li> <li>• Bel de Klantenservice als het alarm aanhoudt.</li> </ul>
CN	ALARM	Communicatiefout tussen controller en ledlamp	<ul style="list-style-type: none"> <li>• Inwendige fout losgekoppeld;</li> <li>• Elektronische kaarten;</li> <li>• Storing elektronische kaart.</li> </ul>	<ul style="list-style-type: none"> <li>• Het apparaat blijft werken met verminderde functionaliteit (het openen van de deur kan niet gedetecteerd worden);</li> <li>• Probeer de unit UIT/AAN te schakelen;</li> <li>• Bel de Klantenservice als het probleem aanhoudt.</li> </ul>
Het apparaat gaat niet aan.	— — — — —	— — — — —	<ul style="list-style-type: none"> <li>• Probleem stroomvoorziening</li> </ul>	<ul style="list-style-type: none"> <li>• Controleer of de stekker goed in het stopcontact zit.</li> <li>• Controleer of er spanning naar het stopcontact gevoerd wordt.</li> <li>• controleer (waar aanwezig) de geschiktheid van de zekering die op de stekker gemonteerd is. Als dat niet het geval is moet u zich wenden tot de klantenservice voor de vervanging van de zekering zelf die gelijkwaardige kenmerken moet hebben aan degene die vervangen moet worden.</li> <li>• Bel de Klantenservice als het probleem aanhoudt.</li> </ul>
De binnentemperatuur is te hoog.	— — — — —	— — — — —	<ul style="list-style-type: none"> <li>• Deur open gelaten</li> <li>• Probleem met thermostaatinstelling</li> <li>• Te grote lading</li> <li>• Warmtebron in de buurt van het apparaat</li> </ul>	<ul style="list-style-type: none"> <li>• Controleer of de deuren goed sluiten.</li> <li>• Controleer de afstelling van de thermostaat.</li> <li>• Controleer of er geen sprake is van invloed van een warmtebron.</li> <li>• Controleer of de levensmiddelen op de juiste wijze ingeruimd zijn.</li> <li>• Bel de Klantenservice als het probleem aanhoudt.</li> </ul>
Het apparaat maakt abnormaal veel lawaai.	— — — — —	— — — — —	<ul style="list-style-type: none"> <li>• Eenheid staat niet waterpas of raakt andere apparatuur</li> </ul>	<ul style="list-style-type: none"> <li>• Controleer of het apparaat waterpas staat. Als het apparaat niet waterpas staat kunnen trillingen teweeggebracht worden.</li> <li>• Controleer of het apparaat niet in aanraking is met andere apparaten of delen die kunnen gaan resoneren.</li> <li>• Bel de Technische Dienst als het probleem aanhoudt.</li> </ul>







CE